

WORX®

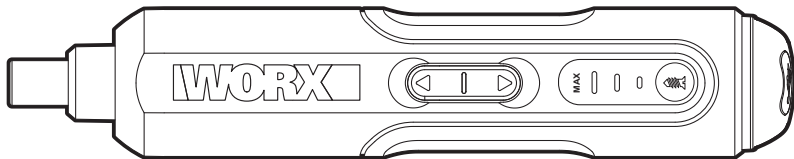

SAFETY AND OPERATING MANUAL

WX240 WX240.X

4V Cordless Screwdriver	EN	P06
4V Akku-Schraubendreher	D	P15
4V Langaton Ruuvimeisseli	F	P25
4V Cacciavite a batteria	I	P34
Destornillador inalámbrico de 4 V	ES	P44
Chave de fenda sem fio 4V	PT	P54
4V Draadloos Schroevendraaier	NL	P64
4V Trådløs Skruetrækker	DK	P74
4 V:n sähkökäyttöinen ruuvinväännin	FIN	P83

4V Trådløs Skrutrekker	NOR	P92
4V Trådlös Skruvmejsel	SV	P101
4V Bezprzewodowy Śrubokręt	PL	P110
4V Безжичен отвертка	BG	P120
4V Vezeték Nélküli Csavarhúzó	HU	P130
Şurubelnişta cu acumulator de 4V	RO	P139
4V aku šroubovák	CZ	P148
4V aku skrutkovač	SK	P157
4V akumulatorski izvijač	SL	P166

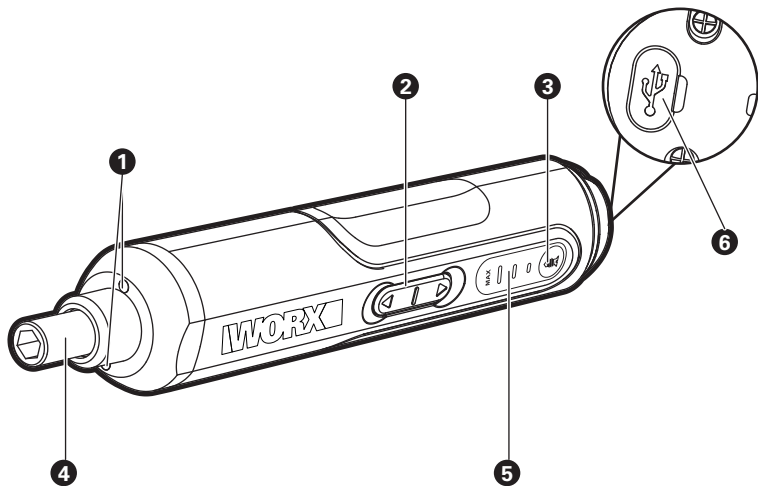

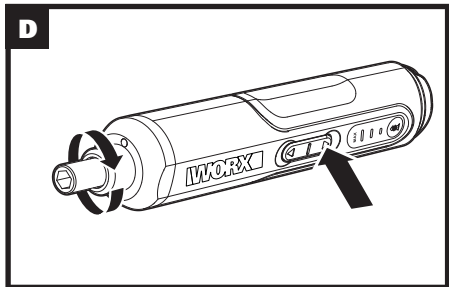
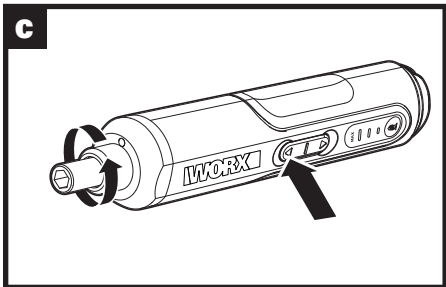
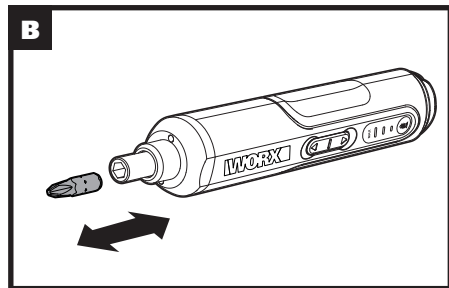
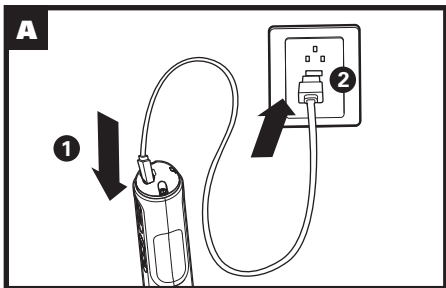

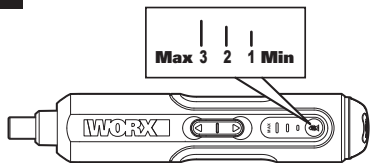
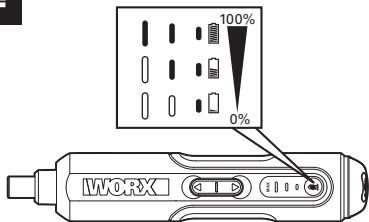
E**F**

ORIGINAL INSTRUCTIONS

PRODUCT SAFETY

GENERAL POWER TOOL SAFETY WARNINGS



WARNING Read all safety warnings, instructions, illustrations and specifications provided with this power tool. Failure to follow all instructions listed below may result in electric shock, fire and/or serious injury.

Save all warnings and instructions for future reference. The term “power tool” in the warnings refers to your mains-operated (corded) power tool or battery-operated (cordless) power tool.

1) Work area safety

- a) **Keep work area clean and well lit.** Cluttered or dark areas invite accidents.
- b) **Do not operate power tools in explosive atmospheres, such as in the presence of flammable liquids, gases or dust.** Power tools create sparks which may ignite the dust or fumes.
- c) **Keep children and bystanders away while operating a power tool.** Distractions can cause you to lose control.

2) Electrical safety

- a) **Power tool plugs must match the outlet. Never modify the plug in any way. Do not use any adapter plugs with earthed (grounded) power tools.** Unmodified plugs and matching outlets will reduce risk of electric shock.
- b) **Avoid body contact with earthed or grounded surfaces, such as pipes, radiators, ranges and refrigerators.** There is an increased risk of electric shock if your body is earthed or grounded.
- c) **Do not expose power tools to rain or wet conditions.**

Water entering a power tool will increase the risk of electric shock.

- d) **Do not abuse the cord. Never use the cord for carrying, pulling or unplugging the power tool. Keep cord away from heat, oil, sharp edges or moving parts.** Damaged or entangled cords increase the risk of electric shock.
 - e) **When operating a power tool outdoors, use an extension cord suitable for outdoor use.** Use of a cord suitable for outdoor use reduces the risk of electric shock.
 - f) **If operating a power tool in a damp location is unavoidable, use a residual current device (RCD) protected supply.** Use of an RCD reduces the risk of electric shock.
- #### 3) Personal safety
- a) **Stay alert, watch what you are doing and use common sense when operating a power tool. Do not use a power tool while you are tired or under the influence of drugs, alcohol or medication.** A moment of inattention while operating power tools may result in serious personal injury.
 - b) **Use personal protective equipment. Always wear eye protection.** Protective equipment such as dust mask, non-skid safety shoes, hard hat, or hearing protection used for appropriate conditions will reduce personal injuries.
 - c) **Prevent unintentional starting. Ensure the switch is in the off-position before connecting to power source and/or battery pack, picking up or carrying the tool.** Carrying power tools with your finger on the switch or energising power tools that have the switch on invites accidents.

- d) **Remove any adjusting key or wrench before turning the power tool on.** *A wrench or a key left attached to a rotating part of the power tool may result in personal injury.*
- e) **Do not overreach. Keep proper footing and balance at all times.** *This enables better control of the power tool in unexpected situations.*
- f) **Dress properly. Do not wear loose clothing or jewellery. Keep your hair and clothing away from moving parts.** *Loose clothes, jewellery or long hair can be caught in moving parts.*
- g) **If devices are provided for the connection of dust extraction and collection facilities, ensure these are connected and properly used.** *Use of dust collection can reduce dust-related hazards.*
- h) **Do not let familiarity gained from frequent use of tools allow you to become complacent and ignore tool safety principles.** *A careless action can cause severe injury within a fraction of a second.*

4) Power tool use and care

- a) **Do not force the power tool. Use the correct power tool for your application.** *The correct power tool will do the job better and safer at the rate for which it was designed.*
- b) **Do not use the power tool if the switch does not turn it on and off.** *Any power tool that cannot be controlled with the switch is dangerous and must be repaired.*
- c) **Disconnect the plug from the power source and/or remove the battery pack, if detachable, from the power tool before making any adjustments, changing accessories, or storing power tools.** *Such preventive safety measures reduce the risk of starting the*

power tool accidentally.

- d) **Store idle power tools out of the reach of children and do not allow persons unfamiliar with the power tool or these instructions to operate the power tool.** *Power tools are dangerous in the hands of untrained users.*
 - e) **Maintain power tools and accessories. Check for misalignment or binding of moving parts, breakage of parts and any other condition that may affect the power tool's operation. If damaged, have the power tool repaired before use.** *Many accidents are caused by poorly maintained power tools.*
 - f) **Keep cutting tools sharp and clean.** *Properly maintained cutting tools with sharp cutting edges are less likely to bind and are easier to control.*
 - g) **Use the power tool, accessories and tool bits etc. in accordance with these instructions, taking into account the working conditions and the work to be performed.** *Use of the power tool for operations different from those intended could result in a hazardous situation.*
 - h) **Keep handles and grasping surfaces dry, clean and free from oil and grease.** *Slippery handles and grasping surfaces do not allow for safe handling and control of the tool in unexpected situations.*
- #### 5) Battery tool use and care
- a) **Recharge only with the charger specified by the manufacturer.** *A charger that is suitable for one type of battery pack may create a risk of fire when used with another battery pack.*
 - b) **Use power tools only with specifically designated battery packs.** *Use of any other battery packs may create a risk of injury and fire.*
 - c) **When battery pack is not in use, keep it away from**

other metal objects, like paper clips, coins, keys, nails, screws or other small metal objects, that can make a connection from one terminal to another.

Shorting the battery terminals together may cause burns or a fire.

- d) Under abusive conditions, liquid may be ejected from the battery; avoid contact. If contact accidentally occurs, flush with water. If liquid contacts eyes, additionally seek medical help.**
Liquid ejected from the battery may cause irritation or burns.
- e) Do not use a battery pack or tool that is damaged or modified.** *Damaged or modified batteries may exhibit unpredictable behaviour resulting in fire, explosion or risk of injury.*
- f) Do not expose a battery pack or tool to fire or excessive temperature.** *Exposure to fire or temperature above 130 °C may cause explosion.*
- g) Follow all charging instructions and do not charge the battery pack or tool outside the temperature range specified in the instructions.** *Charging improperly or at temperatures outside the specified range may damage the battery and increase the risk of fire.*
- 6) Service**
- a) Have your power tool serviced by a qualified repair person using only identical replacement parts.** *This will ensure that the safety of the power tool is maintained.*
- b) Never service damaged battery packs.** *Service of battery packs should only be performed by the manufacturer or authorized service providers.*

SCREWDRIVER SAFETY WARNING

- 1. Hold the power tool by insulated gripping surfaces, when performing an operation where the fastener may contact hidden wiring.** *Fasteners contacting a "live" wire may make exposed metal parts of the power tool "live" and could give the operator an electric shock.*



SAFETY WARNINGS FOR BATTERY CELLS INSIDE THE TOOL







- a) Do not dismantle, open or shred cells.**
- b) Do not short-circuit charging terminal. Do not store power tool haphazardly in a box or drawer where charging terminal may short-circuit each other or be short-circuited by conductive materials.** *When power tool is not in use, keep it away from other metal objects, like paper clips, coins, keys, nails, screws or other small metal objects, that can make a connection from one charging terminal to another.*
- c) Do not expose power tool to heat or fire. Avoid storage in direct sunlight.**
- d) Do not subject power tool to mechanical shock.**
- e) In the event of battery leaking, do not allow the liquid to come into contact with the skin or eyes. If contact has been made, wash the affected area with copious amounts of water and seek medical advice.**
- f) Seek medical advice immediately if a cell has been swallowed.**
- g) Keep power tool clean and dry.**
- h) Wipe the charging terminals with a clean dry cloth if they become dirty.**
- i) Power tool needs to be charged before use.**

Always refer to this instruction and use the correct charging procedure.

- j) Do not maintain power tool on charge when not in use.**
- k) After extended periods of storage, it may be necessary to charge and discharge the power tool several times to obtain maximum performance.**
- l) Battery gives its best performance when it is operated at normal room temperature (20 °C ± 5 °C).**
- m) When disposing of cells, keep cells of different electrochemical systems separate from each other.**
- n) Recharge only with the charger specified by Worx. Do not use any charger other than that specifically provided for use with the equipment. A charger that is suitable for one type of battery may create a risk of fire when used with another battery.**
- o) Keep power tool out of the reach of children.**
- p) Retain the original product literature for future reference.**
- q) Dispose of properly.**
- r) Do not mix cells of different manufacture, capacity, size or type within a device.**
- s) Do not use any cell which is not designed for use with the equipment.**

SYMBOL

	To reduce the risk of injury, user must read instruction manual
	Warning

	Wear ear protection
	Wear eye protection
	Wear dust mask
	Waste electrical products must not be disposed of with household waste. Please recycle where facilities exist. Check with your local authorities or retailer for recycling advice.
	Li-Ion battery This product has been marked with a symbol relating to 'separate collection' for all battery packs and battery pack. It will then be recycled or dismantled in order to reduce the impact on the environment. Battery packs can be hazardous for the environment and for human health since they contain hazardous substances.
	Do not burn



Batteries may enter water cycle if disposed improperly, which can be hazardous for ecosystem. Do not dispose of waste batteries as unsorted municipal waste.



Wear protective gloves.

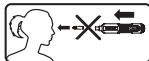

Don't stare directly into the tool holder.



Don't use double end bit

COMPONENT LIST

- 1. LED LIGHT**
- 2. FORWARD / REVERSE OPERATION BUTTON**
- 3. TORQUE CONTROL AND POWER BUTTON**
- 4. 6.35MM HEX CHUCK**
- 5. TORQUE AND POWER INDICATOR**
- 6. USB-C CHARGING PORT**

Not all the accessories illustrated or described are included in standard delivery.

TECHNICAL DATA

Type designation WX240 WX240.X (**2-designation of machinery, representative of screwdriver**)

	WX240 WX240.X**
Rated voltage	4V $\overline{\text{---}}$ Max*
Battery capacity	1.5Ah li-ion
No-load speed	300r /min
Maximum torque	2.5Nm
Machine weight	0.266kg

*Voltage measured without workload. Initial battery voltage reaches maximum of 4 volts. Nominal voltage is 3.6 volts.

**X=1-999, A-Z, M1-M9 there are only used for different customers, there are no safe relevant changes between these models

We recommend that you purchase your accessories from the same store that sold you the tool. Refer to the accessory packaging for further details. Store personnel can assist you and offer advice.

NOISE INFORMATION

A weighted sound pressure	$L_{pA} = 60.5 \text{ dB(A)}$
A weighted sound power	$L_{WA} = 71.5 \text{ dB(A)}$
K_{pA} & K_{WA}	3.0dB(A)
Wear ear protection.	

VIBRATION INFORMATION

Vibration total values (triax vector sum) determined according to EN 62841:

Vibration emission value:	$a_h = 0.6\text{m/s}^2$
Uncertainty	$K = 1,5\text{m/s}^2$

The declared vibration total value and the declared noise emission value have been measured in accordance with a standard test method and may be used for comparing one tool with another.

The declared vibration total value and the declared noise emission value may also be used in a preliminary assessment of exposure.

 **WARNING:** The vibration and noise emissions during actual use of the power tool can differ from the declared value depending on the ways in which the tool is used especially what kind of workpiece is processed dependant on the following examples and other variations on how the tool is used:
How the tool is used and the materials being cut or drilled.

The tool being in good condition and well maintained.
The use of the correct accessory for the tool and ensuring it is sharp and in good condition.

The tightness of the grip on the handles and if any anti vibration and noise accessories are used.

And the tool is being used as intended by its design and these instructions.

This tool may cause hand-arm vibration syndrome if its use is not adequately managed.

 **WARNING:** To be accurate, an estimation of exposure level in the actual conditions of use should also take account of all parts of the operating cycle such as the times when the tool is switched off and when it is running idle but not actually doing the job. This may significantly reduce the exposure level over the total working period.
Helping to minimise your vibration and noise exposure risk.

Always use new screw driving bits.

Maintain this tool in accordance with these instructions and keep well lubricated (where appropriate).

If the tool is to be used regularly then invest in anti vibration and noise accessories.

Plan your work schedule to spread any high vibration tool use across a number of days.

OPERATING INSTRUCTIONS



NOTE: Before using the tool, read the instruction book carefully.

Usage

The electric tool can be used for fastening or removing screws on wood, metal, plastic and other materials.

ACTION	FIGURE
BEFORE OPERATION	

<p>A) Charging the Battery NOTE: Prior to initial use, the battery must be charged 5 hours to fully utilize the battery capacity.</p> <p>B) Charging Connect the USB-C cable to the charger, and plug the charger into the matching socket. During the charging process, the green light will flash; after the charging is completed, three cells of the green light will always be on. Unplug the charger and disconnect the charging cable from the machine. The machine is ready to be used. Important notice: During the charging process, the charger and the body surface will feel hot, which is a normal phenomenon. Note :the USB-C cable is suitable for the charger ,of which the output is 5V \equiv 1000mA</p>	See Fig A
ASSEMBLY AND ADJUSTMENT	
Inserting and Removing Bits	See Fig B
Forward / reverse operation	See Fig C,D

<p>Torsion adjustment The torque of three gears can be adjusted according to the demand by using the torque adjustment button 3.The machine has its own torque protection function, 1st gear: Suitable for screwing in or out small diameter screws 3rd gear: Suitable for screwing in or out large diameter screws</p>	See Fig E
OPERATION	
<p>Torsion adjusting  Before each use, please adjust to the appropriate torque gear, otherwise it's easy to slip</p>	See Fig E
<p>Power display operation Press and hold the power display button 3 for more than 3 seconds</p>	See Fig F

MAINTENANCE

Your power tool requires no additional lubrication or maintenance. There is no user serviceable parts in your power tool. Never use water or chemical cleaners to clean your power tool. Wipe clean with a dry cloth. Always store your power tool in a dry place.

TROUBLE SHOOTING

problem	Possible cause	Solution
Battery will not charge	1. USB cable not plugged in 2. Surrounding air temperature is too hot or too cold	1. Plug in the USB cable again, and check the status of the lamp and check whether the current is connected 2. Move the product to an environment with appropriate temperature for charging
During operation, the screwdriver stops working	The battery of screwdriver is dead, or the torque cannot reach	Charge or increase torque

FOR BATTERY TOOLS

The ambient temperature range for the use and storage of tool and battery is 0°C-45°C.

The recommended ambient temperature range for the charging system during charging is 0°C-40°C.

ENVIRONMENTAL PROTECTION



Waste electrical products should not be disposed of with household waste. Please recycle where facilities exist. Check with your Local Authority or retailer for recycling advice.

DECLARATION OF CONFORMITY

We,
Positec Germany GmbH
Grüner Weg 10, 50825 Cologne, Germany

Declare that the product
Description **Battery operated screwdriver**
Type designation **WX240 WX240.X (2-designation of machinery, representative of screwdriver)**
Function **Tightening and loosening screws, nuts**

Complies with the following Directives:
2006/42/EC
2014/30/EU
2011/65/EU&(EU)2015/863

Standards conform to
EN 62841-1
EN 62841-2-2
EN 55014-1
EN 55014-2

The person authorized to compile the technical file,
Name Marcel Filz
Address Positec Germany GmbH
Grüner Weg 10, 50825 Cologne, Germany



2020/02/18

Allen Ding

Deputy Chief Engineer, Testing & Certification

Positec Technology (China) Co., Ltd

18, Dongwang Road, Suzhou Industrial

Park, Jiangsu 215123, P. R. China

**ORIGINALBETRIEBSANLEITUNG
PRODUKTSICHERHEIT
ALLGEMEINE SICHERHEITSHINWEISE FÜR
ELEKTROWERKZEUGE**



WARNUNG! Machen Sie sich mit allen Sicherheitswarnungen, Anweisungen, Abbildungen und Spezifikationen vertraut, die mit diesem Elektrowerkzeug geliefert werden. Die Nichtbeachtung der unten aufgeführten Anweisungen kann in elektrischen Schlägen, Feuer und/oder schweren Verletzungen resultieren.

Bewahren Sie alle Sicherheitshinweise und Anweisungen für die Zukunft auf.

Der in den Sicherheitshinweisen verwendete Begriff „Elektrowerkzeug“ bezieht sich auf akkubetriebene Elektrowerkzeuge (ohne Netzkabel).

1) Arbeitsplatzsicherheit

- a) **Halten Sie Ihren Arbeitsbereich sauber und gut beleuchtet.** Unordnung oder unbeleuchtete Arbeitsbereiche können zu Unfällen führen.
- b) **Arbeiten Sie mit dem Elektrowerkzeug nicht in explosionsgefährdeter Umgebung, in der sich brennbare Flüssigkeiten, Gase oder Stäube befinden.** Elektrowerkzeuge erzeugen Funken, die den Staub oder die Dämpfe entzünden können.
- c) **Halten Sie Kinder und andere Personen während der Benutzung des Elektrowerkzeugs fern.** Bei Ablenkung können Sie die Kontrolle über das Gerät verlieren.

2) Elektrische Sicherheit

- a) **Der Anschlussstecker des Elektrowerkzeugs muss**

in die Steckdose passen. Der Stecker darf in keiner Weise verändert werden. Verwenden Sie keine Adapterstecker gemeinsam mit schutzgeerdeten Elektrowerkzeugen. Unveränderte Stecker und passende Steckdosen verringern das Risiko eines elektrischen Schlages.

- b) **Vermeiden Sie Körperkontakt mit geerdeten Oberflächen wie von Rohren, Heizungen, Herden und Kühlschränken.** Es besteht ein erhöhtes Risiko durch elektrischen Schlag, wenn Ihr Körper geerdet ist.
- c) **Halten Sie Elektrowerkzeuge von Regen oder Nässe fern.** Das Eindringen von Wasser in ein Elektrowerkzeug erhöht das Risiko eines elektrischen Schlages.
- d) **Zweckentfremden Sie das Kabel nicht, um das Elektrowerkzeug zu tragen, aufzuhängen oder um den Stecker aus der Steckdose zu ziehen. Halten Sie das Kabel fern von Hitze, Öl, scharfen Kanten oder sich bewegenden Geräteteilen.** Beschädigte oder verwickelte Kabel erhöhen das Risiko eines elektrischen Schlages.
- e) **Wenn Sie mit einem Elektrowerkzeug im Freien arbeiten, verwenden Sie nur Verlängerungskabel, die auch für den Außenbereich geeignet sind.** Die Anwendung eines für den Außenbereich geeigneten Verlängerungskabels verringert das Risiko eines elektrischen Schlages.
- f) **Wenn der Betrieb des Elektrowerkzeuges in feuchter Umgebung nicht vermeidbar ist, verwenden Sie einen Fehlerstromschutzschalter.** Der Einsatz eines Fehlerstromschutzschalters vermindert das Risiko eines elektrischen Schlages.

3) Sicherheit von Personen

- a) Seien Sie aufmerksam, Achten Sie darauf, was Sie tun, und gehen Sie mit Vernunft an die Arbeit mit einem Elektrowerkzeug. Benutzen Sie kein Elektrowerkzeug, wenn Sie müde sind oder unter dem Einfluss von Drogen, Alkohol oder Medikamenten stehen.** Ein Moment der Unachtsamkeit beim Gebrauch des Elektrowerkzeuges kann zu ernsthaften Verletzungen führen.
- b) Tragen Sie persönliche Schutzausrüstung und immer eine Schutzbrille.** Das Tragen persönlicher Schutzausrüstung, wie Staubmaske, rutschfeste Sicherheitsschuhe, Schutzhelm oder Gehörschutz, je nach Art und Einsatz des Elektrowerkzeuges, verringert das Risiko von Verletzungen.
- c) Vermeiden Sie eine unbeabsichtigte Inbetriebnahme. Vergewissern Sie sich, dass das Elektrowerkzeug ausgeschaltet ist, bevor Sie es an den Akku anschließen, es aufnehmen oder tragen.** Wenn Sie beim Tragen des Elektrowerkzeuges den Finger am Schalter haben oder das Gerät eingeschaltet an die Stromversorgung anschließen, kann dies zu Unfällen führen.
- d) Entfernen Sie Einstellwerkzeuge oder Schraubenschlüssel, bevor Sie das Elektrowerkzeug einschalten.** Ein Werkzeug oder Schlüssel, der sich in einem drehenden Geräteteil befindet, kann zu Verletzungen führen.
- e) Vermeiden Sie eine abnormale Körperhaltung. Sorgen Sie für einen sicheren Stand und halten Sie jederzeit das Gleichgewicht.** Dadurch können Sie das Elektrowerkzeug in unerwarteten Situationen besser kontrollieren.
- f) Tragen Sie geeignete Kleidung. Tragen Sie keine weite Kleidung oder Schmuck. Halten Sie Haare und Kleidung fern von sich bewegenden Teilen.** *Lockere Kleidung, Schmuck oder lange Haare können von sich bewegenden Teilen erfasst werden.*
- g) Wenn Staubabsaug- und -auffangeinrichtungen montiert werden können, vergewissern Sie sich, dass diese angeschlossen sind und richtig verwendet werden.** Verwendung einer Staubabsaugung kann Gefährdungen durch Staub verringern.
- h) Vermeiden Sie, durch die häufige Nutzung des Werkzeugs in einen Trott zu verfallen und Prinzipien für die Werkzeugsicherheit zu ignorieren.** *Eine unachtsame Aktion kann im Bruchteil einer Sekunde zu schweren Verletzungen führen.*
- 4) Verwendung und Behandlung des Elektrowerkzeuges**
- a) Überlasten Sie das Gerät nicht. Verwenden Sie für Ihre Arbeit das dafür bestimmte Elektrowerkzeug.** Mit dem passenden Elektrowerkzeug arbeiten Sie besser und sicherer im angegebenen Leistungsbereich.
- b) Benutzen Sie kein Elektrowerkzeug, dessen Schalter defekt ist.** Ein Elektrowerkzeug, das sich nicht mehr ein- oder ausschalten lässt, ist gefährlich und muss repariert werden.
- c) Klemmen Sie den Stecker von der Stromversorgung ab und/oder entfernen Sie den Akku (falls abnehmbar) aus dem Elektrowerkzeug, bevor Sie Geräteeinstellungen vornehmen, Zubehörteile wechseln oder das Gerät weglegen.** Diese Vorsichtsmaßnahme verhindert den unbeabsichtigten Start des Elektrowerkzeuges.
- d) Bewahren Sie unbenutzte Elektrowerkzeuge außerhalb der Reichweite von Kindern auf. Lassen**

Sie Personen das Gerät nicht benutzen, die mit diesem nicht vertraut sind oder diese Anweisungen nicht gelesen haben. Elektrowerkzeuge sind gefährlich, wenn Sie von unerfahrenen Personen benutzt werden.

- e) **Warten Sie die Elektrowerkzeuge und Zubehör. Kontrollieren Sie, ob bewegliche Teile einwandfrei funktionieren und nicht klemmen, ob Teile gebrochen oder so beschädigt sind, dass die Funktion des Elektrowerkzeuges beeinträchtigt ist. Lassen Sie beschädigte Teile vor dem Einsatz des Gerätes reparieren.** Viele Unfälle haben ihre Ursache in schlecht gewarteten Elektrowerkzeugen.
 - f) **Halten Sie Schneidwerkzeuge scharf und sauber.** Sorgfältig gepflegte Schneidwerkzeuge mit scharfen Schneidkanten verklemmen sich weniger und sind leichter zu führen.
 - g) **Verwenden Sie Elektrowerkzeug, Zubehör, Einsatzwerkzeuge usw. entsprechend diesen Anweisungen. Berücksichtigen Sie dabei die Arbeitsbedingungen und die auszuführende Tätigkeit.** Der Gebrauch von Elektrowerkzeugen für andere als die vorgesehenen Anwendungen kann zu gefährlichen Situationen führen.
 - h) **Halten Sie die Griffe trocken, sauber und frei von Öl und Fett.** Rutschige Griffe und Oberflächen unterbinden die sichere Bedienbarkeit und Kontrolle über das Werkzeug in unerwarteten Situationen.
- 5) Verwendung und Behandlung des Akkuwerkzeugs**
- a) **Laden Sie die Akkus nur in Ladegeräten auf, die vom Hersteller empfohlen werden.** Für ein Ladegerät, das für eine bestimmte Art von Akkus geeignet ist, besteht Brandgefahr, wenn es mit anderen Akkus verwendet wird.
 - b) **Verwenden Sie nur die dafür vorgesehenen Akkus**

in den Elektrowerkzeugen. Der Gebrauch von anderen Akkus kann zu Verletzungen und Brandgefahr führen.

- c) **Halten Sie den nicht benutzten Akku fern von Büroklammern, Münzen, Schlüsseln, Nägeln, Schrauben oder anderen kleinen Metalgegenständen, die eine Überbrückung der Kontakte verursachen könnten.** Ein Kurzschluss zwischen den Akkukontakten kann Verbrennungen oder Feuer zur Folge haben.
 - d) **Bei falscher Anwendung kann Flüssigkeit aus dem Akku austreten. Vermeiden Sie den Kontakt damit. Bei zufälligem Kontakt mit Wasser abspülen. Wenn die Flüssigkeit in die Augen kommt, nehmen Sie zusätzlich ärztliche Hilfe in Anspruch.** Austretende Akkufflüssigkeit kann zu Hautreizungen oder Verbrennungen führen.
 - e) **Verwenden Sie kein Akkupack oder Werkzeug, das beschädigt ist.** Beschädigte oder modifizierte Akkus können unvorhersehbare Reaktionen auslösen und zu Bränden, Explosionen oder Verletzungen führen.
 - f) **Setzen Sie das Akkupack oder Werkzeug keinem Feuer oder übermäßig hohen Temperaturen aus.** Die Belastung durch Feuer oder Temperaturen über 130 °C kann zur Explosion führen.
 - g) **Befolgen Sie alle Ladeanweisungen, und laden Sie das Akkupack oder Werkzeug nicht außerhalb des in den Anweisungen festgelegten Temperaturbereichs auf.** Ein unsachgemäßer Ladevorgang oder Temperaturen außerhalb des festgelegten Bereichs können den Akku schädigen und die Brandgefahr erhöhen.
- 6) Service**
- a) **Lassen Sie Ihr Elektrowerkzeug nur von**

qualifiziertem Fachpersonal und nur mit Original-Ersatzteilen reparieren. Damit wird sichergestellt, dass die Sicherheit des Gerätes erhalten bleibt.

- b) Führen Sie niemals Wartungsarbeiten an beschädigten Akkus durch.** *Die Wartung von Akkupacks darf nur vom Hersteller selbst oder autorisierten Dienstleistern durchgeführt werden.*

SICHERHEITSHINWEISE FÜR DEN SCHRAUBENDREHER

- 1. Halten Sie das Elektrowerkzeug bei allen Einsätzen, bei denen es verborgene elektrische Leitungen berühren könnte, an den isolierten Griffflächen.**

Kontakt mit einer spannungsführenden Leitung setzt auch Metallteile des Elektrowerkzeuges unter Spannung und führt zu einem elektrischen Schlag.

SICHERHEITSWARNUNGEN FÜR BATTERIEZELLEN IM WERKZEUG

- a) Zerlegen, öffnen oder schreddern Sie die Batteriezellen nicht.**
- b) Schließen Sie die Ladeklemmen nicht kurz. Lagern Sie das Elektrowerkzeug nicht willkürlich in einem Karton oder in einer Schublade, in denen sich die Ladeklemmen kurzschließen oder durch leitfähige Materialien kurzgeschlossen werden können.**





Wenn das Elektrowerkzeug nicht verwendet wird, lagern Sie es entfernt von Metallobjekten wie zum Beispiel Büroklammern, Münzen, Schlüsseln, Nägeln, Schrauben oder anderen kleinen Metallobjekten, die eine Verbindung von einer Ladeklemme zur anderen herstellen können.

- c) Setzen Sie das Elektrowerkzeug keiner Hitze oder Feuer aus. Vermeiden Sie die Lagerung in direktem Sonnenlicht.**
- d) Setzen Sie das Elektrowerkzeug keinen mechanischen Stoßbelastungen aus.**
- e) Im Fall, dass Flüssigkeit aus dem Akku austritt, darf diese nicht in Kontakt mit der Haut oder den Augen kommen. Sollte dies dennoch geschehen, den betroffenen Bereich sofort mit viel Wasser spülen und einen Arzt aufsuchen.**
- f) Suchen Sie einen Arzt auf, wenn eine Zelle verschluckt wurde.**
- g) Halten Sie das Elektrowerkzeug sauber und trocken.**
- h) Wenn die Ladeklemmen schmutzig sind, wischen Sie diese mit einem sauberen, trockenen Tuch ab.**
- i) Elektrowerkzeuge müssen vor der Nutzung aufgeladen werden. Sehen Sie stets in diese Anweisungen, und nutzen Sie den korrekten Ladevorgang.**
- j) Lassen Sie die Elektrowerkzeuge nicht am Ladegerät, wenn diese nicht verwendet werden.**
- k) Nach einer längeren Lagerung kann es erforderlich sein, das Elektrowerkzeug mehrere Male aufzuladen, um die maximale Leistung zu erreichen.**
- l) Akkupacks funktionieren bei normaler Zimmertemperatur (20 °C ± 5 °C) am besten.**
- m) Wenn Sie die Batteriezellen entsorgen, halten Sie unterschiedliche elektrochemische Systeme voneinander getrennt.**
- n) Nur mit dem von Woxr bezeichneten Ladegerät aufladen. Kein Ladegerät verwenden, das nicht ausdrücklich für den Gebrauch mit dem Gerät vorgesehen ist.** Ein Ladegerät, das für eine bestimmte

Art von Akkupack geeignet ist, kann bei Verwendung mit einem anderen Akkupack eine Brandgefahr darstellen.

- o) Halten Sie Kinder fern von den Elektrowerkzeugen.**
- p) Die originalen Produktunterlagen zum späteren Nachschlagen aufbewahren.**
- q) Ordnungsgemäß entsorgen.**
- r) Vermischen Sie keine Zellen verschiedener Hersteller, Kapazitäten, Größen oder Typen innerhalb eines Geräts.**
- s) Kein Batteriezellen verwenden, das nicht für den Gebrauch mit dem Gerät vorgesehen ist.**

SYMBOLE

	Zur Reduzierung der Verletzungsgefahr bitte die Bedienungsanleitung durchlesen
	WARNUNG!
	Tragen Sie einen Gehörschutz
	Tragen Sie eine Schutzbrille
	Tragen Sie eine Staubmaske



Elektroprodukte dürfen nicht mit dem normalen Haushaltsmüll entsorgt werden, sondern sollten nach Möglichkeit zu einer Recyclingstelle gebracht werden. Ihre zuständigen Behörden oder Ihr Fachhändler geben Ihnen hierzu gerne Auskunft.



Lithium-Ionen-Akku: Dieses Produkt wurde mit einem Symbol markiert, das sich auf die 'gesonderte Sammlung' aller Akkupacks und Akkus bezieht. Es wird anschließend recycelt oder demontiert, um die Beeinträchtigung der Umwelt zu verringern. Akkupacks können die Umwelt und menschliche Gesundheit beeinträchtigen, da diese schädliche Substanzen enthalten.



Nicht verbrennen



Batterien können bei falscher Entsorgung in der Wasserkreislauf gelangen und das Ökosystem bedrohen. Entsorgen Sie alte Batterien nicht im unsortierten Haushaltsabfall



Tragen Sie Schutzhandschuhe.

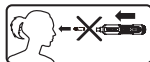

**Sehen Sie nicht direkt in den
Werkzeughalter.**



Kein Bit mit zwei Enden
verwenden

KOMPONENTEN

- 1. LED-LEUCHE**
- 2. TASTE FÜR RECHTS-/LINKSLAUF**
- 3. DREHMOMENTEINSTELLUNG UND NETZSCHALTER**
- 4. 6,35 MM HEX BITHALTER**
- 5. DREHMOMENT- UND LEISTUNGSANZEIGE**
- 6. USB-C LADEGERÄTANSCHLUSS**

Abgebildetes oder beschriebenes Zubehör gehört teilweise nicht zum Lieferumfang

TECHNISCHE DATEN

Typ WX240 WX240.X (**2- Bezeichnung der Maschine, repräsentiert die Akku-Bohrschrauber**)

	WX240 WX240.X**
Akkuspannung	4V --- Max*
Akkukapazität	1.5Ah-Lithium-Akku

Neendrehzahl	300r /min
Max. Drehmoment	2.5Nm
Gewicht	0.266kg

*Spannung ohne Arbeitslast gemessen.
Anfangsakkuspannung erreicht maximal 4 Volt.
Nennspannung ist 3.6 Volt.

**X=1-999, A-Z, M1-M9 werden nur für verschiedene Kunden verwendet, es gibt keine sicherheitsrelevanten Veränderungen zwischen diesen Modellen.
Wir empfehlen, dass Sie Ihr Zubehör in dem Geschäft kaufen, in dem Sie das Werkzeug verkaufen.
Weitere Einzelheiten entnehmen Sie bitte in der Zubehörverpackung. Das Ladenpersonal kann Ihnen behilflich sein und Ratschläge anbieten.

INFORMATIONEN ÜBER LÄRM

Gewichteter Schalldruck	$L_{pA} = 60.5 \text{ dB(A)}$
Gewichtete Schalleistung	$L_{WA} = 71.5 \text{ dB(A)}$
K_{pA} & K_{WA}	3.0dB(A)
Tragen Sie einen Gehörschutz	

INFORMATIONEN ÜBER VIBRATIONEN

Vibrations Gesamt Messwertermittlung gemäß EN 62841:

Vibrationsemissionswert	$a_n = 0.6 \text{ m/s}^2$
-------------------------	---------------------------

Unsicherheit

$K = 1,5\text{m/s}^2$

Der angegebene Vibrationsgesamtwert kann und der angegebene Vibrationsemissionswert wurden gemäß Standardprüfverfahren gemessen und können zum Vergleichen eines Werkzeug mit einem anderen verwendet werden.

Der angegebene Vibrationsgesamtwert und der angegebene Vibrationsemissionswert können auch für eine anfängliche Beurteilung der Beeinträchtigung verwendet werden.

 **WARNUNG:** Die Vibrations- und Lärmemissionen bei der eigentlichen Nutzung des Elektrowerkzeugs können vom angegebenen Wert abweichen, je nachdem, wie das Werkzeug verwendet wird und insbesondere abhängig davon, welcher Werkstücktyp verarbeitet wird, und abhängig von folgenden Beispielen und verschiedenen Einsatzmöglichkeiten des Werkzeugs: Wie das Werkzeug verwendet wird und Materialien geschnitten oder angebohrt werden. Das Werkzeug ist in gutem Zustand und gut gepflegt. Verwendung des richtigen Zubehörs für das Werkzeug und Gewährleistung seiner Schärfe und seines guten Zustands. Die Festigkeit des Griffs auf den Handgriffen und, falls Antivibrations- und Lärmschutzzubehör verwendet wird. Und ob das verwendete Werkzeug dem Design und diesen Anweisungen entsprechend verwendet wird.

Wird dieses Werkzeug nicht anemessen gehandhabt, kann es ein Hand-Arm-Vibrationssyndrom erzeugen.

 **WARNUNG:** Um genau zu sein, sollte ein Abschätzung des Belastungsgrades aller

Arbeitsabschnitte während tatsächlicher Verwendung berücksichtigt werden, z.B. die Zeiten, wenn das Werkzeug ausgeschaltet ist, und wenn es sich im Leerlauf befindet und eigentlich nicht eingesetzt wird. Auf diese Weise kann der Belastungsgrad während der gesamten Arbeitszeit wesentlich gemindert werden. Hilft dabei, das Risiko der Vibrations- und Lärmbelastung zu minimieren.

Verwenden Sie stets neue Bits.

Pflegen Sie dieses Werkzeug diesen Anweisungen entsprechend und achten Sie auf eine gute Einfettung (wo erforderlich).

Falls das Werkzeug regelmäßig verwendet werden soll, investieren Sie in Antivibrations- und Lärmschutzzubehör. Machen Sie einen Arbeitsplan, um die Verwendung von hochvibrierenden Werkzeugen auf mehrere Tage zu verteilen.

HINWEISE ZUM BETRIEB



Hinweis: Lesen Sie das Handbuch vor Inbetriebnahme des Werkzeuges sorgfältig durch.

Verwendung

Dieses Elektrowerkzeug kann zum Festziehen oder Lösen von Schrauben in Holz, Metall, Kunststoff oder anderen Materialien verwendet werden

MASSNAHME

ABBILDUNG

VOR INBETRIEBNAHME

A) Akku aufladen

HINWEIS: Vor der ersten Nutzung muss der Akku 5 Stunden geladen werden, um die volle Batteriekapazität nutzen zu können.

B) Aufladen

Schließen Sie das USB-C-Kabel an das Ladegerät an und stecken Sie dieses in die passende Steckdose. Während des Ladevorgangs wird die grüne LED blinken; nachdem der Ladevorgang abgeschlossen ist, werden die drei Zellen der grünen LED dauerhaft leuchten. Ziehen Sie das Ladegerät aus der Steckdose und trennen Sie das Ladekabel von der Maschine. Die Maschine ist jetzt betriebsbereit.

Wichtiger Hinweis:

Während des Ladevorgangs werden das Ladegerät und die Gehäuseoberfläche heiß, was ganz natürlich ist.

Hinweise: das USB-C-Kabel eignet sich für ein Ladegerät, dessen Ausgang 5 V $\overline{\text{---}}$ 1.000 mA beträgt

MONTAGE UND EINSTELLUNG

Einsetzen und Entfernen von Bits

Siehe Abb. A

Links- / Rechtsdrehung

Siehe Abb. C,D

Torsionseinstellung

Das Drehmoment der drei Gänge kann bedarfsgerecht mithilfe der Drehmomenteinstelltaste 3 angepasst werden. Die Maschine verfügt über eine eigene Drehmoment-Schutzfunktion,

1. Gang:

Eignet sich für das Ein- oder Herausdrehen von Schrauben mit kleinem Durchmesser

3. Gang:

Eignet sich für das Ein- oder Herausdrehen von Schrauben mit großem Durchmesser

Siehe Abb. E

BETRIEB

Torsionseinstellung



Stellen Sie vor jeder Nutzung bitte den entsprechenden Drehmomentbereich ein, andernfalls kann das Werkzeug durchrutschen

Siehe Abb. E

Betrieb der Leistungsanzeige
Halten Sie die Taste 3 der Leistungsanzeige länger als 3 Sekunden gedrückt

Siehe Abb. F

WARTUNG

Ihr Werkzeug benötigt keine zusätzliche Schmierung oder Wartung.

Es enthält keine Teile, die Sie warten müssen. Reinigen Sie Ihr Werkzeug niemals mit Wasser oder chemischen Lösungsmitteln. Wischen Sie es mit einem trockenen

Tuch sauber. Lagern Sie Ihr Werkzeug immer an einem trockenen Platz.

PROBLEMBEHEBUNG

Problem	Mögliche Ursache	Lösung
Der Akku wird nicht geladen	1. USB-Kabel nicht angeschlossen 2. Die Temperatur der Umgebungsluft ist zu heiß oder zu kalt	1. Schließen Sie das USB-Kabel erneut an und prüfen Sie den Status der Leuchte sowie ob die Stromversorgung angeschlossen ist 2. Bringen Sie das Ladegerät an einen Ort, an dem die Temperatur besser für das Ladegerät geeignet ist.
Der Schraubendreher hält bei der Anwendung an	Akku des Schraubendrehers ist leer oder Drehmoment kann nicht erreicht werden	Aufladen oder Drehmoment erhöhen

BEI AKKUWERKZEUGEN

Der Umgebungstemperaturbereich für die Nutzung und Lagerung von Werkzeug und Akku liegt zwischen 0 °C und 45 °C.

Der empfohlene Umgebungstemperaturbereich für die Ladestation liegt zwischen 0 °C und 40 °C.

UMWELTSCHUTZ



Elektroprodukte dürfen nicht mit dem normalen Haushaltsmüll entsorgt werden, sondern sollten nach Möglichkeit zu einer Recyclingstelle gebracht werden.

KONFORMITÄTSERKLÄRUNG

Wir,
Positec Germany GmbH
Grüner Weg 10, 50825 Cologne, Germany

erklären hiermit, dass unser Produkt
Beschreibung **Akku-Bohrschrauber**
Typ **WX240 WX240.X (2- Bezeichnung der Maschine, repräsentiert die Akku-Bohrschrauber)**
Funktionen **Anziehen und Lösen von Schrauben und Muttern**

Den Bestimmungen der folgenden Richtlinien entspricht
2006/42/EC
2014/30/EU
2011/65/EU&(EU)2015/863

Werte nach
EN 62841-1

EN 62841-2-2
EN 55014-1
EN 55014-2

Zur Kompilierung der technischen Datei ermächtigte
Person,

Name Marcel Filz
Anschrift Positec Germany GmbH
Grüner Weg 10, 50825 Cologne, Germany



24

2020/02/18
Allen Ding
Stellvertretender Chefsingenieur,
Prüfung und Zertifizierung
Positec Technology (China) Co., Ltd
18, Dongwang Road, Suzhou Industrial
Park, Jiangsu 215123, P. R. China

**NOTICE ORIGINALE
SÉCURITÉ DU PRODUIT
AVERTISSEMENTS DE SÉCURITÉ GÉNÉRAUX POUR
L'OUTIL**



AVERTISSEMENT Lire l'ensemble des mises en garde, instructions, illustrations et spécifications fourni avec cet outil électrique. Ne pas suivre toutes les instructions énumérées ci-dessous peut conduire à une électrocution, un incendie et / ou des blessures graves.

Conserver tous les avertissements et toutes les instructions pour pouvoir s'y reporter ultérieurement.

Le terme «outil» dans les avertissements fait référence à votre outil électrique alimenté par le secteur (avec cordon d'alimentation) ou votre outil fonctionnant sur batterie (sans cordon d'alimentation).

1) Sécurité de la zone de travail

a) Conserver la zone de travail propre et bien éclairée.

Les zones en désordre ou sombres sont propices aux accidents.

b) Ne pas faire fonctionner les outils électriques en atmosphère explosive, par exemple en présence de liquides inflammables, de gaz ou de poussières.

Les outils électriques produisent des étincelles qui peuvent enflammer les poussières ou les fumées.

c) Maintenir les enfants et les personnes présentes à l'écart pendant l'utilisation de l'outil.

Les distractions peuvent vous faire perdre le contrôle de l'outil.

2) Sécurité électrique

a) Il faut que les fiches de l'outil électrique soient adaptées au socle. Ne jamais modifier la fiche de quelque façon que ce soit. Ne pas utiliser

d'adaptateurs avec des outils à branchement de terre. *Des fiches non modifiées et des socles adaptés réduiront le risque de choc électrique.*

b) Éviter tout contact du corps avec des surfaces reliées à la terre telles que les tuyaux, les radiateurs, les cuisinières et les réfrigérateurs. *Il existe un risque accru de choc électrique si votre corps est relié à la terre.*

c) Ne pas exposer les outils à la pluie ou à des conditions humides. *La pénétration d'eau à l'intérieur d'un outil augmentera le risque de choc électrique.*

d) Ne pas maltraiter le cordon. Ne jamais utiliser le cordon pour porter, tirer ou débrancher l'outil. Maintenir le cordon à l'écart de la chaleur, du lubrifiant, des arêtes ou des parties en mouvement. *Des cordons endommagés ou emmêlés augmentent le risque de choc électrique.*

e) Lorsqu'on utilise un outil à l'extérieur, utiliser un prolongateur adapté à l'utilisation extérieure. *L'utilisation d'un cordon adapté à l'utilisation extérieure réduit le risque de choc électrique.*

f) Si l'usage d'un outil dans un emplacement humide est inévitable, utiliser une alimentation protégée par un dispositif à courant différentiel résiduel (DDR). *L'usage d'un DDR réduit le risque de choc électrique.*

3) Sécurité des personnes

a) Restez vigilant, regardez ce que vous êtes en train de faire et faites preuve de bon sens dans votre utilisation de l'outil. Ne pas utiliser un outil lorsque vous êtes fatigué ou sous l'emprise de drogues, d'alcool ou de médicaments. *Un moment d'inattention en cours d'utilisation d'un outil peut entraîner des*

blessures graves des personnes.

- b) Utiliser un équipement de sécurité. Toujours porter une protection pour les yeux.** *Les équipements de sécurité tels que les masques contre les poussières, les chaussures de sécurité antidérapantes, les casques ou les protections acoustiques utilisés pour les conditions appropriées réduiront les blessures de personnes.*
- c) Éviter tout démarrage intempestif. S'assurer que l'interrupteur est en position arrêt avant de brancher l'outil au secteur et/ou au bloc de batteries, de le ramasser ou de le porter.** *Porter les outils en ayant le doigt sur l'interrupteur ou brancher des outils dont l'interrupteur est en position marche est source d'accidents.*
- d) Retirer toute clé de réglage avant de mettre l'outil en marche.** *Une clé laissée fixée sur une partie tournante de l'outil peut donner lieu à des blessures de personnes.*
- e) Ne pas se précipiter. Garder une position et un équilibre adaptés à tout moment.** *Cela permet un meilleur contrôle de l'outil dans des situations inattendues.*
- f) S'habiller de manière adaptée. Ne pas porter de vêtements amples ou de bijoux. Garder les cheveux et les vêtements à distance des parties en mouvement.** *Des vêtements amples, des bijoux ou les cheveux longs peuvent être pris dans des parties en mouvement.*
- g) Si des dispositifs sont fournis pour le raccordement d'équipements pour l'extraction et la récupération des poussières, s'assurer qu'ils sont connectés et correctement utilisés.** *Utiliser des collecteurs de poussière peut réduire les risques dus aux poussières.*
- h) Ne pas laisser les habitudes acquises au cours**

d'une utilisation fréquente des outils nous rendre complaisants et ignorer les principes de sécurité de l'outil. *Une action imprudente peut entraîner des blessures graves en une fraction de seconde.*

4) Utilisation et entretien de l'outil

- a) Ne pas forcer l'outil. Utiliser l'outil adapté à votre application.** *L'outil adapté réalisera mieux le travail et de manière plus sûre au régime pour lequel il a été construit.*
- b) Ne pas utiliser l'outil si l'interrupteur ne permet pas de passer de l'état de marche à arrêt et vice versa.** *Tout outil qui ne peut pas être commandé par l'interrupteur est dangereux et il faut le réparer.*
- c) Débrancher la prise de la source d'alimentation et / ou retirer la batterie, si elle est amovible, de l'outil, avant tout réglage, changement d'accessoires ou avant de ranger l'outil.** *De telles mesures de sécurité préventives réduisent le risque de démarrage accidentel de l'outil.*
- d) Conserver les outils à l'arrêt hors de la portée des enfants et ne pas permettre à des personnes ne connaissant pas l'outil ou les présentes instructions de le faire fonctionner.** *Les outils sont dangereux entre les mains d'utilisateurs novices.*
- e) Entretien des outils et accessoires électriques. Vérifier qu'il n'y a pas de mauvais alignement ou de blocage des parties mobiles, des pièces cassées ou toute autre condition pouvant affecter le fonctionnement de l'outil. En cas de dommages, faire réparer l'outil avant de l'utiliser.** *De nombreux accidents sont dus à des outils mal entretenus.*
- f) Garder affûtés et propres les outils permettant de couper.** *Des outils destinés à couper correctement entretenus avec des pièces coupantes tranchantes sont*

moins susceptibles de bloquer et sont plus faciles à contrôler.

- g) Utiliser l'outil, les accessoires et les lames etc., conformément à ces instructions, en tenant compte des conditions de travail et du travail à réaliser.** L'utilisation de l'outil pour des opérations différentes de celles prévues pourrait donner lieu à des situations dangereuses.
 - h) Maintenir les poignées et les surfaces de préhension sèches, propres et exemptes d'huile et de graisse.** Des poignées et surfaces de préhension glissantes ne permettent pas une manipulation et un contrôle de l'outil en toute sécurité en cas d'imprévu.
- 5) Utilisation des outils fonctionnant sur batteries et précautions d'emploi**
- a) Ne recharger qu'avec le chargeur spécifié par le fabricant.** Un chargeur qui est adapté à un type de bloc de batteries peut entraîner un risque d'incendie lorsqu'il est utilisé avec un autre type de bloc de batteries.
 - b) N'utiliser les outils qu'avec des blocs de batteries spécifiquement désignés.** L'utilisation de tout autre bloc de batteries peut entraîner un risque de blessure et d'incendie.
 - c) Lorsqu'un bloc de batteries n'est pas utilisé, le maintenir à l'écart de tout autre objet métallique, par exemple trombones, pièces de monnaie, clés, clous, vis ou autres objets de petite taille qui peuvent donner lieu à une connexion d'une borne à une autre.** Le court-circuitage des bornes d'une batterie entre elles peut causer des brûlures ou un incendie.
 - d) Dans de mauvaises conditions, du liquide peut être éjecté de la batterie; éviter tout contact. En cas de contact accidentel, nettoyer à l'eau. Si le liquide**

entre en contact avec les yeux, rechercher en plus une aide médicale. Le liquide éjecté des batteries peut causer des irritations ou des brûlures.

- e) N'utilisez pas de batterie ou d'outil endommagé ou modifié.** Des batteries endommagées ou modifiées peuvent se comporter de façon imprévisible et causer un incendie, une explosion ou un risque de blessure.
 - f) N'exposez pas une batterie ou un outil à un incendie ou à une température excessive.** L'exposition à un incendie ou une température supérieure à 130 °C peut causer une explosion.
 - g) Suivez toutes les instructions de charge et ne rechargez pas la batterie ou l'outil en dehors de la plage de température spécifiée dans les instructions.** Recharger la batterie de façon inappropriée ou en dehors de la plage de température spécifiée peut l'endommager et augmente le risque d'incendie.
- 6) Maintenance et entretien**
- a) Faire entretenir l'outil par un réparateur qualifié utilisant uniquement des pièces de rechange identiques.** Cela assurera le maintien de la sécurité de l'outil.
 - b) Ne révisiez jamais de batteries endommagées.** La révision de batteries doit uniquement être effectuée par le fabricant ou les prestataires de service autorisés.

AVERTISSEMENTS DE SÉCURITÉ CONCERNANT LE TOURNEVIS

- 1. Tenez l'outil par ses surfaces de préhension, lors de l'exécution d'une opération où la fixation pourrait toucher des câbles électriques cachés. Si les parties externes en métal entrent en contact avec un fil électrique « sous

tension », elles pourraient elles aussi devenir « sous tension » et l'utilisateur pourrait recevoir une décharge électrique.

AVERTISSEMENTS DE SÉCURITÉ POUR LES ÉLÉMENTS DE BATTERIE À L'INTÉRIEUR DE L'OUTIL.







- a) **Ne pas démonter, ouvrir ou détruire les éléments.**
- b) **Ne pas court-circuiter la borne de chargement. Ne pas ranger l'outil électrique de façon dangereuse dans une boîte ou un tiroir où les bornes de chargement peuvent provoquer un court-circuit entre elles ou des matériaux conducteurs peuvent provoquer un court-circuit.** Quand l'outil n'est pas utilisé, le tenir éloigner de tout objet en métal, comme les agrafes, les pièces de monnaie, les clous, les vis ou tout autre petit objet en métal, qui peut créer une connexion entre une borne de chargement et l'autre.
- c) **Ne pas exposer l'outil à une source de chaleur ou au feu. Éviter d'entreposer l'outil à la lumière directe du soleil.**
- d) **Éviter de soumettre l'outil à des chocs mécaniques.**
- e) **En cas de fuite des piles, évitez tout contact du liquide avec la peau et les yeux. En cas de contact, rincez abondamment la surface touchée avec de l'eau et appelez les urgences.**
- f) **En cas d'ingestion d'un élément, consulter immédiatement un médecin.**
- g) **Conservez l'outil dans un état propre et au sec.**
- h) **Nettoyer les bornes de chargement avec un chiffon sec et propre quand elles sont sales.**
- i) **Charger l'outil avant de l'utiliser. Toujours consulter ce mode d'emploi et exécuter la bonne procédure de chargement.**





- j) **Ne pas laisser l'outil en charge quand il n'est pas utilisé.**
- k) **Après de longues périodes d'entreposage, il peut être nécessaire de charger ou de décharger l'outil plusieurs fois pour obtenir une meilleure performance.**
- l) **La batterie et les piles fonctionnent au mieux de leur capacité dans une température ambiante normale, comprise entre +15°C et +25°C environ.**
- m) **Pour l'élimination des éléments de batterie, conserver les éléments des différents systèmes électromécaniques séparés les uns des autres.**
- n) **N'utilisez pas d'autre chargeur que celui spécifié par Worx. N'utilisez pas d'autre chargeur que celui spécifiquement fourni avec l'appareil. Un chargeur destiné à un type de batterie donné peut être à l'origine d'un incendie s'il est utilisé avec une autre batterie.**
- o) **Tenir l'outil éloigné des enfants.**
- p) **Gardez la documentation d'origine du produit afin de pouvoir vous y référer ultérieurement.**
- q) **Respectez les procédures de mise au rebut.**
- r) **Ne pas mélanger des piles de fabrication, capacité, taille ou type différents dans un appareil.**
- s) **N'utilisez pas de cellule qui n'est pas conçue pour être utilisée avec l'équipement.**

SYMBOLES



Pour réduire le risque de blessure, l'utilisateur doit lire le mode d'emploi.

	Avertissement
	Porter une protection pour les oreilles
	Porter une protection pour les yeux
	Porter un masque contre la poussière
	Les déchets d'équipements électriques et électroniques ne doivent pas être déposés avec les ordures ménagères. Ils doivent être collectés pour être recyclés dans des centres spécialisés. Consultez les autorités locales ou votre revendeur pour obtenir des renseignements sur l'organisation de la collecte.
	Batterie Li-Ion Ce produit comporte un symbole de « Collecte séparée » de toutes les batteries. Il sera ensuite recyclé ou démantelé, afin de réduire l'impact sur l'environnement. Les batteries peuvent être dangereuses pour l'environnement et la santé humaine, car elles contiennent des substances dangereuses.

	Ne pas brûler
	Les batteries peuvent entrer dans le cycle de l'eau si elles sont éliminées de façon inappropriée, ce qui peut être dangereux pour l'écosystème. Ne pas éliminer les batteries usagées comme un déchet municipal non trié.
	Porter des gants de protection.
	Ne pas regarder directement dans le porte-outil.
	N'utilisez pas la partie à double extrémité

LISTE DES COMPOSANTS

- 1. VOYANT À LED**
- 2. BOUTON DE FONCTIONNEMENT GAUCHE / DROITE**
- 3. COMMANDE COUPLE ET BOUTON MARCHÉ/ARRÊT**
- 4. MANDRIN À 6 PANS DE 6,35 MM**

5. VOYANT MARCHÉ/ARRÊT ET COUPLE

6. PORT DE CHARGE USB-C

Les accessoires reproduits ou décrits ne sont pas tous compris avec le modèle standard livré.

CARACTÉRISTIQUES TECHNIQUES

Modèle WX240 WX240.X (2- désignations des pièces, illustration de la Tournevis Sans-fils)

WX240 WX240.X**

Tension nominale	4V --- Max*
Capacité de batterie	1.5Ah li-ion
Vitesse de rotation à vide	300r /min
Couple max	2.5Nm
Poids de la machine	0.266kg

* Tension mesurée sans charge. La tension de la batterie initiale atteint un maximum de 4volts. La tension nominale est de 3,6volts.

** X = 1-999 , A-Z , M1-M9, la seule différence entre ces modèles est que les clients visés sont différents. Il n'y a pas de changement concernant la sécurité.

Nous vous recommandons d'acheter vos accessoires dans le magasin qui vous a vendu l'outil. Reportez-vous à l'emballage de l'accessoire pour plus de détails. Le personnel du magasin peut vous aider et vous conseiller.

INFORMATIONS RELATIVES AU BRUIT

Niveau de pression acoustique pondéré A	$L_{pA} = 60.5 \text{ dB(A)}$
Niveau de puissance acoustique pondéré A	$L_{wA} = 71.5 \text{ dB(A)}$
$K_{pA} \& K_{wA}$	3.0dB(A)
Porter une protection pour les oreilles.	

INFORMATIONS RELATIVE AUX VIBRATIONS

Valeurs totales de vibration (somme du vecteur triaxial) déterminées selon la norme EN 62841:

Valeur d'émission de vibrations	$a_h = 0.6 \text{ m/s}^2$
Incertitude	$K = 1,5 \text{ m/s}^2$

La valeur totale de vibration déclarée et la valeur d'émission de bruit déclarée ont été mesurées conformément à la méthode d'essai standard et peuvent être utilisées pour comparer un outil à un autre. La valeur totale de vibration déclarée et la valeur d'émission de bruit déclarée peuvent également être utilisées lors d'une évaluation préliminaire de l'exposition.



AVERTISSEMENT: les vibrations et les émissions de bruit au cours de l'utilisation réelle de l'outil électrique peuvent varier de la valeur déclarée en fonction du mode d'utilisation de l'outil, en particulier du type de pièce traité selon les exemples suivants et

d'autres variations concernant le mode d'utilisation de l'outil :

Comment l'outil est utilisé et quels matériaux sont coupés ou percés.

L'outil est en bon état et bien entretenu.

L'utilisation du bon accessoire pour l'outil et l'assurance qu'il est affûté et en bon état.

La force avec laquelle vous serrez les poignées et l'utilisation éventuelle d'un quelconque accessoire anti-bruit et anti-vibration.

Et l'outil est utilisé comme prévu dans sa conception et dans les présentes instructions.

Cet outil peut causer un syndrome de vibration du bras et de la main s'il n'est pas correctement géré.



AVERTISSEMENT: Pour être précise, une évaluation du niveau d'exposition en conditions réelles d'utilisation doit également tenir compte de toutes les parties du cycle d'utilisation telles que les moments où l'outil est éteint, et ceux où il fonctionne au ralenti mais ne réalise pas réellement de tâche. Ceci peut réduire de façon significative le niveau d'exposition et la période de fonctionnement totale.

Facteurs contribuant à minimiser votre risque d'exposition aux vibrations et au bruit.

Toujours utiliser des embouts de tournevis neufs.

Entretenez cet outil en accord avec les présentes instructions et maintenez-le lubrifié (si approprié).

Si l'outil doit être fréquemment utilisé, investissez dans des accessoires anti-bruit et anti-vibration.

Planifiez votre travail pour étaler toute utilisation d'outil à fortes vibrations sur plusieurs jours.

FONCTIONNEMENT



Remarque: Avant d'utiliser cet outil, lire attentivement le mode d'emploi.

Utilisation

L'outil électrique peut être utilisé pour visser ou dévisser les vis sur du bois, du métal, du plastique ou d'autres matériaux.

ACTION

FIGURE

AVANT UTILISATION

A) Chargement de la batterie
REMARQUE : Avant la première utilisation, il faut charger la batterie pendant 5 heures pour pouvoir pleinement utiliser la capacité de la batterie.

B) Chargement
Connectez le câble USB-C au chargeur puis branchez le chargeur sur une prise adaptée.

Pendant le chargement, le voyant vert clignote. Une fois le chargement terminé, les trois traits du voyant vert s'allumeront en continu.

Débranchez le chargeur puis déconnectez le câble de chargement de l'outil. Le tournevis est prêt à être utilisé.

Consigne importante :

Pendant le chargement, le chargeur et la surface du corps du tournevis peuvent chauffer, ce qui est normal.

Note : Le câble USB-C est adapté au chargeur qui a une sortie de 5V= 1000mA

Voir Fig. A

ASSEMBLAGE ET AJUSTEMENT	
Insérer et retirer les embouts	Voir Fig. B
Fonctionnement gauche / droite	Voir Fig. C,D
Réglage du couple Le couple de trois vitesses peut être réglé au besoin en utilisant le bouton 3 de réglage du couple. Le tournevis est équipé d'une fonction de protection du couple. 1re vitesse : Pour visser ou dévisser des vis de petit diamètre 3e vitesse: Pour visser ou dévisser des vis de grand diamètre	Voir Fig. E
FONCTIONNEMENT	
Réglage du couple  Avant chaque utilisation, veuillez régler la vitesse du couple sinon le tournevis peut glisser facilement.	See Fig E
Fonctionnement de l'affichage de l'alimentation Appuyez sur le bouton 3 d'affichage de l'alimentation et maintenez-le appuyé pendant plus de 3 secondes.	Voir Fig. F

ENTRETIEN

L'outil motorisé ne requiert pas de graissage ou d'entretien supplémentaire.

Il n'y a pas de pièces réparables par l'utilisateur dans cet outil. Ne jamais utiliser d'eau ou de nettoyants chimiques pour nettoyer l'outil. Nettoyer avec un chiffon sec. Toujours conserver l'outil motorisé dans un endroit sec.

RESOLUTION DES PROBLEMES

Problème	Cause possible	Solution
La batterie ne se charge pas.	1. Câble USB non branché 2. La température de l'air ambiant est trop froide ou trop chaude.	1. Branchez de nouveau le câble USB puis vérifiez l'état de l'indicateur et si l'alimentation fonctionne. 2. Déplacer le chargeur à un endroit où la température est adaptée au chargeur.
Pendant le fonctionnement, le tournevis s'arrête	Il n'y a plus de batterie ou le couple ne peut pas être atteint	Chargez la batterie ou augmentez le couple

POUR LES OUTILS À BATTERIE

La plage de température ambiante pour l'utilisation et le

stockage de l'outil et de la batterie est de 0 °C à 45 °C.
La plage de température ambiante recommandée pour le système de recharge au cours de la charge est de 0 °C à 40 °C.

PROTECTION DE L'ENVIRONNEMENT



Les déchets d'équipements électriques et électroniques ne doivent pas être déposés avec les ordures ménagères. Ils doivent être collectés pour être recyclés dans des centres spécialisés. Consultez les autorités locales ou votre revendeur pour obtenir des renseignements sur l'organisation de la collecte.

DÉCLARATION DE CONFORMITÉ

Nous,
Positec Germany GmbH
Grüner Weg 10, 50825 Cologne, Germany

Déclarons que ce produit,
Description **Tournevis Sans-fils**
Modèle **WX240 WX240.X (2- désignations des pièces, illustration de la Tournevis Sans-fils)**
Fonctions **Serrer et desserrer les vis et les boulons**

Est conforme aux directives suivantes,
2006/42/EC
2014/30/EU
2011/65/EU&(EU)2015/863

Et conforme aux normes,
EN 62841-1
EN 62841-2-2
EN 55014-1

EN 55014-2

La personne autorisée à compiler le dossier technique,
Nom Marcel Filz
Adresse Positec Germany GmbH
Grüner Weg 10, 50825 Cologne, Germany



2020/02/18
Allen Ding
Ingénieur en chef adjoint, Essais & Certification
Positec Technology (China) Co., Ltd
18, Dongwang Road, Suzhou Industrial
Park, Jianguo 215123, P. R. China

ISTRUZIONI ORIGINALI SICUREZZA DEL PRODOTTO AVVISI GENERALI PER LA SICUREZZA DEGLI UTENSILI A MOTORE



AVVERTENZA: Leggere tutte le avvertenze di sicurezza, le istruzioni, le illustrazioni e le specifiche fornite con questo elettrodomestico. La mancata osservanza delle istruzioni elencate di seguito potrebbe provocare una scossa elettrica, un incendio e/o lesioni gravi.

Conservare tutti gli avvisi e le istruzioni per poterli consultare quando necessario.

Il termine «elettrodomestico elettrico» utilizzato di seguito in questo manuale si riferisce a utensili elettrici alimentati dalla rete (con linea di allacciamento), oltre che ad utensili elettrici alimentati a batteria (senza linea di allacciamento).

1) Posto di lavoro

- a) **Mantenere pulito e ordinato il posto di lavoro.** Il disordine e le zone di lavoro non illuminate possono essere fonte di incidenti.
- b) **Evitare d'impiegare l'utensile in ambienti soggetti al rischio di esplosioni nei quali siano presenti liquidi, gas o polveri infiammabili.** Gli utensili elettrici producono scintille che possono incendiare polveri e gas.
- c) **Mantenere lontani i bambini e altre persone durante l'impiego dell'utensile elettrico.** Eventuali distrazioni potranno comportare la perdita di controllo sull'utensile.

2) Sicurezza elettrica

- a) **La spina elettrica dovrà essere adatta alla presa di corrente. Evitare assolutamente di apportare modifiche alla spina. Non impiegare spine**

adattatrici assieme a utensili con collegamento a terra. Le spine non modificate e le prese adatte allo scopo riducono il rischio di scosse elettriche.

- b) **Evitare il contatto fisico con superfici collegate a terra, come tubi, apparecchiature per il riscaldamento, cucine elettriche e frigoriferi.** Nel momento in cui il corpo è messo a massa sussiste un maggior rischio di scosse elettriche.
 - c) **Custodire l'utensile al riparo dalla pioggia o dall'umidità.** L'eventuale infiltrazione di acqua in un elettrodomestico comporta un aumento del rischio d'insorgenza di scosse elettriche.
 - d) **Non usare il cavo di alimentazione per scopi diversi da quelli previsti, al fine di trasportare o appendere l'elettrodomestico, oppure per staccare la spina dalla presa di corrente. Mantenere l'elettrodomestico al riparo da fonti di calore, olio, spigoli o parti di strumenti in movimento.** I cavi danneggiati o aggrovigliati aumentano il rischio d'insorgenza di scosse elettriche.
 - e) **Qualora si voglia usare l'utensile all'aperto, impiegare solo ed esclusivamente cavi di prolunga omologati per l'impiego all'esterno.** L'uso di un cavo di prolunga omologato per l'impiego all'esterno riduce il rischio d'insorgenza di scosse elettriche.
 - f) **Se si deve utilizzare l'elettrodomestico in un luogo umido, utilizzare una fonte di alimentazione dotata di interruttore differenziale.** L'uso di un interruttore differenziale riduce il rischio di folgorazioni elettriche.
- ### **3) Sicurezza delle persone**
- a) **È importante concentrarsi su ciò che si sta facendo e maneggiare con giudizio l'elettrodomestico**

si lavora. Non utilizzare l'elettrotensile quando si è stanchi o sotto l'effetto di alcol, stupefacenti e medicinali. *Un attimo di distrazione durante l'uso dell'elettrotensile potrebbe causare lesioni gravi.*

- b) Indossare sempre dispositivi di protezione individuale, e guanti protettivi.** *Se si avrà cura d'indossare equipaggiamento protettivo individuale come una maschera antipolvere, calzature antiscivolo di sicurezza, elmetto o dispositivi di protezione acustica, a seconda dell'impiego previsto per l'elettrotensile, si potrà ridurre il rischio di lesioni.*
- c) Evitare l'avviamento involontario. Controllare che l'interruttore sia nella posizione di spegnimento (off) prima di effettuare il collegamento a una fonte di alimentazione/batteria e prima di sollevare o trasportare l'elettrotensile.** *Il fatto di tenere il dito sopra all'interruttore o di collegare l'utensile acceso all'alimentazione di corrente potrebbe essere causa di incidenti.*
- d) Togliere gli attrezzi di regolazione o la chiave inglese prima di accendere l'elettrotensile.** *Un attrezzo o una chiave inglese che si trovino in una parte della macchina che sta girando può causare lesioni a persone.*
- e) È importante non sopravvalutarsi. Avere cura di mettersi in una posizione sicura e di mantenere l'equilibrio.** *In tal modo sarà possibile controllare meglio la macchina in situazioni inaspettate.*
- f) Indossare indumenti adeguati. Evitare di indossare vestiti lenti o gioielli. Tenere i capelli e gli indumenti lontani dalle parti mobili.** *Vestiti lenti, gioielli o capelli lunghi potrebbero impigliarsi in parti in movimento.*
- g) Se sussiste la possibilità di montare dispositivi**

di aspirazione o di captazione della polvere, assicurarsi che gli stessi siano stati installati correttamente e vengano utilizzati senza errori. *L'impiego dei suddetti dispositivi diminuisce il pericolo rappresentato dalla polvere.*

- h) Non lasciare che la familiarità acquisita con l'utilizzo frequente dell'elettrotensile si trasformi in autocompiacimento e trascuratezza dei principi di sicurezza.** *Un'azione imprudente può causare lesioni gravi entro una frazione di secondo.*
- 4) Maneggio e impiego accurato di elettrotensili**
- a) Non sovraccaricare l'elettrotensile. Impiegare l'elettrotensile adatto per eseguire il lavoro.** *Utilizzando l'elettrotensile elettrico adatto si potrà lavorare meglio e con maggior sicurezza nell'ambito della gamma di potenza indicata.*
- b) Non utilizzare elettrotensili con interruttori difettosi.** *Un elettrotensile che non si può più accendere o spegnere è pericoloso e dovrà essere riparato.*
- c) Staccare la spina dalla presa di corrente e/o rimuovere la batteria, se rimovibile, dall'elettrotensile prima di effettuare qualsiasi regolazione, sostituire gli accessori o riporre gli utensili elettrici.** *Tale precauzione eviterà che la macchina possa essere messa in funzione inavvertitamente.*
- d) Custodire gli elettrotensili non utilizzati fuori della portata dei bambini. Non fare usare l'apparecchio a persone non abituate a farlo o che non abbiano letto le presenti istruzioni.** *Gli elettrotensili sono pericolosi se utilizzati da persone inesperte.*
- e) Eseguire la manutenzione di elettrotensile e accessori. Verificare che le parti mobili**

dell'elettrotensile funzionino perfettamente e non s'inceppino, che non ci siano pezzi rotti o danneggiati al punto tale da limitare la funzione della macchina stessa. Far riparare le parti danneggiate prima di utilizzare l'elettrotensile.

Numerosi incidenti vengono causati da elettrotensili la cui manutenzione è stata effettuata in modo poco accurato.

- f) Mantenere affilati e puliti gli utensili da taglio.** *Gli utensili da taglio curati con particolare attenzione e con taglienti affilati s'inceppano meno di frequente e sono più facili da condurre.*
 - g) Utilizzare elettrotensili, accessori, attrezzi, ecc. in conformità con le presenti istruzioni e secondo quanto previsto per questo tipo specifico di macchina. Osservare le condizioni di lavoro e il lavoro da eseguire durante l'impiego.** *L'impiego di elettrotensili per usi diversi da quelli consentiti potrà dar luogo a situazioni di pericolo.*
 - h) Mantenere le impugnature e le superfici di presa asciutte, pulite e prive di olio e grasso.** *Le impugnature e le superfici di presa scivolose non permettono l'uso e il controllo sicuri dell'elettrotensile in situazioni impreviste.*
- 5) Maneggio e impiego accurato delle batterie**
- a) Caricare la batteria solo ed esclusivamente con i dispositivi di carica consigliati dal produttore.** *Per un dispositivo di carica previsto per un determinato tipo di batteria, sussiste pericolo di incendio, se utilizzato con una batteria di tipo diverso.*
 - b) Utilizzare negli elettrotensili elettrici solo ed esclusivamente le batterie previste per tale scopo.** *L'uso di batterie di tipo diverso potrebbe dare insorgenza*

a lesioni a persone e comportare il rischio d'incendi.

- c) Tenere la batteria non utilizzata lontano da graffette, monete, chiavi, chiodi, viti o altri oggetti in metallo di piccole dimensioni che potrebbero causare un ponte tra i contatti.** *Un eventuale cortocircuito tra i contatti della batteria può dare origine a bruciature o ad incendi.*
 - d) In caso di impiego sbagliato, possono verificarsi fuoriuscite di liquido dalla batteria. Evitarne il contatto. In caso di contatto casuale, sciacquare con acqua. Qualora il liquido dovesse entrare in contatto con gli occhi, chiedere immediato consiglio a un medico.** *Il liquido fuoriuscito dalla batteria può causare irritazioni cutanee o bruciature.*
 - e) Non utilizzare una batteria o un elettrotensile danneggiati o modificati.** *Le batterie danneggiate o modificate potrebbero manifestare un comportamento imprevedibile con la possibilità di causare un'esplosione o un incendio.*
 - f) Non esporre una batteria o un utensile al fuoco o a temperature elevate.** *L'esposizione al fuoco o a una temperatura superiore a 130°C potrebbe provocare un'esplosione.*
 - g) Seguire tutte le istruzioni per la carica e non caricare la batteria o l'elettrotensile a una temperatura che non rientri nell'intervallo di valori specificato nelle istruzioni.** *Una ricarica effettuata in maniera scorretta o a una temperatura che non rientra nell'intervallo di valori specificato, potrebbe danneggiare la batteria aumentando il rischio d'incendio.*
- 6) Assistenza**
- a) Fare riparare l'apparecchio esclusivamente da personale specializzato e solo impiegando**

pezzi di ricambio originali. *In tal modo potrà essere salvaguardata la sicurezza dell'apparecchio.*

- b) Non riparare le batterie danneggiate.** *Gli interventi di riparazione sulle batterie devono essere eseguiti dal costruttore o da fornitori di assistenza autorizzati.*

AVVISO DI SICUREZZA PER IL CACCIAVITE

- 1. Tenere l'attrezzo tramite le apposite superfici isolanti quando si esegue un'operazione per la quale il dispositivo di chiusura può venire a contatto con cavi non visibili.** *In questo modo, si eviterà il contatto con i fili sotto tensione, impedendo il trasferimento della stessa alle parti metalliche dell'attrezzo ed il conseguente rischio di scossa elettrica per l'operatore.*

AVVERTENZE DI SICUREZZA PER LE PILE ALL'INTERNO DELL'UTENSILE

- a) Non smontare, aprire o distruggere le pile.**
- b) Non mettere in corto circuito il terminale di carica. Non conservare l'elettrotensile alla rinfusa in una scatola o un cassetto dove i terminali di carica possono andare in corto circuito tra di loro o essere mandati in corto circuito da materiali conduttori.** *Quando l'utensile non è in uso, tenerlo lontano da altri oggetti di metallo, come graffette, monete, chiavi, chiodi, viti o altri piccoli oggetti di metallo che possono stabilire un collegamento da un terminale di carica ad un altro.*
- c) Non esporre l'elettrotensile al calore o alla fiamma. Evitare di conservarlo in presenza di luce**

solare diretta.





- d) Non sottoporre l'elettrotensile a urti meccanici.**
- e) In caso di perdite da una cellula, evitare che il liquido entri in contatto con la pelle o gli occhi. In caso di contatto, lavare l'area interessata con abbondante acqua e consultare un medico.**
- f) Consultare immediatamente un medico in caso di ingerimento di una pila.**
- g) Conservare l'elettrotensile pulito e asciutto.**
- h) Pulire i terminali di carica con un panno asciutto e pulito se sono sporchi.**
- i) L'elettrotensile deve essere caricato prima dell'uso. Consultare sempre le istruzioni e utilizzare la corretta procedura di ricarica.**
- j) Non tenere l'elettrotensile in carica quando non è in uso.**
- k) Dopo periodi prolungati di inattività, può essere necessario caricare e scaricare l'elettrotensile più volte per ottenere le massime prestazioni.**
- l) Il pacco batteria offre prestazioni ottimali se utilizzate ad una temperatura ambiente normale (20°C ± 5°C).**
- m) Durante lo smaltimento delle pile, tenere le pile di sistemi elettrochimici diversi separate l'una dall'altra.**
- n) Ricaricare solo con il caricatore specificato da Worx. Non utilizzare caricatori diversi da quelli forniti per l'uso specifico con l'apparecchiatura.** *Un caricatore adatto ad un tipo di pacco batteria potrebbe provocare rischi d'incendi quando è usato con un altro pacco batteria.*
- o) Conservare l'elettrotensile fuori della portata dei bambini.**
- p) Conservare i documenti originali del prodotto per**

riferimenti futuri.

- q) **Smaltire adeguatamente.**
- r) **Non mischiare batterie di diverse marche, capacità, dimensioni o tipologia nello stesso dispositivo.**
- s) **Non utilizzare celle non progettate per l'attrezzatura.**

SIMBOLI

	Per ridurre il rischio di lesioni, l'utente deve leggere il manuale di istruzioni
	Attenzione
	Indossare protezione per le orecchie
	Indossare protezione per gli occhi
	Indossare una mascherina antipolvere
	I prodotti elettrici non possono essere gettati tra i rifiuti domestici. L'apparecchio da rottamare deve essere portato al centro di riciclaggio per un corretto trattamento. Controllare con le autorità locali o con il rivenditore per localizzare il centro di riciclaggio più vicino.

 Li-ion	Batteria agli ioni di litio (Li-Ion). Questo prodotto è stato contrassegnato con un simbolo riguardante la raccolta differenziata per tutti i pacchi batteria. La batteria sarà poi riciclata o demolita allo scopo di ridurre l'impatto ambientale. I pacchi batteria possono costituire un pericolo per l'ambiente e per la salute umana in quanto contengono sostanze pericolose.
	Non bruciare
	Se smaltite in maniera scorretta, le batterie potrebbero entrare nel ciclo dell'acqua, con conseguenti rischi per l'ambiente. Non smaltire le batterie esaurite nei rifiuti generici.
	Indossare guanti di protezione.
	Non guardare direttamente il portautensili.
	Non utilizzare una punta a due estremità

ELENCO DEI COMPONENTI

- 1. LUCE LED**
- 2. PULSANTE DI ATTIVAZIONE AVANTI/ INDIETRO**
- 3. PULSANTE DI ACCENSIONE E REGOLAZIONE DELLA COPPIA**
- 4. MANDRINO ESAGONALE DA 6,35 MM**
- 5. INDICATORE DI ACCNSIONE E DI COPPIA**
- 6. PORTA DI RICARICA USB-C**

Accessori illustrati o descritti non fanno necessariamente parte del volume di consegna.

DATI TECNICI

Codice WX240 WX240.X (**2- designazione del macchinario rappresentativo del Avvitatore a batteria**)

	WX240 WX240.X**
Tensione nominale	4V $\overline{=}$ Max*
Capacità batteria	1.5Ah li-ion
Velocità senza carico	300r /min
Coppia max	2.5Nm
Peso	0.266kg

* Voltaggio misurato senza carico. Il voltaggio iniziale della batteria raggiunge un massimo di 4 volt. Il voltaggio nominale è di 3,6 volt.

** X = 1-999 , A-Z , M1-M9 solo per clienti diversi, non ci sono cambiamenti rilevanti sicuri tra questi modelli. Ti consigliamo di acquistare gli accessori nello stesso negozio dove compri l'utensile. Fare riferimento alla confezione degli accessori per ulteriori dettagli. Il personale del negozio può aiutarti e offrire consulenza.

INFORMAZIONI SUL RUMORE

Pressione sonora ponderata A	$L_{pA} = 60.5 \text{ dB(A)}$
Potenza sonora ponderata A	$L_{WA} = 71.5 \text{ dB(A)}$
$K_{pA} \& K_{WA}$	3.0dB(A)
Indossare protezione per le orecchie	

INFORMAZIONI SULLA VIBRAZIONE

I valori totali di vibrazione (somma vettoriale triassiale) sono determinati secondo lo standard EN 62841:

Valore emissione vibrazioni	$a_h = 0.6 \text{ m/s}^2$
Incertezza	$K = 1,5 \text{ m/s}^2$

Il valore totale di emissione di vibrazioni dichiarato e il valore di emissioni sonore dichiarati sono stati misurati in base a un metodo di collaudo standard e possono essere utilizzati per il confronto di un utensile con un altro.

Il valore totale di emissione di vibrazioni dichiarato e il valore di emissioni sonore dichiarato possono

anche essere utilizzati in una valutazione preliminare dell'esposizione.

AVVERTENZA: le emissioni di vibrazioni e sonore durante l'uso effettivo dell'elettrotensile possono differire dal valore dichiarato in base alle modalità con cui esso viene utilizzato. In particolare quale tipo di pezzo viene lavorato dipende dai seguenti fattori e da altre variazioni sulle modalità di utilizzo dell'elettrotensile:

Come viene usato l'elettrotensile e quali sono i materiali tagliati o forati.

Le condizioni e la buona manutenzione dell'elettrotensile.

L'uso dell'accessorio corretto per il taglio e la sua affilatura, nonché le sue buone condizioni.

La tenuta della presa sulle impugnature e se vengono utilizzati eventuali accessori antivibrazioni e antirumore.

L'adeguatezza dell'utilizzo dell'elettrotensile rispetto a quanto previsto.

Questo elettrotensile potrebbe causare l'insorgenza della sindrome della vibrazione dell'avambraccio se il suo utilizzo non viene gestito correttamente.

AVVERTENZA: per essere precisi, una stima del livello di esposizione nelle attuali condizioni di utilizzo dovrebbe anche tenere conto di tutte le parti del ciclo operativo, come le volte in cui lo strumento viene spento e il tempo in cui viene lasciato girare a vuoto senza realmente fare il suo lavoro. Questo potrebbe ridurre significativamente il livello di esposizione sul periodo di lavoro totale.

Aiuto a minimizzare il rischio di esposizione alle vibrazioni e al rumore.

Utilizzare sempre punte nuove.

Conservare questo elettrotensile sempre in conformità a queste istruzioni e mantenerlo ben lubrificato (dove appropriato).

Se l'utensile deve essere utilizzato regolarmente, investire in accessori antivibrazioni e antirumore.

Pianificare il lavoro in modo da suddividere i lavori che implicano le maggiori vibrazioni nell'arco di più giorni.

ISTRUZIONI SUL FUNZIONAMENTO



Nota: Leggere scrupolosamente il manuale delle istruzioni prima di usare l'attrezzo.

Uso

L'attrezzo elettrico può essere utilizzato per serrare o rimuovere viti da legno, metallo, plastica e altri materiali.

AZIONE	FIGURA
PRIMA DELL'USO	

<p>A) Ricarica della batteria NOTA: Prima dell'uso iniziale, la batteria deve essere caricata per 5 ore per sfruttare appieno la capacità della batteria.</p> <p>B) Ricarica Collegare il cavo USB-C al caricabatterie e inserire il caricabatterie nella presa corrispondente. Durante il processo di ricarica, la luce verde lampeggerà; una volta completata la ricarica, tre segmenti della luce verde saranno accesi fissi. Scollegare il caricabatterie e scollegare il cavo di ricarica dall'attrezzo. L'attrezzo è pronto per essere utilizzato.</p> <p>Avviso IMPORTANTE: durante il processo di ricarica, è normale che il caricabatterie e la superficie dell'attrezzo si surriscaldino.</p> <p>Nota: il cavo USB-C è adatto per il caricabatterie, con uscita 5V --- 1000mA</p>	<p>Vedi Fig. A</p>
<p>MONTAGGIO E REGOLAZIONE</p>	
<p>Inserimento e rimozione delle punte</p>	<p>Vedi Fig. B</p>
<p>Funzionamento in avanti/indietro</p>	<p>Vedi Fig. C,D</p>

<p>Regolazione della torsione La coppia può essere regolata in base alle esigenze utilizzando il pulsante di regolazione della coppia 3. L'attrezzo è dotato di funzione di protezione da eccesso di coppia, Livello 1: Adatto per avvitare o svitare viti di piccolo diametro Livello 3: Adatto per avvitare o svitare viti di grande diametro</p>	<p>Vedi Fig. E</p>
<p>FUNZIONAMENTO</p>	
<p>Regolazione della torsione  Prima di ogni utilizzo, regolare la coppia di serraggio appropriata, onde evitare probabili slittamenti</p>	<p>Vedi Fig. E</p>
<p>Funzionamento del display di alimentazione Tenere premuto il pulsante di visualizzazione dell'alimentazione 3 per più di 3 secondi</p>	<p>Vedi Fig. F</p>

MANUTENZIONE

L'attrezzo non richiede lubrificazione o manutenzione aggiuntiva.

All'interno dell'attrezzo non ci sono parti riparabili da parte dell'utente. Non usare mai acqua o detergenti chimici per pulire l'attrezzo. Pulire con un panno asciutto. Conservare sempre gli attrezzi elettrici in luoghi asciutti.

SOLUZIONE DI PROBLEMI

problema	Causa possibile	Soluzione
La batteria non si carica	1. Cavo USB non inserito 2. La temperatura dell'aria circostante è troppo calda o troppo fredda	1. Ricollegare il cavo USB, controllare lo stato della spia e verificare se la corrente è collegata 2. Spostare il caricabatterie in un luogo adatto con una temperatura adeguata per il caricabatterie.
Durante il funzionamento, il cacciavite smette di funzionare	La batteria del cacciavite è scarica o la coppia non è sufficiente	Caricare o aumentare la coppia

PER GLI UTENSILI A BATTERIA

La temperatura ambientale raccomandata per l'uso e la conservazione dell'utensile e della batteria è di 0 °C-45 °C. La temperatura ambientale raccomandata per il caricabatterie durante la carica è di 0 °C-40°C.

TUTELA AMBIENTALE



I prodotti elettrici non possono essere gettati tra i rifiuti domestici. L'apparecchio da rottamare deve essere portato al centro di riciclaggio per un corretto trattamento. Controllare con le autorità locali o con il rivenditore per localizzare il centro di riciclaggio più vicino.

DICHIARAZIONE DI CONFORMITÀ

NOI,
Positec Germany GmbH
Grüner Weg 10, 50825 Cologne, Germany

Dichiariamo che l'apparecchio,
Descrizione **Avvitatore a batteria**
Codice **WX240 WX240.X (2- designazione del macchinario rappresentativo del Avvitatore a batteria)**
Funzioni **Serrare e svitare viti, dadi**

È conforme alle seguenti direttive,
2006/42/EC
2014/30/EU
2011/65/EU&(EU)2015/863

conforme a,
EN 62841-1
EN 62841-2-2
EN 55014-1
EN 55014-2

Il responsabile autorizzato alla compilazione della documentazione tecnica,
Nome Marcel Filz

Indirizzo Positec Germany GmbH
Grüner Weg 10, 50825 Cologne, Germany

A handwritten signature in black ink is positioned to the left of a large, light gray CE mark. The signature is stylized and appears to read 'Allen Ding'. The CE mark consists of a 'C' and an 'E' joined together.

2020/02/18

Allen Ding

Vice capo ingegnere, testing e certificazione

Positec Technology (China) Co., Ltd

18, Dongwang Road, Suzhou Industrial

Park, Jiangsu 215123, P. R. China

MANUAL ORIGINAL SEGURIDAD DEL PRODUCTO ADVERTENCIAS DE SEGURIDAD GENERALES SOBRE HERRAMIENTAS ELÉCTRICAS



ADVERTENCIA: Lea todas las advertencias de seguridad, instrucciones, ilustraciones y especificaciones que acompañan a esta herramienta eléctrica. Si no se respetan todas las instrucciones que se indican abajo, podría producirse una descarga eléctrica, un incendio o alguien podría resultar herido de gravedad.

Conserve todas las advertencias e instrucciones para futuras consultas.

El término “herramienta eléctrica” en todas las advertencias siguientes corresponde a la herramienta eléctrica con o sin cable.

44

1) ZONA DE TRABAJO

- a) **Mantener su lugar de trabajo limpio y bien iluminado.** Bancos de trabajo desordenados y lugares oscuros invitan a los accidentes.
- b) **No utilizar herramientas eléctricas en atmósferas explosivas, como por ejemplo en presencia de líquidos inflamables, gases o polvo.** Las herramientas eléctricas crean chispas que pueden encender el polvo o los vapores.
- c) **Mantener alejados a los niños y visitantes mientras opera una herramienta eléctrica.** Las distracciones pueden hacerle perder el control.

2) SEGURIDAD ELÉCTRICA

- a) **Los enchufes de la herramienta eléctrica deben encajar perfectamente en el tomacorriente. Nunca modificar el enchufe de ninguna manera. No**

utilizar adaptadores con herramientas eléctricas conectadas a tierra. Los enchufes no modificados y los que encajan perfectamente en el tomacorriente reducirán el riesgo de descarga eléctrica.

- b) **Evitar el contacto del cuerpo con superficies conectadas a tierra tales como caños, radiadores, cocinas y heladeras.** Existe un riesgo creciente de descarga eléctrica si su cuerpo queda conectado a tierra.
- c) **No exponer las herramientas eléctricas a la lluvia y no guardar en lugares húmedos.** El agua que penetra en ellas aumentará el riesgo de una descarga eléctrica.
- d) **No abusar del cable. Nunca utilizar el cable para transportar, tirar o desenchufar la herramienta eléctrica. Mantener el cable alejado del calor, del aceite, de bordes agudos o piezas móviles.** Los cables dañados o enredados aumentan el riesgo de descarga eléctrica.
- e) **Cuando utilice su herramienta eléctrica al aire libre, emplear un prolongador apto para uso en exteriores.** El empleo de cables para uso al aire libre reduce el riesgo de descarga eléctrica.
- f) **Si es necesario utilizar la herramienta motorizada en un lugar muy húmedo, utilice una fuente de alimentación con dispositivo de corriente residual (RCD).** El uso de un RCD reduce el riesgo de descarga eléctrica.

3) SEGURIDAD PERSONAL

- a) **Mantenerse alerta, poner atención en lo que está haciendo y utilice el sentido común mientras opera una herramienta eléctrica. No emplear la herramienta cuando se encuentre cansado o bajo la influencia de drogas, alcohol o medicación.** Un momento de falta de atención durante el manejo

de herramientas eléctricas puede dar lugar a daños corporales serios.

- b) Utilizar equipo de seguridad. Usar siempre protección ocular.** *Equipo de seguridad como máscaras contra el polvo, zapatos antideslizantes de seguridad, sombrero o protección auditiva para condiciones apropiadas reducirá daños corporales.*
- c) Evite el arranque accidental. Asegúrese de que el interruptor se encuentre desactivado antes de enchufar la máquina o colocar la batería, al tomar la herramienta o transportarla.** *Transportar herramientas con el dedo en el interruptor o enchufar la herramienta cuando el interruptor está encendido invitan a los accidentes.*
- d) Retire llaves de ajuste o llaves inglesas antes de poner la herramienta en funcionamiento.** *Una llave que queda unida a una pieza móvil de la herramienta puede originar daños corporales.*
- e) No extralimitarse. Mantenerse firme y con buen equilibrio en todo momento.** *Esto permite un mejor control de la herramienta en situaciones inesperadas.*
- f) Vestirse apropiadamente. No usar ropa suelta ni alhajas. Mantenga el pelo, la ropa y los guantes alejados de las piezas en movimiento.** *La ropa suelta, las alhajas o el cabello largo pueden ser atrapados por las piezas móviles.*
- g) Si se proporcionan dispositivos para la extracción y recolección de polvo, asegurarse de que estos estén conectados y utilizados correctamente.** *El uso de estos dispositivos puede reducir peligros relacionados con el polvo.*
- h) No permita que el hecho de estar familiarizado con el uso de herramientas le haga volverse descuidado o ignorar las normas de seguridad.** *La falta de*

atención puede provocar heridas graves en una fracción de segundo.

4) MANTENIMIENTO de la HERRAMIENTA MOTORIZADA

- a) No forzar la herramienta eléctrica. Utilizar la herramienta eléctrica correcta para su aplicación.** *La herramienta eléctrica correcta hará el trabajo mejor y más seguro a la velocidad para la cual fue diseñada.*
- b) No utilizar la herramienta eléctrica si el interruptor no la enciende o apaga.** *Cualquier herramienta eléctrica que no pueda ser controlada con el interruptor es peligrosa y debe ser reparada.*
- c) Desconecte la clavija de la fuente de alimentación o extraiga la batería (si es desmontable) de la herramienta eléctrica antes de realizar cualquier ajuste, cambiar los accesorios o guardar la herramienta.** *Tales medidas de seguridad preventivas reducen el riesgo de arranque accidental de la herramienta.*
- d) Mantener las herramientas eléctricas que no usa fuera del alcance de los niños y no permita que personas no familiarizadas con la herramienta o con estas instrucciones maneje la herramienta eléctrica.** *Las herramientas eléctricas son peligrosas en manos de usuarios inexpertos.*
- e) Realice un mantenimiento adecuado de las herramientas eléctricas y sus accesorios. Comprobar si hay desalineamiento o atascamiento de piezas móviles, rotura de piezas en general y cualquier otra condición que pueda afectar la operación normal de la herramienta.** *Si se verifican daños, recurra a un servicio calificado antes de volver a usar la herramienta. Las herramientas mal mantenidas*

causan muchos accidentes.

- f) Mantener las piezas de corte limpias y afiladas.** *Puesto que son menos probables de atascarse y más fáciles de controlar.*
- g) Utilizar la herramienta eléctrica, accesorios y brocas etc., de acuerdo con estas instrucciones y de la manera prevista para el tipo particular de herramienta eléctrica, teniendo en cuenta las condiciones de trabajo y el trabajo a ser realizado.** *El uso de la herramienta eléctrica para otras operaciones distintas de lo previsto podría dar lugar a una situación peligrosa.*
- h) Mantenga las empuñaduras y las superficies de agarre secas, limpias y sin aceite ni grasa.** *Una empuñadura o una superficie de agarre resbaladiza dificultan la correcta manipulación y el control de la herramienta en situaciones imprevistas.*

5) UTILIZACIÓN Y MANTENIMIENTO DE LA BATERÍA

- a) Recargar solamente con el cargador indicado por el fabricante.** *Un cargador adaptado a un tipo de batería podría crear un riesgo de incendio si se utiliza con una diferente batería.*
- b) Utilizar las herramientas eléctricas solamente con baterías especialmente adaptadas.** *La utilización de cualquier otra batería podría causar un riesgo de incendio o herida.*
- c) Cuando la batería no está en uso, tenerla lejos de los objetos metálicos como los trombones, las piezas de moneda, las llaves, los clavos, los tornillos, o cualquier otro pequeño objeto metálico susceptibles de establecer una conexión de un terminal a otra.** *El cortocircuito de un terminal a otra puede causar quemaduras o un incendio.*

- d) Hay una fuga de líquido de la batería. Evitar todo contacto. Si entre accidentalmente en contacto con este líquido, lavar con agua limpia. En caso de contacto con los ojos, consultar a un médico.** *El líquido presente en las baterías puede causar irritaciones o quemaduras.*
- e) No utilice una batería o una herramienta que estén dañadas o hayan sido modificadas. Las baterías dañadas y modificadas pueden comportarse de forma imprevisible y provocar un incendio, una explosión o herir a alguien.**
- f) No arroje una batería o herramienta al fuego ni las exponga a una temperatura excesiva.** *La exposición al fuego y a temperaturas superiores a 130 °C puede provocar una explosión.*
- g) Respete todas las instrucciones de carga y no cargue la batería o la herramienta fuera del rango de temperatura especificado en las instrucciones.** *Una carga inadecuada o a una temperatura fuera del rango especificado puede ocasionar daños en la batería y aumentar el riesgo de incendio.*

6) Reparación

- a) Permitir que el mantenimiento de su herramienta eléctrica sea efectuado por una persona calificada usando solamente piezas de recambio idénticas.** *Esto es primordial para mantener la seguridad de la herramienta eléctrica.*
- b) No intente reparar nunca una batería dañada.** *Cualquier intervención técnica en una batería debe ser realizada exclusivamente por el fabricante o por un servicio técnico autorizado.*

ADVERTENCIA DE SEGURIDAD SOBRE EL DESTORNILLADOR







- 1. Sujete la herramienta eléctrica por las superficies de empuñadura aisladas cuando esté realizando una tarea durante la que el destornillador pueda entrar en contacto con un cable oculto.** De este modo se evitará cualquier tipo de descarga provocada por el corte de cables o piezas con corriente.







ADVERTENCIAS DE SEGURIDAD SOBRE LAS CÉLULAS DE LAS BATERÍAS INTERNAS DE LA HERRAMIENTA

- a) No desarme, abra ni rompa las células.**
- b) No cortocircuite los terminales de carga. No guarde la herramienta eléctrica de manera desordenada en una caja o un cajón en el cual los terminales de carga pudieran cortocircuitarse entre sí o con otros materiales conductivos.** Cuando la herramienta eléctrica no esté en uso, manténgala alejada de otros objetos metálicos, como clips, monedas, llaves, clavos, tornillos u otros objetos metálicos que pudieran establecer una conexión entre ambos terminales de carga.
- c) No exponga la herramienta eléctrica a fuentes de calor o fuego. No la guarde en un lugar expuesto a la luz directa del sol.**
- d) Tenga mucho cuidado de que la herramienta eléctrica no sufra golpes mecánicos.**
- e) En caso de que la batería tenga fugas de líquido, no permita que el líquido entre en contacto con la piel o los ojos. Si se produce el contacto, lave la zona afectada con grandes cantidades de agua y acuda a un médico.**
- f) En caso de ingestión de una célula, busque ayuda médica inmediatamente.**

- g) Mantenga la herramienta eléctrica limpia y seca.**
- h) Si los terminales de carga se ensucian, frótelos con un paño seco y limpio.**
- i) La herramienta eléctrica debe cargarse antes de utilizarla. Consulte siempre estas instrucciones como referencia y siga el procedimiento de carga correcto.**
- j) No deje la herramienta eléctrica cargándose mientras no se esté utilizando.**
- k) Después de un periodo de almacenamiento prolongado, es posible que la herramienta eléctrica deba cargarse y descargarse varias veces para rendir al máximo.**
 - i) Las baterías recargables proporcionan mejor rendimiento cuando se utilizan a temperatura ambiente normal (20 °C ± 5 °C).**
 - m) Cuando elimine las células de la batería, mantenga separadas las células de sistemas electroquímicos diferentes.**
 - n) Recargue solo con el cargador indicado por Worx. No utilice ningún otro cargador que no sea el específicamente proporcionado para el uso con este equipo. El cargador adecuado para un tipo de baterías puede provocar un incendio si se utiliza con otro tipo de baterías.**
 - o) Mantenga la herramienta eléctrica fuera del alcance de los niños.**
 - p) Conserve la documentación original del producto por si tuviera que consultarla en otro momento.**
 - q) Deshágase del producto correctamente.**
 - r) No se deben mezclar pilas de diferentes fabricantes, capacidad, tamaño o tipo en un mismo dispositivo.**
 - s) No use ninguna celda que no esté diseñada para usarse con el equipo.**

SYMBOL

	Para reducir el riesgo de lesión, lea el manual de instrucciones
	Advertencia
	Utilice protección auditiva
	Utilice protección ocular
	Utilice una máscara antipolvo
	Los residuos de aparatos eléctricos y electrónicos no deben depositarse en la basura doméstica. Se deben reciclar en las instalaciones especializadas. Consulte a las autoridades locales o el establecimiento para saber cómo reciclar estos productos.

	Batería de iones de litio. Este producto tiene una marca que lo designa para la recogida selectiva, junto con otras pilas y baterías. Una vez recogido, se reciclará o se desmontará con el fin de reducir el impacto en el medioambiente. Las baterías contienen sustancias peligrosas y pueden ser perjudiciales para el medioambiente y para la salud de las personas
	No quemar
	Si no se eliminan correctamente, las baterías podrían interferir en el ciclo del agua, una situación que pondría en riesgo el ecosistema. Por este motivo, las baterías no deben eliminarse junto con los residuos municipales sin clasificar.
	Utilice guantes de protección.
	No mire directamente al interior del portaherramientas
	No usar doble bit de finalización

LISTA DE COMPONENTES

1. LUZ LED
2. BOTÓN DE GIRO HACIA DELANTE/ATRÁS
3. BOTÓN DE POTENCIA Y DE CONTROL DEL PAR
4. PORTAPUNTAS HEXAGONAL DE 6,35 MM
5. INDICADOR DE POTENCIA Y DE PAR
6. PUERTO DE CARGA USB-C

Los accesorios ilustrados o descritos pueden no corresponder al material suministrado de serie con el aparato.

CARACTERÍSTICAS TÉCNICAS

Modelo WX240 WX240.X (2-- designación de maquinaria, representantes de Atornilladora a batería)

	WX240 WX240.X**
Tensión nominal	4V --- Max*
Capacidad de la batería	1.5Ah li-ion
Velocidad sin carga nominal	300r /min
Torque máximo	2.5Nm
Peso	0.266kg

*Voltaje medido sin carga. El voltaje inicial máximo de la batería es de 4 voltios. El voltaje nominal es de 3.6 voltios.

** X = 1-999, A-Z, M1-M9 solo se utilizan para diferentes clientes, no hay cambios relevantes seguros entre estos modelos

Le recomendamos que compre sus accesorios en la misma tienda que compró la herramienta. Consulte el paquete de accesorios para obtener más detalles. El personal de la tienda puede ayudarlo y ofrecerle asesoramiento.

INFORMACIÓN SOBRE EL RUIDO

Nivel de presión acústica ponderada	$L_{pA} = 60.5 \text{ dB(A)}$
Nivel de potencia acústica ponderada	$L_{WA} = 71.5 \text{ dB(A)}$
$K_{pA} \& K_{WA}$	3.0dB(A)
Utilice protección auditiva	

INFORMACIÓN SOBRE LAS VIBRACIONES

Valores totales de vibración (suma vectorial triangular) determinados según la norma EN 62841:

Valor de emisión de vibración	$a_h = 0.6 \text{ m/s}^2$
Incertidumbre	$K = 1,5 \text{ m/s}^2$

El valor total de vibraciones declarado y el valor de emisiones acústicas declarado se han medido de conformidad con un método de prueba estándar y

pueden utilizarse para realizar comparaciones entre herramientas.

El valor total de vibraciones declarado y el valor de emisiones acústicas declarado también pueden utilizarse en una evaluación preliminar de la exposición.

 **ADVERTENCIA:** Las vibraciones y las emisiones acústicas que se producen durante el uso de la herramienta eléctrica pueden variar respecto a los valores declarados en función de cómo se utilice la herramienta, especialmente dependiendo del tipo de pieza de trabajo que se procese y de otras formas de usar la herramienta:

Cómo se utiliza la herramienta y se cortan o perforan los materiales.

Si la herramienta se encuentra en buenas condiciones de mantenimiento.

Si se utiliza el accesorio correcto para la herramienta y se garantiza que está afilado y en buenas condiciones.

La firmeza de sujeción de las empuñaduras, y el uso de accesorios para reducir las vibraciones y el ruido.

Y si la herramienta se utiliza según su diseño y estas instrucciones.

Esta herramienta podría causar síndrome de vibración del brazo y la mano si no se utiliza correctamente.

 **ADVERTENCIA:** Para conseguir una mayor precisión, debe tenerse en cuenta una estimación del nivel de exposición en condiciones reales de todas las partes del ciclo de uso, como los tiempos durante los que la herramienta está apagado o cuando está en funcionamiento pero no está realizando ningún trabajo. Ello podría reducir notablemente el nivel de exposición sobre el periodo de carga total.

Minimización del riesgo de exposición a las vibraciones

y el ruido.

Utilice siempre puntas de destornillador nuevas.

Mantenga esta herramienta de acuerdo con estas instrucciones y bien lubricada (si es necesario).

Si la herramienta se va a utilizar de forma habitual, se recomienda adquirir accesorios para reducir las vibraciones y el ruido.

Planifique su programa de trabajo para distribuir el uso de la herramienta a lo largo de varios días.

INSTRUCCIONES DE FUNCIONAMIENTO



Nota: Antes de usar la herramienta lea el manual de instrucciones detenidamente.

Uso

Esta herramienta eléctrica puede usarse para apretar y extraer tornillos en superficies de madera, metal, plástico y otros materiales.

ACCIÓN	FIGURA
ANTES DE UTILIZAR	

<p>A) Carga de la batería NOTA Antes de empezar a utilizar la herramienta, la batería debe cargarse durante 5 horas para que pueda alcanzar su máxima capacidad.</p> <p>B) Carga Conecte el cable USB-C al cargador y enchufe el cargador a una toma de corriente adecuada. La luz verde parpadea durante el proceso de carga; cuando finaliza el proceso de carga, se iluminan tres imágenes de la batería en luz verde. Desenchufe el cargador de la toma de corriente y desconecte el cable de carga del aparato. El aparato ya está listo para el uso.</p> <p>Aviso importante: Durante el proceso de carga, el cargador y la carcasa del aparato se calientan. Esto es normal.</p> <p>Nota: El cable USB-C es adecuado para el cargador, que tiene una salida de 5 V⁻⁻⁻ y 1000 mA</p>	<p>Véase la fig A</p>
<p>MONTAJE Y AJUSTE</p>	
<p>Colocación y extracción de las puntas</p>	<p>Véase la fig B</p>
<p>Giro hacia delante/atrás</p>	<p>Véase la fig C,D</p>

<p>Torsion adjustment The torque of three gears can be adjusted according to the demand by using the torque adjustment button 3. The machine has its own torque protection function, 1st gear: Suitable for screwing in or out small diameter screws 3rd gear: Suitable for screwing in or out large diameter screws</p>	<p>Véase la fig E</p>
<p>FUNCIONAMIENTO</p>	
<p>Ajuste del par  Antes de usar el aparato, ajuste siempre la fuerza de apriete adecuada; de lo contrario, el aparato podría patinar con facilidad</p>	<p>Véase la fig E</p>
<p>Funcionamiento del indicador de potencia Mantenga pulsado el botón de indicación de potencia 3 durante más de 3 segundos</p>	<p>Véase la fig F</p>

MANTENIMIENTO

Su herramienta eléctrica no requiere de lubricación ni mantenimiento adicional.
No posee piezas en su interior que deban ser reparadas por el usuario. Nunca emplee agua o productos químicos para limpiar su herramienta. Use simplemente un paño seco. Guarde siempre su herramienta en un lugar seco

SOLUCIÓN DE PROBLEMAS

Problema	Causa posible	Solución
La batería no se carga	1. El cable USB no está conectado 2. El aire ambiente está demasiado caliente o demasiado frío.	1. Vuelva a conectar el cable USB y compruebe el indicador y si hay corriente eléctrica 2. Coloque el cargador en un lugar adecuado con la temperatura correcta para el cargador.
52 El destornillador deja de funcionar mientras está en uso	La batería del destornillador está agotada o no se puede alcanzar el par necesario	Cargue la batería o aumente el par

PARA LAS HERRAMIENTAS A BATERÍA

El rango de temperatura ambiente de funcionamiento y almacenamiento para la herramienta y la batería es de 0°C-45°C.

El rango de temperatura ambiente recomendado para el Sistema de carga durante el proceso de carga es de 0°C-40°C.

PROTECCION AMBIENTAL



Los residuos de aparatos eléctricos y electrónicos no deben depositarse en la basura doméstica. Se deben reciclar en las instalaciones especializadas. Consulte a las autoridades locales o el establecimiento para saber cómo reciclar estos productos.

DECLARACIÓN DE CONFORMIDAD

Nosotros,
Positec Germany GmbH
Grüner Weg 10, 50825 Cologne, Germany

Declaran que el producto,
Descripción **Atornilladora a batería**
Modelo **WX240 WX240.X (2- designación de maquinaria, representantes de Atornilladora a batería)**
Funciones **Apretar y aflojar tornillos y tuercas**

Cumple con las siguientes Directivas :
2006/42/EC
2014/30/EU
2011/65/EU&(EU)2015/863

Cumple las normativas
EN 62841-1
EN 62841-2-2
EN 55014-1
EN 55014-2

La persona autorizada para componer el archivo técnico,
Nombre Marcel Filz
Dirección Positec Germany GmbH
Grüner Weg 10, 50825 Cologne, Germany



2020/02/18

Allen Ding

Ingeniero Jefe Adjunto. Pruebas y
Certificación.

Positec Technology (China) Co., Ltd
18, Dongwang Road, Suzhou Industrial
Park, Jiangsu 215123, P. R. China

MANUAL ORIGINAL SEGURANÇA DO PRODUTO AVISOS GERAIS DE SEGURANÇA DE FERRAMENTAS ELÉCTRICAS



AVISO Leia todos os avisos de segurança, instruções, ilustrações e especificações fornecidos com esta ferramenta eléctrica. Caso não siga todas as instruções listadas de seguida poderá resultar e choque eléctrico, incêndio e/ou lesões graves.

Guarde estas instruções para referência futura.

Os termos “ferramenta eléctrica” utilizados em todos os avisos constantes destas instruções referem-se à sua ferramenta eléctrica accionada por bateria (sem cabo de alimentação).

1) LOCAL DE TRABALHO

- a) **Mantenha o local de trabalho limpo e bem arrumado.** Áreas com pouca iluminação e desordenadas podem provocar acidentes.
- b) **Não utilize o aparelho em locais onde existam líquidos, gases ou poeiras inflamáveis e onde exista o risco de explosão.** As ferramentas eléctricas produzem faíscas que podem inflamar poeiras ou gases.
- c) **Mantenha as pessoas e particularmente as crianças afastadas da ferramenta eléctrica durante o seu funcionamento.** Qualquer distração pode fazê-lo perder o controlo do berbequim.

2) SEGURANÇA ELÉCTRICA

- a) **A ficha do berbequim deve encaixar bem na tomada de alimentação. Nunca modifique fichas, seja de que maneira for. Não utilize nenhuma ficha de adaptação com ferramentas eléctricas**

que tenham ligação à terra. Fichas não modificadas e tomadas de corrente adequadas reduzem o risco de choque eléctrico.

- b) **Evite o contacto do corpo com superfícies ligadas à terra como tubos, aquecedores, fogões e frigoríficos.** Existe um aumento do risco de choque eléctrico se o seu corpo estiver em contacto com a terra ou a massa.
 - c) **Não exponha este equipamento à chuva ou humidade.** A infiltração de água num aparelho eléctrico aumenta o risco de choque eléctrico.
 - d) **Não maltrate o cabo de alimentação. Nunca utilize o cabo para transportar, puxar ou desligar o aparelho da tomada de corrente. Mantenha o cabo afastado de fontes de calor, óleos, arestas afiadas ou peças em movimento.** Cabos danificados ou enredados aumentam o risco de choque eléctrico.
 - e) **Quando trabalhar com uma ferramenta eléctrica ao ar livre, use um cabo de extensão adequado para utilização no exterior.** A utilização de um cabo adequado para uso exterior reduz o risco de choque eléctrico.
 - f) **Se não puder evitar a utilização de uma ferramenta eléctrica num local húmido, utilize uma fonte de alimentação protegida contra corrente residual.** A utilização de um dispositivo com protecção contra corrente residual reduz o risco de choque eléctrico.
- ### **3) SEGURANÇA DE PESSOAS**
- a) **Esteja atento, observe o que está a fazer e seja prudente sempre que trabalhar com uma ferramenta eléctrica. Não utilize nunca uma ferramenta eléctrica quando estiver cansado ou sob a influência de drogas, álcool ou**

medicamentos. *Um momento de desatenção quando se utiliza uma ferramenta eléctrica pode causar lesões graves.*

- b) Utilize equipamentos de segurança. Use sempre óculos de protecção.** *Equipamentos de segurança, tais como máscaras protectoras, sapatos de sola antiderrapante, capacetes ou protecções auriculares devidamente utilizados reduzem o risco de lesões.*
- c) Evite o arranque accidental da ferramenta. Certifique-se de que o comutador de alimentação está desligado antes de ligar a ferramenta à fonte de alimentação e/ou à bateria, antes de pegar nela ou antes de a transportar.** *Se mantiver o dedo no interruptor ou accionar o aparelho enquanto este estiver ligado podem ocorrer acidentes.*
- d) Remova quaisquer chaves de ajuste ou de porcas antes de ligar a ferramenta eléctrica.** *Chaves de porcas ou de ajuste fixadas a peças móveis do berbequim podem causar lesões.*
- e) Não exceda as suas próprias capacidades.** *Mantenha sempre o corpo em posição firme e de equilíbrio, o que lhe permite controlar melhor a ferramenta eléctrica em situações imprevistas.*
- f) Use roupa apropriada. Não use vestuário solto ou artigos de joalharia. Mantenha o cabelo e as roupas e luvas afastados das peças móveis.** *Roupas soltas, artigos de joalharia ou cabelos compridos podem ser agarrados por peças em movimento.*
- g) Se forem fornecidos dispositivos para a montagem de unidades de extracção ou recolha de resíduos, Assegure-se de que são montados e utilizados adequadamente.** *A utilização destes dispositivos pode reduzir os perigos relacionados com a presença de resíduos.*

h) Não permita que a familiaridade obtida do uso frequente de ferramentas o tornem complacente o o faça ignorar os princípios de segurança da ferramenta. *Uma ação descuidada pode causar lesões graves numa fração de segundo.*

4) UTILIZAÇÃO E MANUTENÇÃO DA FERRAMENTA ELÉCTRICA

- a) Não force a ferramenta. Utilize a ferramenta eléctrica apropriada para cada aplicação.** *A utilização da ferramenta eléctrica apropriada executa o trabalho de forma melhor e mais segura, à velocidade para a qual foi concebida.*
- b) Não utilize esta ferramenta se o interruptor estiver deficiente, não ligando ou desligando.** *Qualquer ferramenta eléctrica que não possa ser controlada pelo interruptor é perigosa e deve ser reparada.*
- c) Desligue a ficha da tomada eléctrica e/ou remova o conjunto de pilhas, caso seja possível removê-lo, da ferramenta eléctrica antes de realizar quaisquer ajustes, substituir acessórios ou armazenar ferramentas eléctricas.** *Estas medidas de segurança preventivas reduzem o risco de activação accidental da ferramenta.*
- d) Quando não estiver a usar a ferramenta eléctrica, guarde-a fora do alcance das crianças e não deixe que esta seja utilizada por pessoas que não a conheçam, nem tenham lido as instruções.** *As ferramentas eléctricas são perigosas nas mãos de utilizadores inexperientes.*
- e) Realize a manutenção de ferramentas eléctricas e acessórios. Verifique quaisquer desalinhamentos, encaixes de peças móveis, quebras e outras condições que possam afectar o funcionamento. Se**

esta ferramenta estiver avariada, mande-a reparar antes a utilizar. *Muitos acidentes são causados pela manutenção deficiente de ferramentas eléctricas.*

- f) Mantenha as ferramentas de corte limpas e afiadas.** *As ferramentas de corte com manutenção adequada e arestas de corte afiadas têm menos probabilidades bloquear e são mais fáceis de controlar.*
- g) Utilize a ferramenta eléctrica, acessórios, brocas, etc. em conformidade com estas instruções e da forma prevista para este tipo específico de ferramenta, tendo em conta as condições presentes e o trabalho a executar.** *A utilização de ferramentas eléctricas para aplicações diferentes daquelas a que se destinam pode levar a situações de perigo.*
- h) Mantenha as pegas e as superfícies de aderência secas, limpas e sem óleo e massa lubrificante.** *As pegas e superfícies de aderência escorregadias não permitem o manuseamento e controlo seguros da ferramenta em situações inesperadas.*

5) USO E TRATAMENTO DE APARELHOS COM ACUMULADOR

- a) Apenas deverá carregar em carregadores, acumuladores recomendados pelo fabricante.** Um carregador que é apropriado para um tipo de acumulador, pode causar um incêndio se se for utilizado para carregar outros acumuladores.
- b) Apenas utilize nas ferramentas eléctricas os acumuladores previstos.** A utilização de outros acumuladores pode levar a lesões e riscos de incêndio.
- c) Quando o acumulador não estiver em uso, mantenha-o afastado de outros objectos de metal, como por exemplo agrafos, moedas, chaves, pregos, parafusos, ou outros pequenos objectos**

metálicos que possam ligar em ponte os contactos. Um curto circuito entre os contactos do acumulador pode causar queimaduras ou incêndio.

- d) Aplicações inadequadas podem provocar fugas do líquido do acumulador. Evite o contacto com este líquido. No caso de um contacto accidental, lave imediatamente com água fresca. Se o líquido entrar em contacto com os olhos, procure um auxílio médico.** O líquido que escapa do acumulador pode levar a irritações ou queimaduras da pele.
- e) Não utilize um conjunto de baterias ou ferramenta que esteja danificado ou tenha sido modificado.** *As baterias danificadas ou modificadas podem exibir um comportamento imprevisível, resultando em incêndio, explosão ou risco de lesão.*
- f) Não exponha um conjunto de baterias ou ferramenta ao fogo ou temperatura excessiva.** *A exposição ao fogo ou temperatura superior a 130 °C pode causar explosão.*
- g) Siga todas as instruções de carregamento e não carregue o conjunto das baterias ou ferramenta fora do intervalo de temperatura especificado nas instruções.** *O carregamento indevido ou a temperatura fora do intervalo especificado pode danificar a bateria e aumentar o risco de incêndio.*
- ## **6) ASSISTÊNCIA TÉCNICA**
- a) A sua ferramenta eléctrica só deve ser reparada por um técnico de assistência qualificado e devem ser apenas utilizadas peças de substituição genuínas, mantendo assim a segurança da ferramenta.**
- b) Nunca faça a manutenção de conjuntos de baterias danificados.** *A manutenção de conjuntos de baterias*

só deve ser efetuado pelo fabricante ou prestadores de serviço autorizados.

ADVERTÊNCIA DE SEGURANÇA PARA A CHAVE DE FENDAS

- 1. Segure na ferramenta elétrica através das superfícies de aderência isolada quando realizar uma operação na qual o parafuso poderá estabelecer contacto com os fios escondidos. Os parafusos que estabelecem contacto com um fio sob tensão poderá colocar as peças de metal expostas da ferramenta elétrica sob tensão e causar choque elétrico no operador.**







AVISOS DE SEGURANÇA PARA PILHAS NO INTERIOR DA FERRAMENTA







- a) Não desmontar, abrir ou triturar pilhas.**
- b) Não efetuar o curto-circuito do terminal sob carga. Não guardar a ferramenta elétrica ao acaso numa caixa ou gaveta na qual o terminal sob carga possa entrar em curto-circuito ou por materiais condutores.** Quando a ferramenta elétrica não estiver a ser utilizada, mantenha-a afastada de outros objetos metálicos como clipes, moedas, chaves, pregos, parafusos ou outros objetos metálicos pequenos que possam efetuar a ligação de um terminal de carga a outro.
- c) Não expor a ferramenta elétrica ao calor ou ao fogo. Evitar o armazenamento sob a luz solar direta.**
- d) Não sujeitar a ferramenta elétrica a choque mecânico.**

- e) Em casos de fugas na bateria, não permita que o líquido entre em contacto com a pele ou olhos. Caso entre em contacto, lave a área afectada com quantidades abundantes de água e procure aconselhamento médico.**
- f) Procurar imediatamente aconselhamento médico no caso de ingestão de uma pilha.**
- g) Manter a ferramenta elétrica limpa e seca.**
- h) Limpar os terminais de carga com um pano seco limpo caso fiquem sujos.**
- i) A ferramenta elétrica tem de ser carregada antes de ser utilizada. Consulte sempre estas instruções e utilize o procedimento de carregamento correto.**
- j) Não manter a ferramenta elétrica sob carga quando não estiver a utilizá-la.**
- k) Após longos períodos de armazenamento, poderá ser necessário carregar e descarregar a ferramenta elétrica várias vezes para obter o máximo desempenho.**
- l) A pilha proporciona o seu melhor desempenho quando é operada à temperatura ambiente normal ($20\text{ °C} \pm 5\text{ °C}$).**
- m) Quando eliminar as pilhas, separe as pilhas de diferentes sistemas eletroquímicos.**
- n) Recarregue apenas com o carregador especificado pela Worx. Não utilize um carregador que não se encontra especificado para a utilização com o equipamento.** *Um carregador adequado para um tipo de pilha poderá provocar o risco de incêndio quando utilizado com outra pilha.*
- o) Mantenha a bateria fora do alcance das crianças.**
- p) Preserve as informações originais do produto para futura referência.**
- q) Elimine-a de forma adequada.**

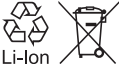
- r) **Não misture pilhas de diferente fabrico, capacidade, tamanho ou tipo num dispositivo.**
- s) **Não use nenhuma célula que não tenha sido projetada para uso com o equipamento.**

SÍMBOLOS

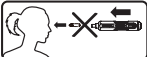
	Para reduzir o risco de ferimentos o utilizador deve ler o manual de instruções
	Atenção
	Usar protecção para os ouvidos
	Usar protecção ocular
	Usar máscara contra o pó
 	Os equipamentos eléctricos não devem ser depositados com o lixo doméstico. Se existirem instalações adequadas deve reciclá-los. Consulte a sua autoridade local para tratamento de lixos ou fornecedor para obter aconselhamento sobre reciclagem.

 Li-ion	Bateria de íões de lítio Este produto foi marcado com um símbolo relacionado com a “recolha separada” de todos os conjuntos de baterias e o conjunto de bateria. Será reciclada ou desmontada para reduzir o impacto no meio ambiente. Os conjuntos de baterias podem ser perigosos para o meio ambiente e para a saúde humana, uma vez que contêm substâncias perigosas.
	Não queimar
	As baterias poderão entrar no ciclo hídrico caso sejam descartadas indevidamente, o que pode representar perigo para o ecossistema. Não elimine as baterias usadas como resíduos municipais não separados.
	Usar luvas de protecção.
	Não olhar fixa e diretamente para o porta-ferramentas.
	Não usar brocas de ponta dupla

LISTA DE COMPONENTES

- 1. LUZ LED**
- 2. BOTÃO DE FUNCIONAMENTO PARA A FRENTE/INVERSO**
- 3. BOTÃO DE POTÊNCIA E CONTROLO DO BINÁRIO**
- 4. MANDRIL HEXAGONAL DE 6,35 MM**
- 5. INDICADOR DE BINÁRIO E POTÊNCIA**
- 6. PORTA DE CARREGAMENTO USB-C**

Acessórios ilustrados ou descritos não estão totalmente abrangidos no fornecimento.

DADOS TÉCNICOS

Tipo WX240 WX240.X (2- designação de máquinas, representante do Berbequim Sem Fios)

	WX240 WX240.X**
Tensão nominal	4V \equiv Max*
Capacidade da pilha	1.5Ah li-ion
Velocidade nominal em vazio	300r /min
Binário máximo	2.5Nm
Peso da ferramenta	0.266kg

* Tensão medida sem carga. A tensão inicial da bateria atinge o máximo de 4 volts. A tensão nominal é de 3.6 volts.

** X = 1-999, A-Z, M1-M9, são utilizados apenas para clientes diferentes, não há alterações relevantes seguras entre esses modelos.

Recomendamos que você compre seus acessórios na mesma loja que vendeu a ferramenta. Consulte a embalagem dos acessórios para mais detalhes. O pessoal da loja pode ajudá-lo e oferecer opinião.

DADOS SOBRE RUIDOS E VIBRAÇÕES

Pressão de som avaliada	$L_{pA} = 60.5 \text{ dB(A)}$
Potência de som avaliada	$L_{wA} = 71.5 \text{ dB(A)}$
$K_{pA} \& K_{wA}$	3.0dB(A)
Usar protecção para os ouvidos	

INFORMAÇÃO DE VIBRAÇÃO

Os valores totais de vibração são determinados de acordo com a normativa EN 62841:

Valor da emissão da vibração	$a_h = 0.6 \text{ m/s}^2$
Instabilidade	$K = 1,5 \text{ m/s}^2$

O valor total de vibração declarado e o valor de emissão de ruído declarado foram medidos de acordo com um método de teste normalizado e poderão ser utilizados para comparar ferramentas entre si.
O valor total de vibração declarado e o valor de emissão

de ruído declarado também poderão ser utilizados numa avaliação preliminar da exposição.

 **AVISO:** a vibração e as emissões de ruído durante o uso efetivo da ferramenta elétrica podem diferir do valor declarado, em função das formas como a ferramenta é utilizada, especialmente no que se refere ao tipo de peça de trabalho que é processada em função dos seguintes exemplos e de outras variações sobre como a ferramenta é utilizada:
O modo como a ferramenta é utilizada, os materiais a cortar ou perfurar.

A ferramenta estar em boas condições e bem conservada.

A utilização do acessório correcto para a ferramenta e a garantia de que está afiado e em boas condições.

A tensão de aderência nas pegas e se são utilizados acessórios anti-vibração e ruído.

Se a ferramenta é utilizada para o objectivo para a qual foi concebida e segundo as instruções.

Esta ferramenta pode causar síndrome de vibração mão-braço, se não for adequadamente utilizada.

 **AVISO:** Para ser preciso, uma estimativa do nível de exposição nas condições actuais de utilização deve ter em conta todas as partes do ciclo de operação, como os tempos em que a ferramenta está desligada e quando está em funcionamento, mas inactiva, ou seja, não realizando o seu trabalho. Isto poderá reduzir significativamente o nível de exposição durante o período total de trabalho.

Ajudar a minimizar a sua vibração e risco de exposição ao ruído.

Utilize sempre pontas novas.

Mantenha esta ferramenta de acordo com as instruções e bem lubrificada (quando aplicável).

Se a ferramenta tiver de ser utilizada regularmente, invista em acessórios anti-vibração e anti-ruído. Planeie o seu horário de trabalho de forma a distribuir a utilização de ferramentas de alta vibração ao longo de vários dias.

FUNCIONAMENTO



NOTA: Antes de utilizar a ferramenta, leia atentamente o livro de instruções.

Utilização

A ferramenta elétrica pode ser utilizada para apertar ou remover parafusos em madeira, metal, plástico e outros materiais..

Ação	Figura
ANTES DO FUNCIONAMENTO	

<p>A) Carregamento da bateria NOTA: antes da utilização inicial, a pilha tem de ser carregada 5 horas para utilizar completamente a máxima capacidade.</p> <p>B) Carregamento Ligue o cabo USB-C ao carregador e ligue o carregador à tomada correspondente. Durante o processo de carregamento, a luz verde irá piscar; quando o carregamento terminar, verá três células da luz verde sempre ligadas. Desligue o carregamento e retire o cabo de carregamento da máquina. A máquina está pronta a utilizar.</p> <p>Nota importante: Durante o processo de carregamento, o carregador e a superfície da estrutura ficam quentes, o que é normal.</p> <p>Nota: o cabo USB-C é adequado para o carregador, cuja saída é de 5V --- 1000mA</p>	<p>Ver Fig.A</p>
<p>MONTAGEM E AJUSTE</p>	
<p>Inserir e remover brocas</p>	<p>Ver Fig. B</p>
<p>Funcionamento para a frente/ inverso</p>	<p>Ver Fig.C,D</p>

<p>Ajuste da torção O binário das três posições/ engrenagens pode ser ajustado consoante a tarefa. Para tal, utilize o botão 3 para ajuste do binário. A máquina tem a sua própria função de proteção do binário, 1.ª engrenagem: Adequada para apertar ou desapertar parafusos de diâmetro pequeno 3.ª engrenagem: Adequada para apertar ou desapertar parafusos de diâmetro grande</p>	<p>Ver Fig. E</p>
<p>OPERAÇÃO</p>	
<p>Ajuste de torção  Antes de cada utilização, ajuste a posição correta do binário; caso contrário, poderá deslizar</p>	<p>Ver Fig. E</p>
<p>Funcionamento do monitor Pressione e mantenha pressionado o botão 3 do monitor durante mais de 3 segundos</p>	<p>Ver Fig. F</p>

MANUTENÇÃO

A sua ferramenta não requer qualquer lubrificação ou manutenção adicional.

Na sua ferramenta eléctrica, não existem componentes susceptíveis de serem substituídos pelo utilizador. Nunca utilize água ou produtos químicos para limpar a sua ferramenta. Limpe-a com um pano macio e seco. Guarde sempre a sua ferramenta num local seco.

RESOLUÇÃO DE PROBLEMAS

Problema	Possível causa	Solução
A pilha não carrega	1. O cabo USB não está ligado 2. A temperatura ambiente é demasiado quente ou fria	1. Ligue o cabo USB novamente e verifique o estado da luz e se a corrente está ligada 2. Mover o carregador para um local apropriado cuja temperatura seja adequada para o carregador.
Durante o funcionamento, a chave de fendas deixa de funcionar	A bateria da chave de fendas está gasta, ou não é possível atingir o binário	Mude ou aumente o binário

62

PARA FERRAMENTAS ELÉTRICAS

A amplitude térmica ambiente para utilização e armazenamento da ferramenta e da bateria é 0–45 °C. A amplitude térmica ambiente recomendada para o Sistema de carregamento durante o carregamento é 0–40 °C.

PROTEÇÃO AMBIENTAL



Os equipamentos eléctricos não devem ser depositados com o lixo doméstico. Se existirem instalações adequadas deve reciclá-los. Consulte a sua autoridade local para tratamento de lixos ou fornecedor para obter aconselhamento sobre reciclagem.

DECLARAÇÃO DE CONFORMIDADE

Nós,
Positec Germany GmbH
Grüner Weg 10, 50825 Cologne, Germany

Declaramos que o produto,
Descrição **Berbequim sem fios**
Tipo **WX240 WX240.X (2- designação de máquinas, representante do Berbequim Sem Fios)**
Função **Aparafusamento e desaparafusamento de parafusos, porcas**

cumpram as seguintes Directivas,
2006/42/EC
2014/30/EU
2011/65/EU&(EU)2015/863

Em conformidade com as seguintes Normas
EN 62841-1
EN 62841-2-2
EN 55014-1
EN 55014-2

The person authorized to compile the technical file,
Nome Marcel Filz
Endereço Positec Germany GmbH
Grüner Weg 10, 50825 Cologne, Germany



2020/02/18

Allen Ding

Engenheiro-chefe adjunto,

Teste e Certificação

Positec Technology (China) Co., Ltd

18, Dongwang Road, Suzhou Industrial

Park, Jiangsu 215123, P. R. China

OORSPRONKELIJKE GEBRUIKSAANWIJZING PRODUCTVEILIGHEID ALGEMENE VEILIGHEIDSWAARSCHUWINGEN VOOR VERMOGENSMACHINE



WAARSCHUWING Lees alle veiligheidswaarschuwingen, instructies, illustraties en specificaties die bij dit elektrisch gereedschap werden meegeleverd. *Het niet opvolgen van alle onderstaande voorschriften kan tot een elektrische schok, brand en/of ernstig persoonlijk letsel leiden.*

Bewaar alle waarschuwingen en instructies voor latere naslag.

De term "(elektrisch) gereedschap" in de waarschuwingen hieronder, verwijst naar uw op netspanning werkende gereedschap (met stroomdraad) of uw accugereedschap (draadloos).

1) WERKGEBIED

- a) **Houd uw werkgebied schoon en zorg ervoor dat deze goed verlicht is.** *In rommelige en slecht verlichte werkgebieden gebeuren sneller ongelukken.*
- b) **Gebruik elektrisch gereedschap niet in explosieve atmosferen, zoals in de nabijheid van ontvlambare vloeistoffen, gassen of stof.** *Elektrisch gereedschap veroorzaakt vonken die de stof of de gassen kunnen doen ontvlammen.*
- c) **Houd kinderen en omstanders uit de buurt terwijl u met elektrisch gereedschap werkt.** *Afleidingen kunnen ervoor zorgen dat u de controle over het gereedschap verliest.*

2) ELEKTRISCHE VEILIGHEID

- a) **De stekker van het elektrisch gereedschap moet**

passen in het stopcontact. Pas de stekker op geen enkele manier aan om te zorgen dat hij wel past. Gebruik geen adapterstekkers terwijl u geaard elektrisch gereedschap gebruikt. *Onaangepaste stekkers die in het stopcontact passen, verminderen de kans op een elektrische schok.*

- b) **Vermijd lichamelijk contact met gearde of gegronde oppervlakken, zoals buizen, radiatoren, fornuizen en koelkasten.** *Als uw lichaam geaard of gegronnd is, is er een grotere kans op een elektrische schok.*
- c) **Stel uw elektrische gereedschap niet bloot aan regen of natte omstandigheden.** *Water dat elektrisch gereedschap kan binnendringen, vergroot de kans op een elektrische schok.*
- d) **Gebruik de stroomdraad niet op een andere manier dan waarvoor deze gemaakt is. Trek niet aan de stroomdraad, ook niet om de stekker uit het stopcontact te krijgen en draag het gereedschap niet door het aan de stroomdraad vast te houden. Houd de stroomdraad uit de buurt van hitte, olie, scherpe hoeken en bewegende onderdelen.** *Beschadigde of verwarde stroomdraden vergroten de kans op een elektrische schok.*
- e) **Wanneer u het elektrische gereedschap buitenshuis gebruikt, dient u te zorgen voor een verlengsnoer dat geschikt is voor gebruik buitenshuis.** *Het gebruik van een verlengsnoer dat geschikt is voor gebruik buitenshuis, vermindert de kans op een elektrische schok.*
- f) **Moet een krachtmachine in een vochtige locatie worden gebruikt, gebruik dan een aardlekschakelaar (ALS).** *Een ALS vermindert het gevaar op elektrische schokken.*

3) PERSOONLIJKE VEILIGHEID

- a) **Blijf alert, kijk waar u mee bezig bent en gebruik uw gezonde verstand wanneer u met elektrisch gereedschap werkt. Gebruik geen elektrisch gereedschap wanneer u moe bent of onder de invloed van drugs, alcohol of medicijnen.** *Een moment van onoplettendheid bij het gebruik van elektrisch gereedschap kan leiden tot ernstig persoonlijk letsel.*
- b) **Gebruik een veiligheidsuitrusting. Draag altijd oogbescherming.** *Een veiligheidsuitrusting, zoals een stofmasker, schoenen met antislipzolen, een veiligheidshelm, of oorbescherming die onder de juiste omstandigheden gebruikt wordt, vermindert de kans op persoonlijk letsel.*
- c) **Pas op dat het apparaat niet onbedoeld wordt gestart. Zorg ervoor dat de schakelaar uit staat voordat u de voeding en/of batterij aansluit, en als u de machine oppakt en draagt.** *Gereedschap dragen terwijl u uw vinger op de schakelaar houdt, of de stekker in het stopcontact steken terwijl het gereedschap ingeschakeld staat, is vragen om ongelukken.*
- d) **Verwijder inbussleutels of moersleutels voordat u het gereedschap inschakelt.** *Een sleutel die nog in of op een draaiend onderdeel van het elektrische gereedschap zit, kan leiden tot ernstig persoonlijk letsel.*
- e) **Werk niet boven uw macht. Zorg er altijd voor dat u stevig staat en goed in balans bent.** *Hierdoor heft u betere controle over het gereedschap in onverwachte situaties.*
- f) **Draag geschikte kleding. Draag geen loszittende kleding of sieraden. Houd uw haar en kleding uit de buurt van bewegende onderdelen.** *Loszittende kleding, sieraden of lang haar kan vast komen te zitten in*

bewegende onderdelen.

- g) **Wanneer er apparaten worden bijgeleverd voor stofafzuiging en –opvang, zorg er dan voor dat deze aangesloten zijn en op de juiste manier gebruikt worden.** *Het gebruik van deze apparaten vermindert de gevaren die door stof kunnen ontstaan.*
- h) **Als u gereedschap veelvuldig gebruikt, dan kan dit leiden tot het negeren van de veiligheidsprincipes, probeer dit te vermijden.** *Een achteloze actie kan binnen een fractie van een seconde leiden tot ernstig letsel.*
- 4) **GEBRUIK EN ONDERHOUD VAN ELEKTRISCH GEREEDSCHAP**
- a) **Forceer het gereedschap niet. Gebruik gereedschap dat voor de toepassing geschikt is.** *Het gebruik van geschikt gereedschap levert beter werk af en werkt veiliger als het gebruikt wordt op de snelheid waar het voor ontworpen is.*
- b) **Gebruik het gereedschap niet wanneer de aan/uitschakelaar niet functioneert.** *Gereedschap dat niet kan worden bediend met behulp van de schakelaar is gevaarlijk en dient te worden gerepareerd.*
- c) **Haal de stekker uit het stopcontact en/of verwijder de accu, indien deze kan worden verwijderd, uit het gereedschap voordat u instellingen verandert, toebehoren vervangt of de machine opbergt.** *Deze preventieve veiligheidsmaatregelen verminderen de kans op het ongewild inschakelen van het gereedschap.*
- d) **Berg gereedschap dat niet gebruikt wordt buiten het bereik van kinderen op en laat personen die niet bekend zijn met het gereedschap of met deze veiligheidsinstructies het gereedschap niet bedienen.** *Elektrisch gereedschap kan in de handen van*

ongetrainde gebruikers gevaarlijk zijn.

- e) **Onderhouden van het gereedschap en accessoires.** **Controleer of bewegende onderdelen nog goed uitgelijnd staan, of ze niet ergens vastzitten en controleer op elke andere omstandigheid die ervoor kan zorgen dat het gereedschap niet goed functioneert. Wanneer het gereedschap beschadigd is, dient u het te repareren voordat u het in gebruik neemt.** *Veel ongelukken worden veroorzaakt door slecht onderhouden elektrisch gereedschap.*
- f) **Houd snijdend gereedschap schoon en scherp.** *Goed onderhouden snijdend gereedschap met scherpe zaagbladen/messen zal minder snel vastlopen en is makkelijker te bedienen.*
- g) **Gebruik het gereedschap, de accessoires, de bitjes, enz. in overeenstemming met deze instructies en op de manier zoals bedoeld voor het specifieke type elektrisch gereedschap, rekening houdend met de werkomstandigheden en het uit te voeren werk.** *Het gereedschap gebruiken voor andere doeleinden dan waar deze voor ontworpen is, kan gevaarlijke situaties opleveren.*
- h) **Houd de handgrepen en grijpoppervlakten droog, schoon en vrij van olie en smeermiddel.** *Glibberige handgrepen en grijpoppervlakten laten geen veilige hantering toe, en zorgen ervoor dat u geen controle hebt over het gereedschap in onverwachte omstandigheden.*

5) GEBUIK EN ONDERHOUD VAN ACCUGEREEDSCHAP

- a) **Laad het accupack alleen op met de door de fabrikant aangegeven oplader.** *Een oplader die geschikt is voor het ene type accupack, kan brand veroorzaken wanneer die gebruikt wordt voor een ander*

type accupack.

- b) **Gebruik het gereedschap uitsluitend met het aangegeven accupack.** *Door het gebruik van andere accupacks ontstaat de kans op letsel of brand.*
- c) **Wanneer het accupack niet gebruikt wordt, dient u het uit de buurt te houden van metalen voorwerpen, zoals paperclips, munten, sleutels, spijkers, schroeven of andere kleine metalen voorwerpen die een verbinding kunnen maken tussen de contactpunten van de terminal.** *Het kortsluiten van de accuterminals kan zorgen voor brandwonden of brand.*
- d) **Under extreme omstandigheden kan er vloeistof uit de accu lopen; raak deze vloeistof niet aan. Wanneer u toch onverhoopt met de vloeistof in aanraking komt, dient u dit onmiddellijk af te spoelen met water. Wanneer de vloeistof in de ogen komt, dient u zo snel mogelijk een arts te raadplegen.** *Vloeistof die afkomstig is uit de accu kan irritatie of brandwonden veroorzaken.*
- e) **Gebruik geen accu of gereedschap dat beschadigd of aangepast is.** *Beschadigde of aangepaste accu's kunnen onvoorspelbaar reageren, wat kan leiden tot brand, explosie of het veroorzaken van letsel.*
- f) **Stel een accu of gereedschap niet bloot aan vuur of extreme temperatuur.** *Blootstelling aan brand of een temperatuur boven 130°C kan explosie veroorzaken.*
- g) **Volg alle instructies en laad de accu of het gereedschap niet op buiten het temperatuurbereik dat vermeld is in de handleiding.** *Onjuist opladen of opladen bij temperaturen buiten het aangegeven bereik kan de accu beschadigen en het risico op brand vergroten.*

6) SERVICE

- a) **Laat uw elektrisch gereedschap repareren door een bevoegde reparateur die alleen originele reserveonderdelen gebruikt.** *Zo bent u er zeker van dat uw gereedschap veilig blijft.*
- b) **Repareer nooit beschadigde accu's.** *Reparatie van accu's mag alleen worden uitgevoerd door de fabrikant of geautoriseerde onderhoudstechnici.*

VEILIGHEIDSWAARSCHUWING SCHROEFMACHINE

1. **Houd het elektrische gereedschap bij de geïsoleerde handgrepen vast tijdens het uitvoeren van werk op plaatsen waar het metaal in contact kan komen met verborgen kabels.** Contact met een draad die onder stroom staat, zorgt ervoor dat de metalen delen van de machine ook onder stroom komen te staan, waardoor u een elektrische schok kunt krijgen.

VEILIGHEIDSWAARSCHUWINGEN BETREFFENDE DE CELBATTERIJEN IN HET APPARAAT

- a) **Celbatterijen mogen niet worden gedemonteerd, geopend of stukgemaakt.**
- b) **Let erop dat de oplaadcontacten niet wordt kortgesloten. Bewaar elektrisch gereedschap niet in een willekeurige doos of lade waar de oplaadcontacten kunnen kortsluiten met elkaar of andere geleidende materialen.** Wanneer het elektrische gereedschap niet wordt gebruikt dient het op een afstand te worden gehouden van andere metalen voorwerpen, zoals paperclips, muntstukken, sleutels, nagels, schroeven of andere kleine metalen voorwerpen die de oplaadcontacten met elkaar kunnen verbinden.

- c) **Stel elektrisch gereedschap niet bloot aan hitte of vuur. Stel het niet bloot aan rechtstreeks zonlicht.**
- d) **Stel het apparaat niet bloot aan mechanische schokken.**
- e) **Als een accu lekt dient men voorzichtig te zijn dat de vloeistof niet in contact komt met de huid of de ogen. Als dat toch gebeurt spoelt men de huid onder stromend water en raadpleegt men een arts.**
- f) **Roep onmiddellijk medische hulp in als een cel batterij werd ingeslikt.**
- g) **Houd elektrisch gereedschap schoon en droog.**
- h) **Veeg de oplaadcontacten schoon met een schone, droge doek als deze vuil worden.**
- i) **Dit elektrische gereedschap moet voor gebruik worden opgeladen. Volg te allen tijde deze handleiding en volg de correcte werkwijze voor het opladen.**
- j) **Laat het elektrische gereedschap niet opladen wanneer het niet wordt gebruikt.**
- k) **Als het apparaat een lange periode niet werd gebruikt, kan het nodig zijn het elektrische gereedschap enkele keren op te laden en weer te ontladen voor een optimale prestaties.**
- l) **Accupacks presteren het best bij normale kamertemperatuur (20 °C ± 5 °C).**
- m) **Bij het wegwerpen van celbatterijen dient men batterijen die uit verschillende elektrochemische systemen bestaan van elkaar gescheiden te houden.**
- n) **Laad alleen op met een lader met de technische gegevens van Worx. Gebruik geen andere lader dan de lader die specifiek voor dat doel met de apparatuur is meegeleverd.** *Een lader voor één type accupack geschikt is kan een brandgevaar inhouden*

wanneer gebruikt met een ander type.

- o) Houd elektrisch gereedschap buiten het bereik van kinderen.**
- p) Bewaar de oorspronkelijke instructies van het product voor latere gebruik.**
- q) Volg de juiste procedure voor afvalverwijdering na afdanken van dit apparaat .**
- r) Gebruik geen cellen van verschillende fabrikanten, capaciteit, afmetingen of typen binnen een apparaat.**
- s) Gebruik geen batterijen die niet voor dit apparaat zijn bedoeld.**

SYMBOLEN

68

	Lees de gebruikershandleiding om het risico op letsels te beperken
	Waarschuwing
	Draag oorbescherming
	Draag een veiligheidsbril
	Draag een stofmaske

	Afgedankte elektrische producten mogen niet bij het normale huisafval terechtkomen. Breng deze producten waar mogelijk naar een recyclecentrum bij u in de buurt. Vraag de verkoper of de gemeente informatie en advies over het recyclen van elektrische apparatuur.
	Li-Ion-accu Dit product is uitgerust met een symbool dat 'gescheiden inzameling' aanduidt voor alle accu's. Ze worden dan gerecycled of gedemonteerd om de impact op het milieu te verminderen. Accu's kunnen gevaarlijk zijn voor het milieu en de menselijke gezondheid, omdat ze gevaarlijke stoffen bevatten.
	Niet verbranden
	Accu's kunnen in de waterkringloop terechtkomen als ze op onjuiste wijze worden weggegooid, wat gevaarlijk kan zijn voor het ecosysteem. Gooi afgedankte accu's niet weg bij het ongesorteerde huishoudelijke afval.
	Draag werkhandschoenen.

	Kijk niet rechtstreeks naar de bithouter.
	Geen boorkop met dubbel uiteinde gebruiken

ONDERDELENLIJST

1. LEDLAMPJE
2. VOORUIT/ACHTERUIT DRAAIEN
3. KOPPELREGELING EN AAN-UITKNOP
4. 6,35 MM ZESKANTBOORKOP
5. KOPPEL EN STROOMINDICATOR
6. USB-C-LAADPOORT

Niet alle afgebeelde of beschreven toebehoren worden standaard meegeleverd.

TECHNISCHE GEGEVENS

Type WX240 WX240.X (2- aanduiding van machines, kenmerkend voor Accuboorschroevendraaier)

	WX240 WX240.X**
Spanning	4V  Max*
Batterijcapaciteit	1.5Ah li-ion

Toerental onbelast	300r /min
Max. Koppel	2.5Nm
Gewicht	0.266kg

* Spanning gemeten zonder belasting. Beginspanning batterij bereikt maximum 4volt. Nominale spanning is 3.6 volt.

** X = 1-999, A-Z, M1-M9 zijn alleen voor verschillende klanten, er zijn geen veiligheidsgerelateerde wijzigingen tussen deze modellen.

We raden u aan om accessoires te kopen in de winkel waar het gereedschap wordt verkocht. Zie het accessoirepakket voor meer informatie. Winkelpersoneel kan u helpen en adviseren.

GELUIDSPRODUCTIE

A-gewogen geluidsdruk	$L_{pA} = 60.5 \text{ dB(A)}$
A-gewogen geluidsniveau	$L_{wA} = 71.5 \text{ dB(A)}$
$K_{pA} \& K_{wA}$	3.0dB(A)
Draag oorbescherming.	

TRILLINGSGEGEVENS

Totale trillingswaarden (som triax vector) bepaald volgens EN 62841:

Trillingsemisiewaarde	$a_h = 0.6 \text{ m/s}^2$
-----------------------	---------------------------

De totale waarde van trillingen en geluidsemissie werden gemeten volgens een standaard testmethode en kunnen worden gebruikt om gereedschappen te vergelijken.

De totale waarde van trillingen en geluidsemissie kunnen ook voor een voorlopige beoordeling van de blootstelling worden gebruikt.

! **WAARSCHUWING:** Trillingen en geluidsemissie die tijdens het gebruik van het gereedschap optreden, kunnen verschillen van de opgegeven waarde, dit is afhankelijk van de manier waarop het gereedschap wordt gebruikt, met name van het werkstuk dat wordt bewerkt, afhankelijk van de volgende voorbeelden en andere variaties in de manier waarop het gereedschap wordt gebruikt:

Hoe de machine gebruikt wordt en hoe het materiaal gesneden of geboord wordt.

De conditie en de onderhoudstoestand van de machine. Gebruik van de juiste toebehoren. Zorg ervoor dat ze scherp zijn en in goede conditie.

Hoe stevig de handgreep wordt vastgehouden en of er anti-trilling en -geluidsaccessoiren worden gebruikt. De machine moet gebruikt worden zoals door de ontwerper bedoeld is en in overeenstemming met deze instructies.

Deze machine kan een trillingssyndroom in hand en arm veroorzaken als hij niet op de juiste wijze gehanteerd wordt.

! **WAARSCHUWING:** Voor de nauwkeurigheid moet bij een schatting van het blootstellingsniveau in de feitelijke

gebruiksomstandigheden rekening worden gehouden met alle delen van de bewerking, zoals het moment dat de machine wordt uitgeschakeld en de tijden waarop de machine loopt zonder daadwerkelijk gebruikt te worden. Dit kan het blootstellingsniveau over de totale werkperiode aanzienlijk verminderen.

Het risico op blootstelling aan trillingen en geluid verminderen.

Gebruik altijd nieuwe schroefbits.

Onderhoud de machine volgens deze instructies en houd hem goed gesmeerd (voor zover van toepassing).

Als het gereedschap regelmatig wordt gebruikt, investeer dan in anti-trilling en -geluidsaccessoiren.

Plan de werkzaamheden zodat de taken met veel trillingen over een aantal dagen verspreid worden.

BEDIENINGSINSTRUCTIES



Opmerking: Lees het instructieboekje aandachtig voor gebruik van het gereedschap .

Gebruik

Het elektrische gereedschap kan gebruikt worden voor het vast- of losdraaien van schroeven op hout, metaal, kunststof en andere materialen.

ACTIE

FIGUUR

VOORAFGAAND AAN GEBRUIK

<p>A) De accu opladen OPMERKING:Voorafgaande de eerste ingebruikname moet de batterij 5 uur lang worden opgeladen om de batterijcapaciteit volledig te benutten.</p> <p>B) Opladen Sluit de USB-C-kabel aan op de lader en steek de lader in het bijbehorende stopcontact. Tijdens het opladen knippert het groene lampje. Zodra het opladen is voltooid, blijven drie cellen van het groene lampje branden. Haal de lader uit het stopcontact en haal de laadkabel uit de machine. De machine is klaar voor gebruik. Belangrijke opmerking: Tijdens het laadproces voelen de lader en het oppervlak van het apparaat warm aan. Dit is normaal. Opmerking: de USB-C-kabel is geschikt voor de lader, die een uitgangsspanning heeft van 5V --- 1000mA</p>	Zie Fig. A
<p>MONTAGE EN INSTELLING</p>	
<p>Boorstukken inzetten en verwijderen</p>	Zie Fig. B
<p>Vooruit/achteruit draaien</p>	Zie Fig. C,D

<p>Koppelinstelling Het koppel van drie versnellingen kan naar wens worden aangepast door knop 3 voor koppelinstelling te gebruiken. De machine heeft een eigen koppelbeschermingsfunctie. 1e versnelling: Geschikt voor het vast- of losdraaien van schroeven met een kleine diameter 3e versnelling: Geschikt voor het vast- of losdraaien van schroeven met een grote diameter</p>	Zie Fig.E
<p>WERKING</p>	
<p>Koppelinstelling  Stel voor elk gebruik het juiste koppel in, anders kan de schroefmachine wegglijden</p>	Zie Fig.E
<p>Stroomweergave Houd knop 3 voor stroomweergave gedurende meer dan 3 seconden ingedrukt</p>	Zie Fig. F

ONDERHOUD

Uw gereedschap vereist geen smering of onderhoud. Dit gereedschap bevat geen onderdelen die door de gebruiker dienen te worden onderhouden. Gebruik nooit water of chemische reinigingsmiddelen voor het schoonmaken van uw elektrische gereedschap. Veeg schoon met een droge doek. Bewaar uw elektrische gereedschap altijd op een droge plaats.

PROBLEEMOPLOSSINGEN

Probleem	Mogelijke oorzaak	Oplossing
De batterij laadt niet op	1. USB-kabel niet aangesloten 2. De omgevingstemperatuur is te hoog of te laag.	1. Sluit de USB-kabel opnieuw aan en controleer de status van het lampje en of de stroom is aangesloten 2. Verplaats de oplader naar een ruimte waar de temperatuur geschikt is voor de opladen.
Tijdens het gebruik stopt de schroefmachine met werken	De accu van de schroefmachine is leeg, of het koppel kan niet behaald worden	Laad de accu op of verhoog het koppel

VOOR GEREEDSCHAP MET ACCU'S

De omgevingstemperatuur voor het gebruik en de opslag

van het gereedschap ligt tussen 0°C-45°C.

De aanbevolen omgevingstemperatuur voor het oplaadsysteem tijdens het opladen ligt tussen 0°C-40°C.

BESCHERMING VAN HET MILIEU



Afgedankte elektrische producten mogen niet bij het normale huisafval terechtkomen. Breng deze producten waar mogelijk naar een recyclecentrum bij u in de buurt. Vraag de verkoper of de gemeente informatie en advies over het recyclen van elektrische apparatuur.

CONFORMITEITVERKLARING

Wij,
Positec Germany GmbH
Grüner Weg 10, 50825 Cologne, Germany

Verklaren dat het product,
Beschrijving **Accuschroevendraaier**
Type **WX240 WX240.X (2- aanduiding van machines, kenmerkend voor Accuschroevendraaier)**
Functie **Schroeven en moeren vast- en losmaken**

Voldoet aan de volgende richtlijnen,
2006/42/EC
2014/30/EU
2011/65/EU&(EU)2015/863

Normen voldoen aan,
EN 62841-1
EN 62841-2-2
EN 55014-1
EN 55014-2

De persoon die bevoegd is om het technische bestand te compileren,

Naam Marcel Filz

Adres Positec Germany GmbH

Grüner Weg 10, 50825 Cologne, Germany



2020/02/18

Allen Ding

Plaatsvervangend Chief Ingenieur,

Testen en Certificering

Positec Technology (China) Co., Ltd

18, Dongwang Road, Suzhou Industrial

Park, Jiangsu 215123, P. R. China

ORIGINAL BRUGSANVISNING PRODUKTSIKKERHED GENERELLE SIKKERHEDSINSTRUKSER FOR EL- VÆRKTØJ



ADVARSEL: Læs alle sikkerhedsadvarsler, instruktioner, illustrationer og specifikationer, som følger med el-værktøjet. I tilfælde af manglende overholdelse af anvisningerne nedenfor er der risiko for elektrisk stød, brand og/eller alvorlige personskader.

Gem alle advarsler og instruktioner til senere brug.

Begrebet "el-værktøj" i advarslerne refererer til el-værktøj, der kører på lysnettet, (med netkabel) samt akku-værktøj (uden netkabel).

1) SIKKERHED PÅ ARBEJDSPLADSEN

- a) Sørg for, at arbejdsområdet er rent og ryddeligt.** Uorden eller uoplyste arbejdsområder øger faren for uheld.
- b) Brug ikke el-værktøjet i eksplosionstruede omgivelser, hvor der er brændbare væsker, gasser eller støv.** El-værktøj kan slå gnister, der kan antænde støv eller dampe.
- c) Sørg for, at andre personer og ikke mindst børn holdes væk fra arbejdsområdet, når el-værktøjet er i brug.** Hvis man distraheres, kan man miste kontrollen over el-værktøjet.

2) ELEKTRISK SIKKERHED

- a) El-værktøjets stik skal passe til kontakten. Stikket må under ingen omstændigheder ændres. Brug ikke adapterstik sammen med jordforbundet el-værktøj.** Uændrede stik, der passer til kontakterne, nedsætter risikoen for elektrisk stød.

- b) Undgå kropskontakt med jordforbundne overflader som f.eks. rør, radiatorer, komfurer og køleskabe.** Hvis din krop er jordforbundet, øges risikoen for elektrisk stød.
- c) El-værktøjet må ikke udsættes for regn eller fugt.** Indtrængning af vand i et el-værktøj øger risikoen for elektrisk stød.
- d) Brug ikke ledningen til formål, den ikke er beregnet til. Du må aldrig bære el-værktøjet i ledningen, hænge el-værktøjet op i ledningen eller rykke i ledningen for at trække stikket ud af kontakten. Beskyt ledningen mod varme, olie, skarpe kanter eller maskindele, der er i bevægelse.** Beskadigede eller indviklede ledninger øger risikoen for elektrisk stød.
- e) Hvis el-værktøjet benyttes i det fri, må der kun benyttes en forlængerledning, der er egnet til udendørs brug.** Brug af forlængerledning til udendørs brug nedsætter risikoen for elektrisk stød.
- f) Hvis det ikke kan undgås at bruge el-værktøjet i fugtige omgivelser, skal der bruges et HFI-relæ.** Brug af et HFI-relæ reducerer risikoen for at få elektrisk stød.
- ### 3) PERSONLIG SIKKERHED
- a) Det er vigtigt at være opmærksom, se, hvad man laver, og bruge el-værktøjet fornuftigt. Brug ikke noget el-værktøj, hvis du er træt, har nydt alkohol eller er påvirket af medikamenter eller euforiserende stoffer.** Få sekunders uopmærksomhed ved brug af el-værktøjet kan føre til alvorlige personskader.
- b) Brug beskyttelsesudstyr og hav altid beskyttelsesbriller på.** Brug af sikkerhedsudstyr som f.eks. støvmaske, skridsikkert fodtøj, beskyttelseshjelm eller høreværn afhængig af maskintype og anvendelse

nedsætter risikoen for personskader.

- c) Undgå utilsigtet igangsætning. Kontrollér, at el-værktøjet er slukket, før du tilslutter det til strømtilførslen og/eller akkuen, løfter eller bærer det.** Undgå at bære el-værktøjet med fingeren på afbryderen og sørg for, at el-værktøjet ikke er tændt, når det slutes til nettet, da dette øger risikoen for personskader.
- d) Gør det til en vane altid at fjerne indstillingsværktøj eller skruenøgle, før el-værktøjet tændes.** Hvis et stykke værktøj eller en nøgle sidder i en roterende maskindel, er der risiko for personskader.
- e) Undgå en unormal legemsposition. Sørg for at stå sikkert, mens der arbejdes, og kom ikke ud af balance.** Dermed har du bedre muligheder for at kontrollere el-værktøjet, hvis der skulle opstå uventede situationer.
- f) Brug egnet arbejdstøj. Undgå løse beklædningsgenstande eller smykker. Hold hår og tøj væk fra dele, der bevæger sig.** Dele, der er i bevægelse, kan gribe fat i løstsiddende tøj, smykker eller langt hår.
- g) Hvis støvudsugnings- og opsamlingsudstyr kan monteres, er det vigtigt, at dette tilsluttes og benyttes korrekt.** Brug af en støvopsugning kan reducere støvmængden og dermed den fare, der er forbundet støv.
- h) Selvom du kender værktøjet godt og er vant til at bruge det, skal du alligevel være opmærksom og overholde sikkerhedsanvisningerne.** Et øjeblik uopmærksomhed kan medføre alvorlige personskader.
- 4) OMHYGGELIG OMGANG MED OG BRUG AF EL-VÆRKTØJ**

- a) Undgå overbelastning af el-værktøjet. Brug altid et el-værktøj, der er beregnet til det stykke arbejde, der skal udføres.** Med det passende el-værktøj arbejder man bedst og mest sikkert inden for det angivne effektområde.
- b) Brug ikke et el-værktøj, hvis afbryder er defekt.** Et el-værktøj, der ikke kan startes og stoppes, er farlig og skal repareres.
- c) Træk stikket ud af stikkontakten og/eller fjern akkuen, hvis den er aftagelig, før maskinen indstilles, før skift af tilbehørsdele eller før el-værktøjet lægges til opbevaring.** Disse sikkerhedsforanstaltninger forhindrer utilsigtet start af el-værktøjet.
- d) Opbevar ubenyttet el-værktøj uden for børns rækkevidde. Lad aldrig personer, der ikke er fortrolige med el-værktøjet eller ikke har gennemlæst disse instrukser, benytte el-værktøjet.** El-værktøj er farligt, hvis det benyttes af ukyndige personer.
- e) Vedligehold el-værktøj og tilbehørsdele. Kontroller, om bevægelige maskindele fungerer korrekt og ikke sidder fast, og om delene er brækket eller beskadiget, således at el-værktøjets funktion påvirkes. Få beskadigede dele repareret, inden el-værktøjet tages i brug.** Mange uheld skyldes dårligt vedligeholdte el-værktøjer.
- f) Sørg for, at skæreværktøjer er skarpe og rene.** Omhyggeligt vedligeholdte skæreværktøjer med skarpe skærekanter sætter sig ikke så hurtigt fast og er nemmere at føre.
- g) Brug el-værktøj, tilbehør, indsatsværktøj osv. iht. disse instrukser. Tag hensyn til arbejdsforholdene og det arbejde, der skal udføres.** Anvendelse af

el-værktøjet til formål, som ligger uden for det fastsatte anvendelsesområde, kan føre til farlige situationer.

- h) Hold håndtag og gribeblader tørre, rene og fri for olie og smørefedt.** Hvis håndtag og gribeblader er glatte, kan værktøjet ikke håndteres og styres sikkert, hvis der sker noget uventet.
- 5) OMHYGGELEG OMGANG MED OG BRUG AF AKKU-VÆRKTØJER**
- a) Oplad kun akkuer i ladeaggregater, der er anbefalet af fabrikanten.** ET ladeaggregat, der er egnet til en bestemt type akkuer, må ikke benyttes med andre akkuer - brandfare.
- b) Brug kun de akkuer, der er beregnet til værktøjet.** Brug af andre akkuer øger risikoen for personskader og er forbundet med brandfare.
- c) Ikke benyttede akkuer må ikke komme i berøring med kontaktclips, mønter, nøgler, søm, skruer eller andre små metalgenstande, da disse kan kortslutte kontakterne.** En kortslutning mellem akku-kontakterne øger risikoen for personskader i form af forbrændinger.
- d) Hvis akkuen anvendes forkert, kan der slippe væske ud af akkuen. Undgå at komme i kontakt med denne væske. Hvis det alligevel skulle ske, skylles med vand. Søg læge, hvis væsken kommer i øjnene.** Akku-væske kan give hudirritation eller forbrændinger.
- e) Brug ikke akkuer eller værktøj, som er beskadiget eller modificeret.** Beskadigede eller modificerede akkuer kan opføre sig uforudsigeligt og forårsage brand, eksplosion eller fare for personskade.
- f) Akkuer eller værktøj må ikke udsættes for ild eller meget høje temperaturer.** Ild eller temperaturer over 130°C kan medføre eksplosion.

- g) Følg alle instruktioner for opladning. Akkuen må ikke oplades ved temperaturer uden for det område, der er angivet i instruktionerne.** Forkert opladning eller opladning ved temperaturer uden for det angivne område kan medføre skader på akkuen og forøge brandfaren.

6) Service

- a) Sørg for, at el-værktøj kun reparerer af kvalificerede fagfolk og at der kun benyttes originale reservedele.** Dermed sikres størst mulig maskinsikkerhed.
- b) Beskadigede akkuer må aldrig reparerer.** Reparation af akkuer må kun udføres af producenten eller autoriserede reparatører.

SIKKERHEDSADVARSEL TIL SKRUETRÆKKEREN

- 1. Sørg for at holde boremaskinen på de isolerede overflader, når du bruger den på steder, hvor spændemekanismen kan komme i kontakt med skjulte ledninger.** Hvis værktøjet rammer en strømførende ledning, bliver dets elektriske dele også strømførende, hvilket kan give brugeren elektrisk stød.

SIKKERHEDSADVARSLER FOR BATTERICELLER INDE I VÆRKTØJET

- a) Celler må ikke adskilles, åbnes eller beskadiges.**
- b) Opladningsterminalen må ikke kortsluttes. Opbevar ikke elværktøj tilfældigt i en kasse eller skuffe, hvor opladningsterminalerne kan kortslutte hinanden, eller blive kortsluttet af ledende materialer.** Når

elværktøjet ikke er i brug, skal det holdes væk fra andre metalgenstande, såsom papirclips, mønter, nøgler, søm, skruer eller andre små metalgenstande, der kan skabe en forbindelse fra en pol til en anden.

- c) **Udsæt ikke elværktøjet for varme eller ild. Må ikke opbevares i direkte sollys.**
- d) **Udsæt ikke elværktøjet for mekaniske stød.**
- e) **I tilfælde af at et batteri lækker, må væsken ikke komme i kontakt med huden eller øjne. Hvis der er sket kontakt, skal det berørte område vaskes med rigelige mængder vand, hvorefter der søges lægehjælp.**
- f) **Søg straks lægehjælp, hvis et element er nedsvælget.**
- g) **Opbevar elværktøjet rent og tørt.**
- h) **Rengør opladningsterminalerne med en ren, tør klud, hvis de bliver snavsede.**
- i) **Elværktøj skal oplades før brug. Anvend altid den korrekte oplader, og læs producentens anvisninger eller brugervejledning for, hvordan batterierne oplades korrekt.**
- j) **Stil ikke elværktøjet til opladning, hvis det ikke skal bruges.**
- k) **Efter længere opbevaringsperioder, kan det være nødvendigt at oplade og aflade elværktøjet flere gange, for at opnå maksimal ydelse.**
- l) **Batterier yder mest optimalt, når de anvendes ved normal stuetemperatur (20 °C ± 5 °C).**
- m) **Ved bortskaffelse af celler, skal celler fra forskellige elektrokemiske systemer holdes adskilt fra hinanden.**
- n) **Genoplad kun med laderen specificeret af Worx.**
Anvend ingen anden oplader end den, der specifikt er beregnet til brug med udstyret. En oplader, der passer til

en type batteri kan skabe risiko for brand ved brug med et andet batteri.

- o) **Opbevar elværktøj utilgængeligt for børn.**
- p) **Opbevar den originale produktliteratur til fremtidig brug.**
- q) **Bortskaffes på en miljørigtig måde.**
- r) **Bland ikke batterier af forskellig produktion, kapacitet, størrelse eller type i enheden.**
- s) **Brug ikke batterier, der ikke er beregnet til denne enhed.**

SYMBOLER

	For at undgå risikoen for personskader skal brugeren læse brugervejledningen
	Advarsel
	Bær høreværn
	Bær øjenværn
	Bær støvmaske

	<p>Affald af elektriske produkter må ikke bortskaffes sammen med husholdningsaffald. Indlever så vidt muligt produktet til genbrug. Kontakt de lokale myndigheder eller forhandleren, hvis du er i tvivl.</p>
 <p>Li-Ion</p>	<p>Lithium-ion batteri Dette produkt er mærket med et symbol i forbindelse med "separat indsamling" af alle batterier og batteripakker. Det genanvendes eller fjernes for at reducere miljøbelastningen. Batteriet kan være skadeligt for miljøet og menneskers sundhed, fordi det indeholder skadelige stoffer.</p>
	<p>Må ikke brændes</p>
	<p>Batterier kan påvirke vandmiljøet, hvis de ikke bortskaffes korrekt, hvorved de kan udgøre en fare for økosystemet. Bortskaf ikke batterierne som almindeligt affald.</p>
	<p>Bær beskyttelseshandsker.</p>
	<p>Kig aldrig direkte ind i borepatronen.</p>



Brug ikke double end bit

KOMPONENTLISTE

1. **LED-LYS**
2. **FREM-/TILBAGE-KNAP**
3. **TÆND-/SLUK-KNAP OG DREJNINGSMOMENT**
4. **6,35 MM HEX-ADAPTER**
5. **INDIKATOR FOR STRØM OG DREJNINGSMOMENT**
6. **USB-C-OPLADINGSPORT**

Illustreret eller beskrevet tilbehør er kun delvis indeholdt i leverancen.

TEKNISK DATA

Type WX240 WX240.X (**2- udpegning af maskiner, repræsentant for Akku-boreskruemaskine**)

	WX240 WX240.X**
Batterispænding	4V  Max*
Batterikapacitet	1.5Ah li-ion
Nominel Friløbshastighed	300r /min
Maks. drejningsmoment	2.5Nm

Maskinens vægt	0.266kg
----------------	---------

* Spænding er mål mens maskinen er i stilstand.
Batterispændingen når i starten op på 4 volt. Den nominelle spænding er 3,6volt.

** X = 1-999, A-Z, M1-M9 er kun til forskellige kunder, der er ingen sikkerhedsrelaterede ændringer mellem disse modeller

Vi anbefaler, at du køber tilbehør fra den butik, hvor værktøjet sælges. Se tilbehørspakken for flere detaljer.
Butikspersonale kan hjælpe og rådgive dig.

STØJINFORMATION

A-vægtet lydtryksniveau	$L_{pA} = 60.5 \text{ dB(A)}$
A-vægtet lydeffektniveau	$L_{WA} = 71.5 \text{ dB(A)}$
K_{pA} & K_{WA}	3.0dB(A)
Bær høreværn	

VIBRATIONSinFORMATION

Den totale værdi for vibration målt ifølge EN 62841

Værdi for vibration	$a_h = 0.6 \text{ m/s}^2$
Usikkerhed	$K = 1,5 \text{ m/s}^2$

Den angivne vibrationstotalværdi og den deklarerede støjemissionsværdi er målt i overensstemmelse med en standard testmetode og kan bruges til at sammenligne

et værktøj med et andet.

Den angivne vibrationenstotalværdi og den angivne støjemissionsværdi kan også anvendes i en foreløbig vurdering af eksponeringen.



ADVARSEL: Vibrationer og støjemissioner under

selve brugen af elværktøjet kan afvige fra den deklarerede værdi afhængigt af, hvordan værktøjet bruges, især hvad slags emne behandles afhængigt af følgende eksempler og andre variationer af, hvordan værktøjet bliver brugt:

Hvordan værktøjet bruges og materialerne skæres eller bores.

Værktøjets stand og vedligeholdelse.

Anvendelse af korrekt tilbehør og kontrol med, at det er skarpt og i en i det hele taget god tilstand.

Hvor kraftigt, der holdes fast i håndtaget og, om der benyttes antivibrationsudstyr.

Om værktøjet anvendes i henhold til dets konstruktion og nærværende anvisninger.

Værktøjet kan medføre et hånd/arm-vibrationssyndrom, hvis det ikke bruges på rigtig måde.



ADVARSEL: En vurdering af udsættelsesgraden

under det aktuelle brug skal omfatte alle dele af arbejds cyklussen, herunder antallet af gange værktøjet slås til og fra, og tomgangsdriften uden for selve arbejdsopgaven. Dette kan afgørende reducere udsættelsesniveauet i den samlede arbejdsperiode. Hjælper med at minimere risikoen for vibrationer og støjeksposering.

Brug altid nye skruetrækkerbits.

Vedligehold værktøjet i overensstemmelse med disse instruktioner og hold det korrekt smurt (hvor det er nødvendigt).

Hvis værktøjet skal bruges regelmæssigt, skal du investere i anti-vibrations- og støj tilbehør. Planlæg dit arbejde, så du kan fordele arbejde med kraftige vibrationer over flere dage.

BETJENINGSVEJLEDNING



NOTER: Før du bruger dette værktøj, læs instruktionsbogen omhyggeligt.

Bug

Det elektriske værktøj kan bruges til at fastgøre eller fjerne skruer i træ, metal, plast og andre materialer.

Handling

FIGURE

FØR BRUG

80

A) Opladning af batteriet

Noter: Før første brug, skal batteriet oplades 5 timer for fuldt ud at udnytte batteriets kapacitet.

B) Opladning

Tilslut USB-C-kablet til opladeren, og sæt opladeren i det matchende stik.

Under opladningsprocessen blinker det grønne lys. Når opladningen er afsluttet, vil tre celler i det grønne lyse konstant. Frakobl opladeren, og tag opladningskablet ud af maskinen. Maskinen er nu klar til brug.

Vigtigt:
Under opladningsprocessen føles opladeren og kropsoverfladen varm, hvilket er et normalt fænomen.

Bemærk: USB-C-kablet er velegnet til opladeren, hvis effekten er 5 V
--- 1000mA

Se A

SAMLING OG JUSTERING

Isættelse og fjernelse af bit-patroner

Se B

Frem-/tilbage-drift

Se C,D

<p>Justering af drejningsmoment Drejningsmomentet med tre gear kan indstilles efter behov ved hjælp af knappen til justering af drejningsmomentet (3). Maskinen har sin egen beskyttelsesfunktion til drejningsmomentet.</p> <p>1. gear: Velegnet til at skrue skruer med en lille diameter ind eller ud</p> <p>3. gear: Velegnet til at skrue skruer med en stor diameter ind eller ud</p>	Se E
BETJENING	
<p>Justering af drejningsmoment</p> <p> Før hver brug skal du justere det passende drejningsmoment, så maskinen ikke skrider ud</p>	Se E
<p>Anvendelse af strømdisplayet Tryk på tænd/sluk-knappen (3), og hold den inde i mere end 3 sekunder</p>	Se F

VEDLIGEHOOLDELSE

Denne bore-/skruemaskine kræver ikke særlig smøring eller vedligeholdelse. Bore-/skruemaskinen må kun serviceres og repareres i et professionelt værksted. Brug aldrig vand eller kemiske rengøringsmidler til rengøring. Må kun rengøres med en tør klud. Opbevares på et tørt sted.

FEJLFINDING

Problem	Mulige årsager	Mulig løsning
Batteri vil ikke lade op	<p>1. USB-kablet er ikke tilsluttet</p> <p>2. Den omgivende lufttemperatur er for varm eller for kold</p>	<p>1. Tilslut USB-kablet igen, og kontroller lampens status, og kontroller, om strømmen er tilsluttet</p> <p>2. Flyt produktet til et miljø med en passende temperatur til opladning</p>
Under betjeningen stopper skruetrækkeren med at fungere	Skrueetrækkeren er løbet tør for batteri, eller drejningsmomentet kan ikke nå	Oplad skruetrækkeren eller øg drejningsmomentet

TIL BATTERIREDSKABER

Værktøj og batteri bør kun anvendes og opbevares i omgivelsestemperaturområdet 0°C - 45°C. Det anbefalede omgivelsestemperaturområde for opladningssystemet under opladningen er 0°C-40°C.

MILJØBESKYTTELSE



Affald af elektriske produkter må ikke bortskaffes sammen med husholdningsaffald. Indlever så vidt muligt produktet til genbrug. Kontakt de lokale myndigheder eller forhandleren, hvis du er i tvivl.

KONFORMITETSERKLÆRING

Vi,
Positec Germany GmbH
Grüner Weg 10, 50825 Cologne, Germany

Erklærer herved, at produktet,
Beskrivelse **Akku-bore skruemaskine**
Type **WX240 WX240.X (2- udpegning af maskiner, repræsentant for Akku-bore skruemaskine)**
Funktion **Stramning og løsning af skrue og møtrikker**

82

Er i overensstemmelse med følgende direktiver:
2006/42/EC
2014/30/EU
2011/65/EU&(EU)2015/863

Standarder i overensstemmelse med,
EN 62841-1
EN 62841-2-2
EN 55014-1
EN 55014-2

Personen, autoriseret til at udarbejde den tekniske fil,
Navn Marcel Filz
Adresse Positec Germany GmbH
Grüner Weg 10, 50825 Cologne, Germany



2020/02/18
Allen Ding
Vicechef; Ingeniør, Test & Certificering
Positec Technology (China) Co., Ltd
18, Dongwang Road, Suzhou Industrial
Park, Jiangsu 215123, P. R. China

ALKUPERÄISET OHJEET TUOTETURVALLISUUS YLEISET SÄHKÖTYÖKALUJEN TURVALLISUUTEEN LIITTYVÄT VAROITUKSET



VAROITUS Lue kaikki tämän sähkötyökalun mukana toimitetut varoitukset, ohjeet, kuvat ja tekniset tiedot. Alla mainittujen ohjeiden noudattamisen laiminlyönti saattaa aiheuttaa sähköiskun, tulipalon ja/tai vakavan loukkaantumisen.

Säilytä kaikki turvallisuus- ja muut ohjeet tulevaisuutta varten.

Turvallisuusohjeissa käytetty käsite "sähkötyökalu" käsittää verkkokäyttöisiä sähkötyökaluja (verkkojohdolla) ja akkukäyttöisiä sähkötyökaluja (ilman verkkojohdtoa).

1) TYÖPAIKAN TURVALLISUUS

- a) **Pidä työskentelyalue puhtaana ja hyvin valaistuna.** Työpaikan epäjärjestys tai valaisemattomat työalueet voivat johtaa tapaturmiin.
- b) **Älä työskentele sähkötyökalulla räjähdysalttiissa ympäristössä, jossa on palavaa nestettä, kaasua tai pölyä.** Sähkötyökalu muodostaa kipinöitä, jotka saattavat sytyttää pölyn tai höyryt.
- c) **Pidä lapset ja sivulliset loitolla sähkötyökalua käyttäessäsi.** Voit menettää laitteesi hallinnan, huomiosi suuntautuessa muualle.

2) SÄHKÖTURVALLISUUS

- a) **Sähkötyökalun pistotulpan tulee sopia pistorasiaan. Pistotulppaa ei saa muuttaa millään tavalla. Älä käytä mitään pistorasia-adaptoreita maadoitettujen sähkötyökalujen kanssa.** Alkuperäisessä kunnossa olevat pistotulpat ja sopivat pistorasiat vähentävät

sähköiskun vaaraa.

- b) **Vältä koskettamasta maadoitettuja pintoja, kuten putkia, pattereita, liesiä tai jääkaappeja.** Sähköiskun vaara kasvaa, jos kehosi on maadoitettu.
 - c) **Älä aseta sähkötyökalua alttiiksi sateelle tai kosteudelle.** Veden tunkeutuminen sähkötyökalun sisään kasvattaa sähköiskun riskiä.
 - d) **Älä käytä verkkojohtoa väärin. Älä käytä sitä sähkötyökalun kantamiseen, vetämiseen tai pistotulpan irrottamiseen pistorasiasta. Pidä johto loitolla kuumuudesta, öljystä, terävistä reunoista ja liikkuvista osista.** Vahingoittuneet tai sotkeutuneet johdot kasvattavat sähköiskun vaaraa.
 - e) **Käyttäessäsi sähkötyökalua ulkona, käytä ainoastaan ulkokäyttöön soveltuvaa jatkojohtoa.** Ulkokäyttöön soveltuvan jatkojohdon käyttö pienentää sähköiskun vaaraa.
 - f) **Jos sähkötyökalun käyttö kosteassa ympäristössä ei ole vältettävissä, tulee käyttää maavuotokatkaisijaa.** Maavuotokatkaisijan käyttö vähentää sähköiskun vaaraa.
-
- 3) **HENKILÖTURVALLISUUS**
 - a) **Ole valpas, kiinnitä huomiota työskentelyysi ja noudata tervettä järkeä sähkötyökalua käyttäessäsi. Älä käytä sähkötyökalua, jos olet väsynyt tai huumeiden, alkoholin tahi lääkkeiden vaikutuksen alaisena.** Hetken tarkkaamattomuus sähkötyökalua käytettäessä, saattaa johtaa vakavaan loukkaantumiseen.
 - b) **Käytä suojavarusteita. Käytä aina suojalaseja.** Henkilökohtaisen suojavarustuksen käyttö, kuten pölynaamarin, luistamattomien turvakengien, suojakypärän tai kuulonsuojaimien, riippuen sähkötyökalun lajista ja käyttötavasta, vähentää

loukaantumisriskiä.

- c) **Vältä tahatonta käynnistämistä. Varmista, että sähkötyökalu on poiskytkettynä, ennen kuin liität sen sähköverkkoon ja/tai liität akun, otat sen käteen tai kannat sitä.** Jos kannat sähkötyökalua sormi käynnistyskytkimellä tai kytket sähkötyökalun pistotulpan pistorasiaan, käynnistyskytkimen ollessa käyntiasennossa, altistat itsesi onnettomuuksille.
- d) **Poista kaikki säätötyökalut ja ruuvitaltat, ennen kuin käynnistät sähkötyökalun.** Työkalu tai avain, joka sijaitsee laitteen pyörivässä osassa, saattaa johtaa loukkaantumiseen.
- e) **Älä yliarvioi itseäsi. Huolehdi aina tukevasta seisomaasennosta ja tasapainosta.** Täten voit paremmin hallita sähkötyökalua odottamattomissa tilanteissa.
- f) **Käytä tarkoitukseen soveltuvia vaatteita. Älä käytä löysiä työvaatteita tai koruja. Pidä hiukset ja vaatteet poissa liikkuvien osien ulottuvilta.** Väljät vaatteet, korut ja pitkät hiukset voivat takertua liikkuviin osiin.
- g) **Jos pölynimu- ja keräilylaitteita voidaan asentaa, tulee sinun tarkistaa, että ne on liitetty ja että ne käytetään oikealla tavalla.** Pölynimulaitteiston käyttö vähentää pölyn aiheuttamia vaaroja.
- h) **Työskentele keskittyneesti ja noudata aina turvallisuusmääräyksiä.** etkellinenkin huolimattomuus voi aiheuttaa vakavia vammoja.
- 4) **SÄHKÖTYÖKALUJEN KÄYTTÖ JA HOITO**
- a) **Älä ylikuormita laitetta. Käytä kyseiseen työhön tarkoitettua sähkötyökalua.** Sopivaa sähkötyökalua käyttäen työskentelet paremmin ja varmemmin tehoalueella, jolle sähkötyökalu on tarkoitettu.

- b) **Älä käytä sähkötyökalua, jota ei voida käynnistää ja pysäyttää käynnistyskytkimestä.** Sähkötyökalu, jota ei enää voida käynnistää ja pysäyttää käynnistyskytkimellä, on vaarallinen ja se täytyy korjata.
- c) **Irrota pistotulppa pistorasiasta ja/tai irrota akku (jos irrotettava) sähkötyökalusta, ennen kuin suoritat säätöjä, vaihdat tarvikkeita tai viet sähkötyökalun varastoon.** Nämä turvatoimenpiteet pienentävät sähkötyökalun tahattoman käynnistysriskin.
- d) **Säilytä sähkötyökalut poissa lasten ulottuvilta, kun niitä ei käytetä. Älä anna sellaisten henkilöiden käyttää sähkötyökalua, jotka eivät tunne sitä tai jotka eivät ole lukeneet tätä käyttöohjetta.** Sähkötyökalut ovat vaarallisia, jos niitä käyttävät kokemattomat henkilöt.
- e) **Pidä sähkötyökalut ja tarvikkeet hyvässä kunnossa. Tarkista, että liikkuvat osat toimivat moitteettomasti, eivätkä ole puristuksessa sekä, että siinä ei ole murtuneita tai vahingoittuneita osia, jotka saattaisivat vaikuttaa haitallisesti sähkötyökalun toimintaan. Anna korjauttaa mahdolliset viat ennen käyttöönottoa.** Monen tapaturman syyt löytyvät huonosti huolletuista laitteista.
- f) **Pidä leikkausterät terävinä ja puhtaina.** Huolellisesti hoidetut leikkaustyökalut, joiden leikkausreunat ovat teräviä, eivät tartu helposti kiinni ja niitä on helpompi hallita.
- g) **Käytä sähkötyökaluja, tarvikkeita, vaihtotyökaluja jne. näiden ohjeiden mukaisesti. Ota tällöin huomioon työolosuhteet ja suoritettava toimenpide.** Sähkötyökalun käyttö muuhun kuin sille määrättyyn käyttöön, saattaa johtaa vaarallisiin tilanteisiin.
- h) **Pidä kahvat ja kädensijat kuivina ja puhtaina (öljyttöminä ja rasvattomina).** Jos kahvat ja kädensijat

ovat liukkaita, et pysty yllättävissä tilanteissa ohjaamaan ja hallitsemaan työkalua turvallisesti.

5) AKKUKÄYTTÖISTEN SÄHKÖTYÖKALUJEN KÄYTTÖ JA HOITO

- a) **Lataa akku vain valmistajan määräämässä latauslaitteessa.** Latauslaite, joka soveltuu määrätyn tyyppiselle akulle, saattaa muodostaa tulipalovaaran erilaista akkua ladattaessa.
- b) **Käytä sähkötyökalussa ainoastaan kyseiseen sähkötyökaluun tarkoitettua akkua.** Jonkun muun akun käyttö saattaa johtaa loukkaantumiseen ja tulipaloon.
- c) **Pidä irrallista akkua loitolla metalliesineistä, kuten paperiliittimistä, kolikoista, avaimista, nauloista, ruuveista tai muista pienistä metalliesineistä, jotka voivat oikosulkea akun koskettimet.**
Akkukoskettimien välinen oikosulku saattaa aiheuttaa palovammoja tai johtaa tulipaloon.
- d) **Väärästä käytöstä johtuen saattaa akusta vuotaa nestettä, jota ei tule koskettaa. Jos nestettä vahingossa joutuu iholle, huuhtelee kosketuskohta vedellä. Jos nestettä pääsee silmiin, tarvitaan tämän lisäksi lääkärin apua.** Akusta vuotava neste saattaa aiheuttaa ärsytystä ja palovammoja.
- e) **Älä käytä akkua tai työkalua, joka on vioittunut tai johon on tehty muutoksia.** Jos akut ovat vioittuneet tai niihin on tehty muutoksia, ne voivat toimia ennalta arvaamattomasti ja aiheuttaa tulipalon, räjähdysten tai loukkaantumisvaaran.
- f) **Älä altista akkua tai työkalua tulelle tai äärimmäisille lämpötiloille.** Tulelle tai yli 130°C asteen lämpötilalle altistaminen saattaa aiheuttaa räjähdysten.
- g) **Noudata latausohjeita ja lataa akku tai työkalu ohjeenmukaisen lämpötila-alueen rajoissa.**

Lataaminen virheellisesti tai ohjeiden vastaisessa lämpötilassa saattaa vaurioittaa akkua ja lisätä palovaaraa.

6) HUOLTO

- a) **Anna koulutettujen ammattihenkilöiden korjata sähkötyökalusi ja hyväksy korjauksiin vain alkuperäisiä varaosia.** *Täten varmistat, että sähkötyökalu säilyy turvallisena.*
- b) **Älä missään tapauksessa yritä itse korjata vaurioituneita akkuja.** Akkuja saa korjata vain valmistaja tai valtuutettu huoltopiste

RUUVINVÄÄNTIMEN TURVALLISUUSVAROITUS

1. **Pidä sähkötyökalusta kiinni eristetyistä tartuntapinnoista, kun teet työtä, jossa kiinnike voi osua piilossa oleviin sähköjohtoihin.** Kosketus jännitteeseen johtoon saattaa myös sähkötyökalun metalliosat jännitteiksi ja jajohtaa sähköiskuun.

TYÖKALUN SISÄLLÄ OLEVIEEN AKKUYKSİKÖIDEN TURVAVAROITUKSET







- a) **Älä pura, avaa tai revi yksiköitä.**
- b) **Älä aiheuta oikosulkuja latausnapoihin. Älä säilytä sähkötyökalua huolimattomasti laatikossa, jolloin latausnavat saattavat joutua oikosulkuun toistensa kanssa tai johtavat materiaalit saattavat aiheuttaa oikosulun.** Kun sähkötyökalu ei ole käytössä, pidä se kaukana muista metalliesineistä, kuten paperiliittimistä, kolikoista, avaimista, nauloista, ruuveista tai muista pienistä metalliesineistä, jotka voivat muodostaa yhteyden päätteiden välille.

- c) **Älä altista sähkötyökalua kuumuudelle tai tulelle. Älä säilytä sitä suorassa auringonvalossa.**
- d) **Älä altista sähkötyökalua mekaaniselle iskulle.**
- e) **Jos paristo vuotaa, älä päästä nestettä kosketuksiin ihon tai silmien kanssa. Jos näin käy, huuhtele kosketusalue runsaalla vedellä ja hakeudu lääkärin hoitoon.**
- f) **Hakeudu lääkärin vastaanotolle välittömästi, jos akkukkenno on nielaistu.**
- g) **Pidä sähkötyökalu puhtaana ja kuivana.**
- h) **Pyyhi latausnavat puhtaalla ja kuivalla kankaalla, jos ne ovat likaiset.**
- i) **Sähkötyökalu täytyy ladata ennen käyttöä. Käytä aina oikeaa laturia ja oikeita latausmenetelmiä.**
- j) **Älä pidä sähkötyökalua latauksessa, jos se ei ole käytössä.**
- k) **Pitkän säilytysajan jälkeen voi olla tarpeen ladata sähkötyökalu ja purkaa sen lataus useita kertoja mahdollisimman parhaan suorituskyvyn saavuttamiseksi.**
- l) **Akku antaa parhaan tehon, kun sitä käytetään normaalissa huonelämpötilassa (20 °C ± 5 °C).**
- m) **Kun hävität akkuja, pidä eri sähkökemiallisten järjestelmien akut erossa toisistaan.**
- n) **Lataa vain Worx in määrittelemällä laturilla. Älä käytä mitään muuta kuin laitteen toimitukseen kuuluvaa laturia. Laturi, joka sopii yhteen akkuun voi aiheuttaa tulipalon vaaran, jos sitä käytetään toisenlaisessa akussa.**
- o) **Pidä sähkötyökalu poissa lasten ulottuvilta.**
- p) **Säilytä tuotteen alkuperäiset asiakirjat tulevaa käyttöä varten.**
- q) **Hävitä käytetty akku oikein.**
- r) **Älä sekoita laitteessa eri valmistuksen, kapasiteetin, koon tai tyyppin paristoja.**

- s) **Älä käytä paristoja, joita ei ole suunniteltu tälle laitteelle.**

SYMBOLIT

	Käyttäjän täytyy lukea ohjekirja loukkaantumisvaaran vähentämiseksi
	Varoitus
	Käytä kuulosuojaimia
	Käytä suojalaseja
	Käytä pölysuojainta
	Romutettuja sähkölaitteita ei saa heittää pois talousjätteen mukana. Toimita ne kierrätyspisteeseen. Lisätietoja kierrätyksestä saa paikallisilta viranomaisilta tai jälleenmyyjältä.

 <p>Li-Ion</p>	<p>Litiumioniakku Tämä tuote on merkitty symbolilla, joka liittyy kaikkien akkujen ja akkujen "erilliseen keräämiseen". Sitten se kierrätetään tai poistetaan ympäristövaikutusten vähentämiseksi. Akku saattaa olla haitallista ympäristölle ja ihmisten terveydelle, koska se sisältää haitallisia aineita</p>
	<p>Ei avotulee</p>
	<p>Akkujen sisältö voi joutua veden kiertoon, jos ne hävitetään virheellisesti. Älä hävitä akkuja lajittelemattomana kotitalousjätteenä.</p>
	<p>Käytä suojakäsineitä.</p>
	<p>Älä katso suoraan työkalun pidikkeeseen.</p>
	<p>Älä käytä kaksipäistä poranterää</p>

KONEEN OSAT

1. LED-VALO
2. ETEENPÄIN/TAAKSEPÄIN KÄYTTÖPAINIKE
3. VÄÄNNÖN SÄÄTÖ JA VIRTAPAINIKE
4. 6,35 MM:N KUUSIOISTUKKA
5. VÄÄNNÖN JA TEHON OSOITIN
6. USB-C-LATAUSPORTTI

Kuvissa esitetyt ja selostetut lisävarusteet eivät aina kuulu toimitukseen.

TEKNISET TIEDOT

Tyyppi WX240 WX240.X (2- koneen määitykset, esimerkki Akkuperaruuvinväännin)

	WX240 WX240.X**
Nimellisjännite	4V --- Max*
Akkukapasiteetti	1.5Ah li-ion
Nimellinen kierrosluku	300r /min
Suurin vääntömomenti	2.5Nm
Paino	0.266kg

* Jännite mitattu ilman kuormitusta. Aloitusakkujännite saavuttaa 4 voltin maksimin. Nimellisjännite on 3,6 voltia.

** X = 1-999, A-Z, M1-M9 ovat vain eri asiakkaille, näiden mallien välillä ei ole turvallisuuteen liittyviä muutoksia

Suosittellemme ostamaan lisävarusteita myymälästä, jossa työkalua myydään. Katso lisävarustepaketti. Kaupan henkilökunta voi auttaa ja neuvoa sinua.

MELUPÄÄSTÖT

A-painotettu äänenpaine	$L_{pA} = 60.5 \text{ dB(A)}$
A-painotettu ääniteho	$L_{wA} = 71.5 \text{ dB(A)}$
$K_{pA} \& K_{wA}$	3.0dB(A)
Käytä kuulonsuojaimia.	

TÄRINÄTASOT

EN 62841:n mukaiset kokonaistärinäarvot:

Tärinäpäästö:	$a_h = 0.6 \text{ m/s}^2$
Epävarmuus	$K = 1,5 \text{ m/s}^2$

Ilmoitettu tärinän kokonaisarvo ja ilmoitettu melupäästöarvo on mitattu standarditestausten menetelmien mukaisesti, ja niitä voidaan käyttää verrattaessa työkaluja toisiinsa. Ilmoitettua tärinän kokonaisarvoa ja ilmoitettua melupäästöjen arvoa voidaan myös käyttää alustavaan altistumisen arviointiin

 **VAROITUS:** Sähkötyökalun käytön aikana ilmenevät todelliset tärinä- ja melupäästöt voivat poiketa ilmoitetuista arvoista riippuen siitä, miten työkalua käytetään ja erityisesti sen perusteella,

millaista työkalua käytetään, riippuen seuraavista esimerkeistä ja muista muunnoksista työkalun käyttötavassa:
Miten työkalua käytetään ja mitä materiaaleja leikataan tai porataan.
Onko työkalu hyvässä kunnossa ja hyvin huollettu.
Käytetäänkö työkalussa oikeita lisävarustetia ja ovatko ne tärinäviä ja hyväkuntoisia.
Kahvojen otteen pitävyys, käytetäänkö työkalussa tärinää estäviä lisävarusteita.
Käytetäänkö työkalua asianmukaisesti ja näitä ohjeita noudattaen.

Tämä työkalu saattaa aiheuttaa käsien/käsivarsien tärinäsyndrooman, jos käyttöä ei säädelä riittävästi.



VAROITUS: Altistustason arvioinnissa tulee tarkkuuden vuoksi ottaa huomioon todelliset käyttöolosuhteet, mukaan lukien aika, jona työkalu on kytketty pois päältä ja kun se käy joutokäynnillä. Tämä saattaa vähentää koko työajan yhteenlaskettua altistusaikaa huomattavasti.
Auttaa vähentämään altistumistasi tärinälle ja melulle.
Käytä aina uusia ruuvien poraamiseen tarkoitettuja teriä.
Huolla tätä työkalua ohjeiden mukaisesti ja pidä työkalu hyvin voideltuna (soveltuviissa kohdissa).
Jos tätä työkalua käytetään säännöllisesti, hanki tärinää ja melua estäviä lisävarusteita.
Suunnittele työt siten, että paljon tärinää aiheuttavien töiden suorittaminen jakautuu usealle päivälle.

KÄYTTÖOHJE



Huomautus: Ennen työkalun käyttöä, lue ohjekirja huolellisesti.

Käyttö

Sähkötyökalua voidaan käyttää ruuvien kiinnittämiseen tai irrottamiseen puusta, metallista, muovista ja muista materiaaleista.

Toiminta	Kuva
ENNEN KÄYTTÖÄ	
A) Akun lataus Huomautus: Akku täytyy ladata 5 tuntia ennen ensimmäistä käyttöä, jotta akun kapasiteettia voidaan täysin hyödyntää. B) Lataus Liitä USB-C-kaapeli laturiin ja yhdistä laturi sopivaan pistorasiaan. Latausprosessin aikana vihreä valo vilkkuu. Kun lataus on valmis, kolme vihreää valoa palaa jatkuvasti. Irrota laturi pistorasiasta ja latauskaapeli koneesta. Kone on valmis käytettäväksi. Tärkeä huomautus: Latausprosessin aikana laturi ja rungon pinta tuntevat kuumilta, mikä on normaali ilmiö. Huomaa: USB-C-kaapeli sopii laturille, jonka teho on 5V --- 1000mA	KATSO A
KOKOAMINEN JA SÄÄTÖ	
Teräkasetin asettaminen ja poistaminen	KATSO B

Käyttö eteenpäin taaksepäin	KATSO C,D
Kierron säätö Kolmen vaiheen vääntöä voidaan säätää tarpeen mukaan väännön säätöpainikkeella 3. Koneella on oma väännönsuojaustoimintonsa 1. vaihde: Sopii halkaisijaltaan pienten ruuvien sisään- tai ulosruuvaukseen 3. vaihde: Sopii halkaisijaltaan suurien ruuvien sisään- tai ulosruuvaukseen	KATSO E
TOIMINTA	
Kierron säätö  Säädä ennen jokaista käyttöä sopiva vääntövaihe, muuten se saattaa helposti liukua	KATSO E
Tehon näytön toiminta Paina tehon näytön painiketta 3 ja pidä painettuna yli 3 sekuntia	KATSO F

HUOLTO

Kone ei vaadi voitelua eikä huoltoa. Koneen sisällä ei ole käyttäjän huollettavia osia. Älä käytä vettä tai kemiallisia puhdistusaineita koneen puhdistukseen. Pyyhi puhtaaksi kuivalla liinalla. Säilytä kone kuivassa paikassa.

VIANETSINTÄ

Ongelma	Mahdolliset syyt	Mahdollinen ratkaisu
Akku ei lataudu.	1. USB-kaapeli ei ole liitettyä 2. Ympäröivän ilman lämpötila on liian kuuma tai liian kylmä.	1. Liitä USB-kaapeli uudelleen. Tarkista lampun tila ja varmista, että virta on kytketty 2. Siirrä laturi sopivaan paikkaan, jossa lämpötila on laturille sopiva.
Käytön aikana ruuvinväännin lakkaa toimimasta	Ruuvinvääntimen akku on tyhjä tai vaadittua vääntöä ei saavuteta.	Lataa tai lisää vääntöä

PARISTOKÄYTTÖISET TYÖKALUT

Työvälineen ja akun käytössä ja säilytyksessä ympäröivän lämpötilan tulisi olla välillä 0°C-45°C.

Latausjärjestelmää varten ympäröivän lämpötilan suositellaan olevan latauksen aikana välillä 0°C-40°C.

YMPÄRISTÖN SUOJELU



Romutettuja sähkölaitteita ei saa heittää pois talousjätteen mukana. Toimita ne kierrätyspisteeseen. Lisätietoja kierrätyksestä saa paikallisilta viranomaisilta tai jälleenmyyjältä.

VAATIMUSTENMUKAISUUSVAKUUTUS

Me,
Positec Germany GmbH
Grüner Weg 10, 50825 Cologne, Germany

vakuutamme täten, että tuote
Selostus **Akkuporaruuvinväännin**
Tyyppi **WX240 WX240.X (2- koneen määriykset, esimerkki Akkuporaruuvinväännin)**
Toiminto **Kiristys- ja irrotusruuvit, mutterit**

täyttää seuraavien direktiivien määräykset:
2006/42/EC
2014/30/EU
2011/65/EU&(EU)2015/863

Yhdenmukaiset standardit,
EN 62841-1
EN 62841-2-2
EN 55014-1
EN 55014-2

Henkilö valtuutettu kääntämään teknisen tiedoston,
Nimi Marcel Filz
Osoite Positec Germany GmbH
Grüner Weg 10, 50825 Cologne, Germany



2020/02/18

Allen Ding

Apulais Pääinsinööri, testaus ja sertifiointi

Positec Technology (China) Co., Ltd

18, Dongwang Road, Suzhou Industrial

Park, Jiangsu 215123, P. R. China

OPPRINNELIGE INSTRUKSJONENE PRODUKTSIKKERHET GENERELLE ADVARSLER FOR ELEKTROVERKTØY



ADVARSEL Les alle sikkerhetsanvisningene, instruksjonene, illustrasjonene og spesifikasjonene som følger med dette elektroverktøyet. Manglende overholdelse av anvisningene nedenfor kan medføre elektrisk støt, brann og/eller alvorlige personskader.

Ta godt vare på alle advarslene og informasjonene.

Det nedenstående anvendte uttrykket "elektroverktøy" gjelder for strømdrevne (med ledning) og batteridrevne elektroverktøy (uten ledning).

1) SIKKERHET PÅ ARBEIDSPLASSEN

- a) **Hold arbeidsområdet rent og ryddig.** Rotete arbeidsområder eller arbeidsområder uten lys kan føre til ulykker.
- b) **Ikke arbeid med elektroverktøyet i eksplosjonsutsatte omgivelser – der det befinner seg brennbare væsker, gass eller støv.** Elektroverktøy lager gnister som kan antenne støv eller damper.
- c) **Hold barn og andre personer unna når elektroverktøyet brukes.** Hvis du blir forstyrret under arbeidet, kan du miste kontrollen over elektroverktøyet.

2) ELEKTRISK SIKKERHET

- a) **Støpselet til elektroverktøyet må passe inn i stikkontakten. Støpselet må ikke forandres på noen som helst måte. Ikke bruk adapterstøpsler sammen med jordede maskiner.** Bruk av støpsler som ikke er forandret på og passende stikkontakter reduserer risikoen

for elektriske støt.

- b) **Unngå kroppskontakt med jordede overflater slik som rør, ovner, komfyrer og kjøleskap.** Det er større fare ved elektriske støt hvis kroppen din er jordet.
 - c) **Hold elektroverktøyet unna regn eller fuktighet.** Dersom det kommer vann i et elektroverktøy, øker risikoen for elektriske støt.
 - d) **Ikke bruk ledningen til andre formål, f.eks. til å bære elektroverktøyet, henge den opp eller trekke den ut av stikkontakten. Hold ledningen unna varme, olje, skarpe kanter eller maskindeler som beveger seg.** Med skadede eller opphopede ledninger øker risikoen for elektriske støt.
 - e) **Når du arbeider utendørs med et elektroverktøy, må du kun bruke en skjøteledning som er godkjent til utendørs bruk.** Når du bruker en skjøteledning som er egnet for utendørs bruk, reduseres risikoen for elektriske støt.
 - f) **Hvis det ikke kan unngås å bruke elektroverktøyet i fuktige omgivelser, må du bruke en jordfeilbryter.** Bruk av en jordfeilbryter reduserer risikoen for elektriske støt.
- ### 3) PERSONSIKKERHET
- a) **Vær oppmerksom, pass på hva du gjør, gå fornuftig frem når du arbeider med et elektroverktøy. Ikke bruk elektroverktøyet når du er trett eller er påvirket av narkotika, alkohol eller medikamenter.** Et øyeblikks uoppmerksomhet ved bruk av elektroverktøyet kan føre til alvorlige skader.
 - b) **Bruk personlig verneutstyr og husk alltid å bruke vernebriller.** Bruk av personlig sikkerhetsutstyr som støvmaske, sklifaste arbeidssko, hjelm eller hørselvern-avhengig av type og bruk av elektroverktøyet –reduserer

risikoen for skader.

- c) **Unngå å starte verktøyet ved en feiltagelse. Forviss deg om at elektroverktøyet er slått av før du kobler det til strømmen og/eller batteriet, løfter det opp eller bærer det.** Hvis du holder fingeren på bryteren når du bærer elektroverktøyet eller kobler elektroverktøyet til strømmen i innkoblet tilstand, kan dette føre til uhell.
- d) **Fjern innstillingsverktøy eller skrunøkler før du slår på elektroverktøyet.** Et verktøy eller en nøkkel som befinner seg i en roterende maskindel, kan føre til skader.
- e) **Ikke overvurder deg selv. Sørg for å stå stødig og i balanse.** Dermed kan du kontrollere elektroverktøyet bedre i uventede situasjoner.
- f) **Bruk alltid egnede klær. Ikke bruk vide klær eller smykker. Hold hår og klær unna deler som beveger seg.** Løstsittende tøy, smykker eller langt hår kan komme inn i deler som beveger seg.
- g) **Hvis det kan monteres støvavsug- og oppsamlingsinnretninger, må du forvise deg om at disse er tilkoblet og brukes på korrekt måte.** Bruk av et støvavsug reduserer farer på grunn av støv.
- h) **Selv når du er blitt vant til verktøyet, må du ikke bli sløv og ignorere sikkerhetsreglene for verktøyet.** En uforsiktig handling kan forårsake alvorlig personskade i løpet av et brøkdels sekund.

4) AKTSOM HÅNDTERING OG BRUK AV ELEKTROVERKTØY

- a) **Ikke overbelast elektroverktøyet. Bruk et elektroverktøy som er beregnet til den type arbeid du vil utføre.** Med et passende elektroverktøy arbeider du bedre og sikrere i det angitte effektområdet.
- b) **Ikke bruk elektroverktøy med defekt på-/avbryter.** Et elektroverktøy som ikke lenger kan slås av eller på, er

farlig og må repareres.

- c) **Trekk støpselet ut av stikkkontakten og/eller fjern batteriet (hvis demonterbart) før du utfører innstillinger på elektroverktøyet, skifter tilbehørsdeler eller legger elektroverktøyet bort.** Disse tiltakene forhindrer en utilsiktet startung av elektroverktøyet.
 - d) **Elektroverktøy som ikke er i bruk må oppbevares utilgjengelig for barn. Ikke la elektroverktøyet brukes av personer som ikke er fortrolig med dette eller ikke har lest disse anvisningene.** Elektroverktøy er farlige når de brukes av uerfarne personer.
 - e) **Vær nøye med vedlikeholdet av elektroverktøyet og tilbehøret. Kontroller om bevegelige maskindeler fungerer feilfritt og ikke klemmes fast, og om deler er brukket eller skadet, slik at dette innvirker på elektroverktøyets funksjon. La skadede deler repareres før elektroverktøyet brukes.** Dårlig vedlikeholdte elektroverktøy er årsaken til mange uhell.
 - f) **Hold skjæreverktøyene skarpe og rene.** Godt stelte skjæreverktøy med skarpe skjær setter seg ikke så ofte fast og er lettere å føre.
 - g) **Bruk elektroverktøy, tilbehør, verktøy osv. i henhold til disse anvisningene. Ta hensyn til arbeidsforholdene og arbeidet som skal utføres.** Bruk av elektroverktøy til andre formål enn det som er angitt kan føre til farlige situasjoner.
 - h) **Hold håndtak og gripeflater tørre, rene og uten olje eller fett.** Glatte håndtak og gripeflater hindrer sikker håndtering og styring av verktøyet i uventede situasjoner.
- #### **5) AKTSOM HÅNDTERING OG BRUK AV BATTERIDREVNE VERKTØY**

- a) **Lad batteriet kun opp i ladeapparater som er anbefalt av produsenten.** Det oppstår brannfare hvis et ladeapparat som er egnet til en bestemt type batterier, brukes med andre batterier.
- b) **Bruk derfor kun riktig type batterier for elektroverktøyene.** Bruk av andre batterier kan medføre skader og brannfare.
- c) **Hold batteriet som ikke er i bruk unna binders, mynter, nøkler, spikre, skruer eller andre mindre metallgjenstander, som kan lage en forbindelse mellom kontaktene.** En kortslutning mellom batterikontaktene kan føre til forbrenninger eller brann.
- d) **Ved gal bruk kan det lekke væske ut av batteriet. Unngå kontakt med denne væsken. Ved tilfeldig kontakt må det skylles med vann. Hvis det kommer væske i øynene, må du i tillegg oppsøke en lege.** Batterivæske som renner ut kan føre til irritasjoner på huden eller forbrenninger.
- e) **Ikke bruk batteriet eller verktøyet hvis det er skadet eller modifisert.** Ødelagte eller modifiserte batterier kan oppføre seg uforutsigbart, noe som kan føre til brann, eksplosjon eller fare for personskade.
- f) **Ikke utsett batteriet eller verktøyet for åpen ild eller for høye temperaturer.** Eksposering for ild eller temperaturer over 130°C kan forårsake eksplosjon.
- g) **Følg alle ladeinstrukser, og ikke lad batteriet eller verktøyet utenfor temperaturområdet som er spesifisert i bruksanvisningen.** Feil lading eller lading ved temperaturområdet, kan skade batteriet og øke brannfaren.
- 6) **Service**
- a) **Maskinen din skal alltid kun repareres av kvalifisert fagpersonale og kun med originale reservedeler.**

Slik opprettholdes elektroverktøyet sikkerhet.

- b) **Ikke utfør service på ødelagte batterier.** Service på batterier skal alltid utføres av produsenten eller godkjente forhandlere.

SIKKERHETSADVARSEL FOR SKRUTREKKER

1. **Hold det motordrevne verktøyet i isolerte overflater når det er fare for at festeskruen kan komme i kontakt med skjulte ledninger.** Kontakt med en "levende" ledninger vil utsette metalldele til verktøyet og operatøren for støt.









SIKKERHETSADVARSLER FOR BATTERICELLER I VERKTØYET

- a) **Ikke demonter, åpne eller riv opp celle.**
- b) **Ladeterminalen må ikke kortsluttes. Ikke lagre det elektriske verktøyet tilfeldig i en eske eller skuffe hvor ladeterminalene kan kortslutte hverandre eller blir kortsluttet av ledende materialer.** Når det elektriske verktøyet ikke er bruk, skal den holdes adskilt fra andre metallgjenstander som binders, mynter, nøkler, spiker, skruer eller andre små metallobjekter.
- c) **Ikke utsett det elektriske verktøyet for varme eller ild. Unngå oppbevaring i direkte sollys.**
- d) **Ikke utsett det elektriske verktøyet for mekanisk støt.**
- e) **Hvis du opplever cellelekkasje, ikke la væsken komme i kontakt med huden eller øynene. Dersom kontakt har oppstått, vask området med rikelige mengder vann og oppsøk medisinsk hjelp.**
- f) **Søk medisinsk hjelp umiddelbart hvis en celle har blitt svelget.**

- g) Hold det elektriske verktøyet rent og tørt.**
- h) Tørk ladeterminalene med en ren tørr klut hvis de blir skitne.**
- i) Elektriske verktøy må lades før bruk. Bruk denne instruksjonen og korrekt ladeprosedyre.**
- j) Ikke la det elektriske verktøyet stå til lading når det ikke er i bruk.**
- k) Etter lengre lagringsperioder kan det være nødvendig å lade og utlade det elektriske verktøyet flere ganger for å oppnå maksimal ytelse.**
- l) Batteri gir best ytelse når den oppbevares i normal romtemperatur (20 °C ± 5 °C).**
- m) Når cellene kastes må celler av forskjellige elektrokjemiske systemer holdes adskilt fra hverandre.**
- n) Bruk kun batterilader spesifisert av Worx.** Bruk ikke andre ladere enn de som er levert for bruk med utstyret. En type lader som er egnet for en type batteri kan skape brannfare hvis den brukes med en annen type batterier..
- o) Hold elektriske verktøy utenfor barns rekkevidde.**
- p) Ta vare på den originale bruksanvisningen for fremtidig bruk.**
- q) Kvitt deg med produktet på forsvarlig måte.**
- r) Ikke bland batterier av forskjellig produksjon, kapasitet, størrelse eller type i enheten.**
- s) Ikke bruk batterier som ikke er designet for denne enheten.**

SYMBOLER

	For å redusere risikoen for personskade, må brukeren lese instruksjonsveiledningen
---	--

	Advarsel
	Bruk hørselsvern
	Bruk vernebriller
	Bruk støvmaske
	Avfall etter elektriske produkter må ikke legges sammen med husholdningsavfall. Vennligst resirkuler avfallet der dette finnes. Undersøk hos de lokale myndighetene eller en detaljist for resirkuleringsråd.
  Li-Ion	Litiumionbatteri Som er merket med symbolene knyttet til "separat samling" av alle batteripakker og batteripakker. Det blir deretter resirkulert eller fjernet for å redusere miljøbelastningen. Batteripakken kan være skadelig for miljøet og menneskers helse fordi det inneholder skadelige stoffer
	Ikke brenn



Batterier kan ende opp i vann hvis de ikke kastes på riktig måte, som kan være farlig for økosystemet. Ikke kast brukte batterier som usortert husholdningsavfall.



Bruk vernehansker

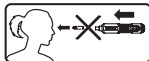

Ikke stirr rett inn i verktøyholderen..



Ikke bruk dobbel endebits

APPARATELEMENTER

- 1. LED-LYS**
- 2. KNAPP FOR FØRØVER / REVERS DRIFT**
- 3. KNAPP FOR MOMENTKONTROLL OG STRØM**
- 4. 6,35 MM HEX SPINDEL**
- 5. MOMENT- OG STRØMINDIKATOR**
- 6. USB-C LADEPORT**

Illustrert eller beskrevet tilbehør inngår delvis ikke i leveransen.

TEKNISKE DATA

Type WX240 WX240.X (**2-** betegner maskin, angir **Akku-bor skrutrekker**)

	WX240 WX240.X**
Merkespenning	4V Max*
Batterikapasitet	1.5Ah Li-ion
Nominelt turtall	300r /min
Maks moment	2.5Nm
Maskinvekt	0.266kg

* Spenning målt uten belastning. Batterispenningen er 4 V til å begynne med. Nominell spenning er 3,6 V.

** X = 1-999, A-Z, M1-M9 er kun for forskjellige kunder, det er ingen sikkerhetsrelaterte endringer mellom disse modellene

Vi anbefaler at du kjøper tilbehør fra butikken der verktøyet selges. Se tilbehørspakken for mer informasjon. Butikkpersonalet kan hjelpe og gi deg råd.

STØYINFORMASJON

Belastning lydtrykk	$L_{pA} = 60.5 \text{ dB(A)}$
Belastning lydeffekt	$L_{wA} = 71.5 \text{ dB(A)}$
$K_{pA} \& K_{wA}$	3.0dB(A)
Bruk hørselsvern	

VIBRASJONSINFORMASJON

Totale vibrasjonsverdier satt i henhold til EN 62841:

Vibrasjonutsendingsverdi	$a_h = 0.6\text{m/s}^2$
Usikkerhet	$K = 1,5\text{m/s}^2$

Den oppgitte totale vibrasjonsverdien og den oppgitte støyutslippsverdien er målt i henhold til en standard testmetode og kan brukes for sammenligning av et verktøy med et annet.

Den oppgitte totale vibrasjonsverdien og den oppgitte støyutslippsverdien kan også brukes i en innledende eksponeringsvurdering.



ADVARSEL: Vibrasjons- og støynivå under faktisk bruk av verktøyet kan avvike fra oppgitt verdi, avhengig av hvordan verktøyet brukes og hvilken type materiale det brukes på, se følgende eksempler og andre variasjoner for bruk av verktøyet:

Hvordan verktøyet brukes og hvilke materialer som kappes eller bores.

Verktøyet er i god stand og godt vedlikeholdt.

Bruk av riktig tilbehør for verktøyet, og sørg for at det er skarpt og i god stand.

Hvor stramt grepet på håndtakene er, og om det brukes antivibrasjonstilbehør.

Og at verktøyet blir brukt til det formålet det er tilsiktet i henhold til designet og disse instruksjonene.

Dette verktøyet kan forårsake hånd-arm vibrasjonssyndrom, hvis det ikke brukes riktig.



ADVARSEL: For å være nøyaktig, bør også et overslag over eksponeringsnivå under faktiske bruksforhold også tas med i betraktning i alle deler av

driftssyklusen, slik som når verktøyet er skrudd av og når det går på tomgang, men ikke faktisk gjør jobben. Dette kan redusere eksponeringsnivået betraktelig over hele arbeidsperioden.

Minimere eksponeringsrisiko for vibrasjon og støy.

Alltid bruk nye skrutekkerbits.

Vedlikehold verktøyet i henhold til disse instruksjonene og sørg for at det er godt smurt (der det er hensiktsmessig).

Investert i tilbehør for demping av vibrasjon og støy hvis verktøyet skal brukes regelmessig.

Planlegg arbeidstidplanen din slik at du sprer bruk av høyvibrasjonsverktøy utover flere dager.

BRUKSVEILEDNING



Merk: Les nøye gjennom instruksjonsboka før du bruker verktøyet.

Bruk

Det elektriske verktøyet kan brukes til å feste eller fjerne skruer på tre, metall, plastikk og andre materialer.

Handling

FIGURE

FØR BRUK

<p>A) Lading av batteriet Merk: Før innledende bruk må batteriet lades i 5 timer for å fullt utnytte batterikapasiteten.</p> <p>B) Lader Koble USB-C-kabelen til laderen, og plugg laderen i den passende kontakten. Under ladeprosessen vil den grønne lampen blinke; etter at oppladingen er utført, vil tre celler av det grønne lyset alltid være på. Kople fra laderen og kople ladekabelen fra maskinen. Maskinen er klar til å brukes. Viktig merknad: Under ladeprosessen vil laderen og overflatestrukturen føles varm, noe som er normalt.</p> <p>Merk: USB-C-kabelen passer laderen, som har et output på 5V $\overline{\text{---}}$ 1000mA</p>	Se A
MONTERING OG JUSTERING	
Sette inn og fjerne bitinnsatsen	Se B
Knapp for forover / revers drift	Se C,D

<p>Torsjonsjustering Momentet til tre gir kan justeres i henhold til kravet ved å bruke knappen for justering av moment 3. Maskinen har sin egen beskyttelsesfunksjon for moment, 1. gir: Egnet for å skru inn eller ut skruer med liten diameter 3. gir: Egnet for å skru inn eller ut skruer med stor diameter</p>	Se E
DRIFT	
<p>Momentjustering  Før hver bruk, vennligst juster til det passende momentgiret, ellers kan det lett glippe</p>	Se E
<p>Drift av strømskjerm Trykk og hold på strømskjermknappen 3 i mer enn 3 sekunder</p>	Se F

VEDLIKEHOLD

Det elektriske verktøyet trenger ikke ytterligere smøring eller vedlikehold. Det er ingen brukernyttige deler i det elektriske verktøyet. Bruk aldri vann eller kjemiske rensmidler for å rense verktøyet. Tørk av med en tørr klut. Du må alltid lagre verktøyet på en tørr plass.

FEILSØKING

Problem	Mulige årsaker	Mulig løsning
Batteriet lader ikke	1. USB-kabel ikke plagget inn 2. Omgivelsestemperatur for varm eller for kald	1. Plugg inn USB-kabelen på nytt, og sjekk statusen til lampen og sjekk om strømmen er tilkoblet 2. Flytt lader til et passende sted hvor temperaturen er passende for laderen.
Under drift slutter skrutrekkeren å virke	Skrutrekkerens batteri er dødt, eller momentet kan ikke nå	Lad eller øk moment

FOR BATTERIVERKTØY

Omgivelsestemperatur for bruk og oppbevaring av verktøy og batteri er 0°C-45°C.
Anbefalt omgivelsestemperatur for ladesystemet under lading er 0°C-40°C.

MILJØVERNILTAK



Avfall fra elektriske produkter må ikke legges sammen med husholdningsavfall. Vennligst resirkuler avfallet der miljøstasjon finnes. Undersøk hos de lokale myndighetene eller en detaljist for resirkuleringsråd.

SAMSVARERKLÆRING

Vi,
Positec Germany GmbH
Grüner Weg 10, 50825 Cologne, Germany

Erklærer at produktet,
Beskrivelse **Akku skrutrekker**
Type **WX240 WX240.X (2- betegner maskin, angir Akku skrutrekker)**
Funksjon **Stramme og løsne skruer, muttere**

Samsvarer med følgende direktiver,
2006/42/EC
2014/30/EU
2011/65/EU&(EU)2015/863

Standardene samsvarer med
EN 62841-1
EN 62841-2-2
EN 55014-1
EN 55014-2

Personen som er autorisert til å utarbeide den tekniske filen,

Navn Marcel Filz
Adresse Positec Germany GmbH
Grüner Weg 10, 50825 Cologne, Germany



2020/02/18

Allen Ding

Visesjefsingeniør, Testing og Sertifisering

Positec Technology (China) Co., Ltd

18, Dongwang Road, Suzhou Industrial

Park, Jiangsu 215123, P. R. China

BRUKSANVISNING I ORIGINAL PRODUKTSÄKERHET GENERELLA SÄKERHETSVARNINGAR FÖR ELVERKTYG



Varning: Läs alla säkerhetsföreskrifter, instruktioner, illustrationer och specifikationer som följer med detta elverktyg. Underlåtelse att följa instruktionerna nedan kan leda till elstöt, brand och/eller allvarlig skada.

Spara alla varningar och instruktioner för framtida bruk.

Termene "strömförande verktyg" i alla varningsmeddelande nedan avser ditt (sladdverktyg) strömförande verktyg eller batteridrivna (sladdlösa) strömförande verktyg.

1) ARBETSOMRÅDET

- a) **Håll arbetsområdet rent och väl upplyst. Skräpiga och mörka områden är skaderisker.**
- b) **Använd inte strömförande verktyg i explosiva miljöer, som nära brandfarliga vätskor, gaser eller damm.** Strömförande verktyg skapar gnistor som kan antända damm eller ångor.
- c) **Håll barn och åskådare borta när du använder ett strömförande verktyg.** Distractioner kan göra att du förlorar kontrollen.

2) ELSÄKERHET

- a) **Stickkontaktarna till verktyget måste matcha eluttaget. Modifiera inte stickkontakten på något sätt. Använd inte adapterkontakter i samband med jordade strömförande verktyg.** Omodifierade stickkontakter och matchande eluttag minskar risken för elstöt.
- b) **Undvik kroppskontakt med jordade ytor som rör,**

element, spisar och kylskåp. Det finns en större risk för elstöt om din kropp är jordad.

- c) **Exponera inte strömförande verktyg för regn eller fuktiga förhållanden.** Kommer det in vatten i ett strömförande verktyg ökar det risken för elstöt. Bära, dra eller dra ut stickkontakten för det
- d) **Missbruka inte sladden. Använd aldrig sladden för att strömförande verktyget. Håll sladden borta från hetta, olja, skarpa kanter eller rörliga delar.** Skadade eller tilltrasslade sladdar ökar risken för elstöt.
- e) **När du använder ett strömförande verktyg utomhus använder du en förlängningsladd som lämpar sig för utomhus bruk.** Använder du en sladd för utomhus bruk reducerar du risken för elstöt.
- f) **Om det inte går att undvika att driva ett elverktyg i en fuktig lokal, använd då en restströmsskyddad (RCD) strömtillförselanordning.** Användning av en RCD minskar risken för elektriska stöt.

3) PERSONLIG SÄKERHET

- a) **Var uppmärksam, håll ögonen på vad du gör och använd sunt förnuft när du använder ett strömförande verktyg. Använd inte ett strömförande verktyg när du är trött eller påverkad av droger, alkohol eller läkemedel.** En kort stund av ouppmärksamhet med strömförande verktyg kan resultera i allvarliga personskador.
- b) **Använd säker utrustning. Använd alltid skyddsglasögon.** Säkerhetsutrustning som munskydd, halkfria skor, skyddshjälm eller hörselskydd som används när det behövs kommer att reducera personskador.
- c) **Förhindra ofrivillig start. Se till att kontakten är i off-läge innan du ansluter till strömkälla och/eller batterienhet, tar upp eller bär med dig verktyget.**

Bär du strömförande verktyg med fingret på kontakten eller sätter i stickkontakten i elluttaget när kontakten är i PÅ-läge utgör det en skaderisk.

- d) **Ta bort alla skiftnycklar eller skruvnycklar innan du sätter på det strömförande verktyget.** En skift - eller skruvnyckel som lämnas kvar på en roterande del på ett strömförande verktyg kan orsaka personsador.
- e) **Sträck dig inte för långt. Bibehåll alltid fotfästet och balansen.** Detta gör att du kan kontrollera verktyget bättre i oväntade situationer.
- f) **Klä dig rätt. Använd inte löst sittande kläder eller smycken.** Håll ditt hår och dina kläder borta från rörliga delar. Lösa kläder, smycket eller långt hår kan snärjas in i rörliga delar.
- g) **Om det på enheterna finns anslutning för dammsug och dammuppsamling ser du till att de är anslutna och används korrekt.** Använder du dessa anordningar reducerar det dammrelaterade faror.
- h) **Låt inte förtrogenhet, tack vare frekvent användning av verktyget, lura dig att känna dig för trygg med det och därmed ignorera säkerhetsföreskrifterna.** *En vårdslös handling kan orsaka allvarlig skada inom loppet av en sekund.*

4) ANVÄNDNING OCH UNDERHÅLL AV STRÖMFÖRANDE VERKTYG

- a) **Forcera inte det strömförande verktyget. Använd korrekt verktyg för arbetet.** Det korrekta verktyget kommer att göra jobbet bättre och säkrare med den hastighet den tillverkats för.
- b) **Använd inte verktyget om kontakten inte sätter på eller stänger av det.** Alla strömförande verktyg som inte kan kontrolleras med kontakten är farliga och måste repareras.

- c) **Koppla bort kontakten från strömkällan och/ eller ta bort batterierna, om de är löstagbara, från elverktyget, innan du utför några justeringar, ändrar i tillbehören eller magasinerar elverktygen.** Sådana förebyggande säkerhetsåtgärder reducerar risken för att du startar verktyget oavsiktligt.
 - d) **Förvara verktyget som inte används utom räckhåll för barn och låt inte någon person använda verktyget som inte känner till verktyget eller dessa anvisningar.** Strömförande verktyg är farliga i händerna på utbildade användare.
 - e) **Håll koll på elverktyget och tillbehören. Kontrollera inriktningen eller fästet för rörliga delar, defekta delar och alla andra saker som kan påverka användningen av elverktyget. Om den skadats måste elverktyget repareras före användning.** Många olyckor orsakas av felaktigt underhållna elverktyg.
 - f) **Håll sågverktyget skarpa och rena.** Korrekt underhållna skärverktyg med skarpa egg kommer inte att köra fast lika ofta och är enklare att kontrollera.
 - g) **Använd elverktyget, tillbehören och verktygsbitsen etc. i enlighet med dessa anvisningar och på det sätt som avsetts för varje typ av elverktyg. Ha också i åtanke arbetsförhållandena och arbetet som skall utföras.** Använder du elverktyg för åtgärder som skiljer sig det avsedda arbetet kan det resultera i riskfyllda situationer.
 - h) **Håll handtag och greppytor torra, rena och fria från olja och fett.** *Hala handtag och greppytor ger inte säker hantering och kontroll över verktyget i oväntade situationer.*
- #### 5) ANVÄNDNING OCH SKÖTSEL AV SLADDLÖSA VERKTYG

- a) **Ladda bara med den laddare som tillverkaren anger.** En laddare som passar en typ av batteripaket kan medföra en risk för brand när den används till ett annat batteripaket.
- b) **Använd elverktyg bara tillsammans med det särskilt konstruerade batteripaketet.** Användning av andra batteripaket kan medföra en risk för personskador och brand.
- c) **När batteripaketet inte används ska det hållas borta från metallföremål som gem, mynt, nycklar, skruvar och andra små metallföremål som kan skapa kontakt mellan batteripaketets poler och kortsluta det.** En kortslutning kan orsaka brännskador och brand.
- d) **Under olyckliga omständigheter kan vätska komma ur batteriet. Undvik kontakt. Om den kommer i kontakt med huden, skölj med vatten. Om den kommer i kontakt med ögonen, skölj rikligt med vatten och sök läkarhjälp. Vätska som kommer ut ur batteriet kan orsaka irritation eller brännskador.**
- e) **Använd inte ett batteripack eller verktyg som skadats eller modifierats.** Skadade eller modifierade batterier kan uppvisa förväntade beteende som kan leda till brand, explosion eller skada.
- f) **Utsätt inte batteripack eller verktyg för eld eller höga temperaturer.** Eld eller temperaturer som överstiger 130°C kan orsaka explosioner.
- g) **Följ alla laddningsinstruktioner och ladda inte batteripacket eller verktyget utanför temperaturintervallen som anges i instruktionerna.** Felaktig laddning eller laddning i temperaturer utanför det angivna temperaturintervallen kan skada batteriet eller öka brandrisken.

6) UNDERHÅLL

- a) **Låt ditt elverktyg underhållas av en kvalificerad reparatör som bara använder äkta reservdelar.** Det kommer att garanteras att elverktygets säkerhet bibehålls.
- b) **Försök aldrig reparera skadade batteripack.** Batteripack får endast underhållas av tillverkaren eller behöriga servicetekniker.

SÄKERHETSVARNING FÖR SKRUVDRAGARE

- 1. **Håll elverktyget i de isolerade greppytorna när du genomför en manöver där fästnanordningen kan komma i kontakt med dolda elledningar. Fästnanordningar som kommer i kontakt med en strömförande ledning kan innebära att också exponerade metalldelar av verktyget blir strömledande vilket kan ge användaren en elchock.**









103





SÄKERHETSVARNINGAR FÖR BATTERICELLER INUTI VERKTYGET

- a) **Plocka inte isär, öppna eller sära på cellerna.**
- b) **Kortslut inte laddningsterminalen. Förvara inte elverktyget på ett slarvigt sätt i t.ex. en låda eller byrålåda där laddningsterminalerna kan kortsluta varandra eller kortslutas av ledande material.** När elverktyget inte används, håll det borta från metallobjekt, såsom pappersgem, pengar, nycklar, naglar, skruvar eller andra små metallobjekt som kan leda ström från en terminal till en annan.
- c) **Utsätt inte verktyget för hetta eller eld. Undvik förvaring i direkt solljus.**
- d) **Utsätt inte verktyget för mekanisk chock.**

- e) Om batteriet läcker, låt inte vätskan komma i kontakt med hud eller ögon. Om så ändå skulle hända, skölj med mycket vatten och sök läkarhjälp.
- f) Sök omedelbar läkarhjälp om någon har svält en battericell.
- g) Håll verktyget rent och torrt.
- h) Torka laddningsterminalerna med en ren och torr trasa om de blivit smutsiga.
- i) Elverktyget måste laddas innan användning. Använd den här bruksanvisningen för att ladda batteriet korrekt.
- j) Låt inte verktyget stå på laddning när du inte använder det.
- k) Efter längre perioder av inaktivitet kan verktyget behöva laddas och laddas ur flera gånger för att uppnå maximal prestanda.
- l) Batterier fungerar bäst när de används vid normal rumstemperatur (20 °C ± 5 °C).
- m) När du kasserar battericell, se till att hålla battericell med olika elektrokemiska system ifrån varandra.
- n) Ladda endast med laddare av varumärket Worx. Använd ingen annan laddare än den som specifikt ska användas med det här batteriet. *En laddare som passar för en viss typ av batteri kan förorsaka brandrisk vid användning tillsammans med ett annat batteri.*
- o) Håll verktyget utom räckhåll för barn.
- p) Behåll den ursprungliga bruksanvisningen för framtida användning.
- q) Kassera batteriet på rätt sätt.
- r) Blanda inte celler från olika tillverkning, kapacitet, storlek eller typ inom en enhet.
- s) Använd inte batterier som inte är avsedda för den här enheten.

SYMBOLER

	För att minska risken för skador måste användaren läsa bruksanvisningen
	Varning
	Använd hörselskydd
	Använd skyddsglasögon
	Använd skyddsmask
	Uttjänade elektriska produkter får inte kasseras som hushållsavfall. Återanvänd där det finns anläggningar för det. Kontakta dina lokala myndigheter eller återförsäljare för återvinningsråd.
 Li-Ion 	Li-Ion-batteri Denna product har märkts med en symbol för sopsortering för alla batterisatser. De kommer då att återvinnas och plockas isär för att minska påverkan på miljön. Batterisatser kan vara skadliga för miljön och för människors hälsa då de innehåller farliga substanser.

	Bränn inte
	Batterierna kan komma in i vattnets kretslopp om de inte kasseras korrekt och detta kan vara skadligt för EKO-systemet. Kasta inte batterier i de vanliga osorterade hushållssoporna.
	Använd skyddshandskar
	Titta inte rakt in i bithylsan
	Använd inte bit med dubbla ändar

LADDARENS KOMPONENTER

- LED-LAMPA**
- KNAPP FÖR ROTATIONSRIKTNING**
- VRIDMOMENTKONTROLL OCH STRÖMBRYTARE**
- 6,35 MM INSEXCHUCK**
- VRIDMOMENTS- OCH STRÖMINDIKATOR**

6. USB-C LADDNINGSPORT

Avbildat eller beskrivet tillbehör ingår delvis inte i leveransomfånget.

TEKNISK INFORMATION

Typ WX240 WX240.X (**2-- maskinbeteckning, representativ för sladdlös skruvdragare**)

	WX240 WX240.X**
Spänning	4V  Max*
Batterikapacitet	1.5Ah li-ion
Märk Varvtal	300r /min
Max moment	2.5Nm
Maskinens vikt	0.266kg

* Spänning uppmätt utan belastning. Initial batterispänning är max. 4 V. Nominell spänning är 3.6 V.
 ** X = 1-999, A-Z, M1-M9 är endast för olika kunder, det finns inga säkerhetsrelaterade förändringar mellan dessa modeller.

Vi rekommenderar att du köper tillbehör från butiken där verktygen säljs. Se tillbehörspaketet för mer information. Butikspersonal kan hjälpa dig och ge dig råd.

BULLERINFORMATION

Uppmätt ljudtryck	$L_{pA} = 60.5 \text{ dB(A)}$
Uppmätt ljudstyrka	$L_{wA} = 71.5 \text{ dB(A)}$

K_{pA} & K_{wA}	3.0dB(A)
Använd hörselskydd.	

VIBRATIONSFÖRHÅLLANDEN

Vibrationernas totalvärden (triax vektorsumma) är fastställda enligt EN 62841:

Vibrationsutsändningsvärde	$a_h = 0.6\text{m/s}^2$
Osäkerhet	$K = 1,5\text{m/s}^2$

Det angivna totala vibrationsvärdet och det angivna bullervärdet har uppmätts i enlighet med en standardtestmetod och kan användas för att jämföra ett verktyg med ett annat.

Det angivna totala vibrationsvärdet och det angivna bullervärdet kan också användas i en preliminär exponeringsbedömning.

! VARNING: Vibrationer och buller vid användning av elverktyget kan skilja sig från det angivna värdet beroende på vilket sätt verktyget används på, särskilt vilken typ av arbetsstycke som bearbetas beroende på följande exempel och andra varianter på hur verktyget används:

Hur verktyget används och materialet som skärs eller borras.

Verktyget är i bra skick och bra underhållet.

Användning av korrekt tillbehör för verktyget och säkerställ att de är skarpa och i bra skick.

Åtdragningsgraden av greppet på handtagen och om några antivibrations- och bullertillbehör används.

Och att verktyget används såsom avsett enligt dess konstruktion och dessa instruktioner.

Detta verktyg kan orsaka hand-arm vibrationssyndrom om det används på felaktigt sätt.



! VARNING: För att vara korrekt bör en beräkning av exponeringsnivån under verkliga förhållanden vid användning också tas med för alla delar av hanteringscykeln såsom tiden när verktyget är avstängt och när det körs på tomgång utan att utföra något arbete. Detta kan betydligt minska exponeringsnivån över den totala arbetsperioden.

Hjälp för att minimera din exponering för vibrationer och buller.

Använd alltid nya skruvdragarbits.

Underhåll verktyget i enlighet med dessa instruktioner och håll det välsmort (där så behövs).

Om verktyget ska användas regelbundet investera då i antivibrations- och bullertillbehör.

Planera ditt arbetsschema för att sprida ut användning av kraftigt vibrerande verktyg över flera dagar.

LADDNINGSPROCEDUR



Obs: Innan du använder verktyget, läs noga igenom bruksanvisningen.

Användning

Det elektriska verktyget kan användas för att skruva i och ur skruvar i trä, metall, plast och andra material.

Åtgärd

Figur

INNAN DU ANVÄNDER VERKTYGET	
Laddning av batteriet OBS: Innan du använder verktyget första gången måste batteriet laddas i 5 timmar för att utnyttja batterikapaciteten fullt ut. B) Laddar Anslut USB-C-kabeln till laddaren och sätt laddaren i uttaget. Under laddningsprocessen kommer det gröna ljuset att blinka. När laddningen är klar kommer alltid tre celler i det gröna ljuset att vara på. Koppla ur laddaren och koppla loss laddkabeln från maskinen. Maskinen är klar att användas. Viktig anmärkning: Under laddningsprocessen kommer laddaren och verktygets yta att värmas upp, vilket är helt normalt. Obs : USB-C-kabeln är lämplig för laddaren och matar ut 5 V $\overline{\text{---}}$ 1000mA	SE. A
HOPSÄTTNING OCH JUSTERING	
Sätta i och ta ur bits	SE. B
Rotationsriktning	SE. C,D

Vridjustering Vridmomentet för tre växlar kan justeras efter behov med hjälp av vridmomentjusteringsknappen 3. Maskinen har sin egen skyddsfunktion för vridmoment, 1:a växeln: Passar till att skruva i eller ur skruvar med liten diameter 3:e växeln: Passar till att skruva i eller ur skruvar med stor diameter	SE. E
DRIFT	
Vridjustera  Innan varje användning bör du ändra till lämpligt vridmoment, annars är det lätt att glida	SE. E
Strömvisning Tryck och håll ned strömvisningsknappen 3 i mer än 3 sekunder	SE. F

UNDERHÅLL

Ditt verktyg kräver inte extra smörjning eller underhåll. Det finns inga delar som kan repareras av användaren i verktyget. Använd aldrig vatten eller kemiska medel för att rengöra verktyget. Torka rent med en torr trasa. Förvara alltid verktyget på en torr plats.

FELSÖKNING

Problem	Möjliga orsaker	Möjlig lösning
Batteriet laddar inte	1. USB-kabeln är inte ansluten 2. Den omgivande lufttemperaturen är för varm eller för kall.	1. Anslut USB-kabeln igen och kontrollera lampans status samt om strömmen är ansluten 2. Flytta laddaren till en lämplig plats med för laddaren bättre temperaturförhållanden.
Under användning slutar skruvdragaren att fungera	Batteriet i skruvdragaren är dött, eller så kan vridmomentet inte nå	Ladda eller öka vridmomentet

108

FÖR BATTERIVERKTYG

Verktyget och batteriet bör användas och förvaras i 0°C-45°C

Den rekommenderade omgivningstemperaturen för laddningssystem vid laddning är 0°C-40°C

MILJÖSKYDD



Uttjänade elektriska produkter får inte kasseras som hushållsavfall. Återanvänd där det finns anläggningar för det. Kontakta dina lokala

myndigheter eller återförsäljare för återvinningsråd.

DEKLARATION OM ÖVERENSSTÄMMELSE

Vi,
Positec Germany GmbH
Grüner Weg 10, 50825 Cologne, Germany

Förklarar att denna produkt,
Beskrivning **Sladdlös borrar-skruvdragare**
Typ **WX240 WX240.X (2-- maskinbeteckning, representativ för sladdlös skruvdragare)**
Funktion **Dra åt och lossa skruvar, muttrar**

Uppfyller följande direktiv,
2006/42/EC
2014/30/EU
2011/65/EU&(EU)2015/863

Standarder överensstämmer med:
EN 62841-1
EN 62841-2-2
EN 55014-1
EN 55014-2

Personen som godkänts att sammanställa den tekniska filen.

Namn Marcel Filz
Adress Positec Germany GmbH
Grüner Weg 10, 50825 Cologne, Germany



2020/02/18

Allen Ding

Vice chefsingenjör, tester och certifiering

Positec Technology (China) Co., Ltd

18, Dongwang Road, Suzhou Industrial
Park, Jiangsu 215123, P. R. China

INSTRUKCJA ORYGINALNA BEZPIECZEŃSTWO PRODUKTU OGÓLNE OSTRZEŻENIA DOTYCZĄCE BEZPIECZEŃSTWA PODCZAS PRACY Z ELEKTRONARZĘDZIAMI

 **OSTRZEŻENIE** Przeczytaj wszystkie ostrzeżenia, instrukcje, ilustracje i specyfikacje dostarczone z elektronarzędziem. Niestosowanie się do podanych wskazówek może spowodować porażenie prądem, pożar i / lub ciężkie obrażenia ciała.

Należy dobrze przechowywać te przepisy.

Użyte w dalszej części pojęcie „elektronarzędzie” odnosi się do elektronarzędzi napędzanych prądem (z kablem zasilającym) i do elektronarzędzi napędzanych akumulatorami (bez kabla zasilającego).

110

1) Miejsce pracy

- a) **Miejsce pracy należy utrzymywać w czystości i dobrze oświetlone.** Nieporządek i nie oświetlane zakresy pracy mogą doprowadzić do wypadków.
- b) **Nie należy pracować tym narzędziem w otoczeniu zagrożonym wybuchem, w którym znajdują się np. łatwopalne ciecze, gazy lub pyły.** Elektronarzędzia wywołują iskry, które mogą podpalić ten pył lub parę.
- c) **Elektronarzędzie trzymać podczas pracy z daleka od dzieci i innych osób.** Przy odwróceniu uwagi można stracić kontrolę nad narzędziem.

2) Bezpieczeństwo elektryczne

- a) **Wtyczka urządzenia musi pasować do gniazda. Nie wolno zmieniać wtyczki w jakikolwiek sposób. Nie należy używać wtyczek adapterowych razem z uziemionymi narzędziami.**

Niezmienione wtyczki i pasujące gniazda zmniejszają ryzyko porażenia prądem.

- b) **Należy unikać kontaktu z uziemionymi powierzchniami jak rury, grzejniki, piece i lodówki.** *Istnieje zwiększone ryzyko porażenia prądem, gdy Państwa ciało jest uziemione.*
 - c) **Urządzenie natęży trzymać zabezpieczone przed deszczem i wilgocią.** *Wniknięcie wody do elektronarzędzia podwyższa ryzyko porażenia prądem..*
 - d) **Nigdy nie należy używać kabla do innych czynności. Nigdy nie używać kabla do noszenia urządzenia za kabel, zawieszenia lub do wyciągania wtyczki z gniazda. Kabel należy trzymać z daleka od wysokich temperatur, oleju; ostrych krawędzi lub ruchomych części urządzenia.** *Uszkodzone lub poplątane kable zwiększają ryzyko porażenia prądem.*
 - e) **W przypadku, że elektronarzędziem pracuje się na świeżym powietrzu należy używać kabla przedłużającego, który dopuszczony jest do używania na zewnątrz.** *Użycie dopuszczonego do używania na zewnątrz kabla przedłużającego zmniejsza ryzyko porażenia prądem.*
 - f) **Jeśli nie można uniknąć posługiwania się elektronarzędziem w miejscu o dużej wilgotności należy użyć zabezpieczonego zasilacza domowego (RCD).** *Stosowanie RCD zmniejsza ryzyko porażenia prądem elektrycznym.*
- #### **3) Bezpieczeństwo osób**
- a) **Należy być uważnym, zważać na to co się robi i pracę elektronarzędziem rozpoczynać z rozsądkiem. Nie należy używać urządzenia gdy jest się zmęczonym lub pod wpływem**

narkotyków, alkoholu lub lekarstw. *Moment nieuwagi przy użyciu urządzenia może doprowadzić do poważnych obrażeń ciała.*

- b) Należy nosić osobiste wyposażenie ochronne i zawsze okulary ochronne.** *Noszenie osobistego wyposażenia ochronnego jak maska przeciwpyłowa, nie ślizgające się buty robocze, hełm ochronny lub ochrona słuchu, w zależności od rodzaju i użycia elektronarzędzia zmniejsza ryzyko obrażeń ciała.*
- c) Należy zapobiec przypadkowemu uruchomieniu. Przed podłączeniem do sieci zasilającej i/lub zestawu baterii, podniesieniem urządzenia i przenoszeniem urządzenia należy sprawdzić, czy przełącznik znajduje się w pozycji wyłączenia.** *W przypadku, że przy noszeniu urządzenia trzyma się palec na włączniku/wyłączniku lub włączone urządzenie podłączone zostanie do prądu, to może to doprowadzić do wypadków.*
- d) Zanim urządzenie zostanie włączone należy usunąć narzędzia nastawcze lub klucze.** *Narzędzie lub klucz, które znajdują się w ruchomych częściach urządzenia mogą doprowadzić do obrażeń ciała.*
- e) Nie należy przeceniać swoich możliwości. Należy dbać o bezpieczną pozycję pracy i zawsze utrzymywać równowagę.** *Przez to możliwa jest lepsza kontrola urządzenia w nieprzewidzianych sytuacjach.*
- f) Należy nosić odpowiednie ubranie. Nie należy nosić luźnego ubrania lub biżuterii.** *Wystrzegaj się kontaktu włosów, części odzieży lub rękawic ochronnych z ruchomymi częściami urządzenia.*
- g) W przypadku, że możliwe jest zamontowanie urządzeń odsysających lub podchwytyjących należy upewnić się, czy są one właściwie podłączone i prawidłowo użyte.** *Użycie tych urządzeń zmniejsza zagrożenie spowodowane pyłami.*

h) Częste używanie urządzenia i rutyna może osłabić twoją uwagę i być przyczyną niedotrzymywania zasad bezpieczeństwa. *Nieuważne działanie może spowodować poważne szkody w ułamku sekundy.*

4) Staranne obcowanie oraz użycie elektronarzędzi

- a) Nie należy przeciążać urządzenia. Do pracy używać należy elektronarzędzia, które jest do tego przewidziane.** *Odpowiednim narzędziem pracuje się lepiej i bezpieczniej w podanym zakresie sprawności.*
- b) Nie należy używać elektronarzędzia, którego włącznik/wyłącznik jest uszkodzony.** *Elektronarzędzie, którego nie można włączyć lub wyłączyć jest niebezpieczne i musi zostać naprawione.*
- c) Przed przystąpieniem do wykonywania jakichkolwiek regulacji, ustawień wymiany osprzętu lub składowania urządzenia należy odłączyć wtyczkę od źródła zasilania i/lub wyjąć akumulator.** *Ten środek ostrożności zapobiega niezamierzonemu włączeniu się urządzenia.*
- d) Nie używane elektronarzędzia należy przechowywać poza zasięgiem dzieci. Nie należy dać narzędzia do użytku osobom, które jego nie znają lub nie przeczytały tych przepisów.** *Używane przez niedoświadczonych osoby elektronarzędzia są niebezpieczne.*
- e) Dotrzymuj regularnego wykonywania konserwacji urządzenia i osprzętu. Należy kontrolować, czy ruchome części urządzenia funkcjonują bez zarzutu i nie są zablokowane, czy części nie są pęknięte lub uszkodzone, co mogłoby mieć wpływ na prawidłowe funkcjonowanie urządzenia. Uszkodzone części należy przed użyciem urządzenia oddać do naprawy.** *Wiele wypadków*

spowodowanych jest przez niewłaściwą konserwację elektronarzędzi.

- f) **Narzędzia tnące należy utrzymywać ostre i czyste.** Starannie pielęgnowane narzędzia tnące z ostrymi krawędziami tnącymi zablokują się rzadziej i łatwiej się je prowadzi.
 - g) **Elektronarzędzia, osprzęt, narzędzia itd. należy używać odpowiednio do tych przepisów i tak, jak jest to przewidziane dla tego specjalnego typu urządzenia. Uwzględnić należy przy tym warunki pracy i czynność do wykonania.** Użycie elektronarzędzi do innych niż przewidziane prace może doprowadzić do niebezpiecznych sytuacji.
 - h) **Uchwyty oraz powierzchnie elementów obsługi urządzenia utrzymywać suche, czyste, bez oleju i smaru.** Śliskie uchwyty oraz inne powierzchnie stanowią przeszkodę w bezpiecznej obsłudze i kontroli nad narzędziem w nieoczekiwanych sytuacjach.
- 5) **Staranne użytkowanie elektronarzędzi napędzanych akumulatorami**
- a) **Akumulatory należy ładować tylko w ładowarkach, które poleci producent.** Dla ładowarki, która nadaje się do ładowania określonych akumulatorów istnieje niebezpieczeństwo pożaru, gdy użyte zostaną inne akumulatory.
 - b) **Do elektronarzędzi należy używać jedynie przewidzianych do tego akumulatorów.** Użycie innych akumulatorów może doprowadzić do obrażeń ciała i niebezpieczeństwa pożaru.
 - c) **Nie używany akumulator należy trzymać z daleka od spinaczy, monet, kluczy, gwoździ, śrub lub innych małych przedmiotów metalowych, które mogłyby spowodować zmostkowanie kontaktów.**

Zwarcie pomiędzy kontaktami akumulatora może spowodować oparzenia lub pożar.

- d) **Przy niewłaściwym użyciu możliwe jest wydostanie się cieczy z akumulatora. Należy unikać kontaktu z nią. Przy przypadkowym kontakcie splukać wodą. W przypadku, że ciecz dostała się do oczu należy dodatkowo skonsultować się z lekarzem.** Ciecz akumulatorowa może doprowadzić do podrażnienia skóry lub oparzeń,
 - e) **Zabrania się używania uszkodzonego lub zmodyfikowanego akumulatora lub urządzenia.** Uszkodzone lub zmodyfikowane akumulatory mogą działać w nieoczekiwany sposób wywołując pożar, eksplozję lub zagrożenie zranienia osób.
 - f) **Zabrania się wystawiania akumulatora lub urządzenia na działanie ognia lub podwyższonej temperatury.** Działanie ognia lub temperatury przekraczającej 130 °C może spowodować eksplozję.
 - g) **Kierować się instrukcjami dotyczącymi sposobu ładowania, nie wystawiać akumulatora na działanie temperatury poza zakresem podanym w instrukcji obsługi.** Niewłaściwy sposób ładowania akumulatora lub działanie temperatury poza zakresem podanym w instrukcji, może być przyczyną uszkodzenia akumulatora lub nastanie podwyższonego ryzyka wybuchu pożaru.
- 6) **Serwis**
- a) **Naprawę urządzenia należy zlecić jedynie wykwalifikowanemu fachowcowi i przy użyciu oryginalnych części zamiennych.** To gwarantuje, że bezpieczeństwo urządzenia zostanie zachowane.
 - b) **Zabrania się dokonywania naprawy uszkodzonego akumulatora.** Naprawę akumulatora może wykonywać

wyłącznie producent lub autoryzowany punkt serwisowy.

OSTRZEŻENIA ZWIĄZANE Z UŻYTKOWANIEM ŚRUBOKRĘTA

- 1. Podczas wykonywania pracy, gdy istnieje możliwość kontaktu narzędzia z ukrytymi przewodami, należy trzymać narzędzie za izolowane powierzchnie do chwytania.** Kontakt z przewodem pod napięciem spowoduje także przepływ prądu w odsonionych częściach metalowych narzędzia i porazi operatora prądem.

OSTRZEŻENIA BEZPIECZEŃSTWA DLA OGNIW AKUMULATOROWYCH WEWNĄTRZ NARZĘDZIA







- a) Nie rozmontowywać, otwierać ani strzępić ogniw.**
- b) Nie doprowadzać do zwarcia akumulatora, Nie przechowywać elektronarzędzia w niebezpieczny sposób w pudełku lub szufladzie, gdzie styki mogą ulec zwarcia ze strony innych styków lub ze strony materiałów przewodzących.** Gdy elektronarzędzie nie jest w użyciu, należy trzymać je z dala od innych metalowych przedmiotów, takich jak spinacze, monety, gwoździe, wkręty lub inne niewielkie przedmioty metalowe, które mogą połączyć styki ładowania ze sobą.
- c) Nie narażać elektronarzędzia na kontakt z ciepłem lub ogniem. Unikać przechowywania w miejscu narażonym na bezpośrednie działanie promieni słonecznych.**
- d) Nie narażać elektronarzędzia na wstrząs mechaniczny.**
- e) W razie wycieku z ogniw, nie dopuść, aby płyn zetknął się**







ze skórą lub dostał się do oczu. Jeśli już nastąpił kontakt z płynem, przemyj skażoną powierzchnię dużą ilością wody i zwróć się o pomoc medyczną.

- f) W przypadku poknięcia ogniw niezwłocznie zasięgnąć pomocy lekarza.**
- g) Utrzymywać czystość i suchość elektronarzędzia.**
- h) W przypadku zabrudzenia styków ładowania przetrzeć je czystą, suchą szmatką.**
- i) Przed użyciem elektronarzędzia wymagają ładowania. Zawsze należy sprawdzić niniejsze instrukcje i stosować prawidłową procedurę ładowania.**
- j) W przypadku niekorzystania z elektronarzędzia nie należy utrzymywać go w ładowaniu.**
- k) Po dłuższych okresach przechowywania może zajść konieczność wielokrotnego naładowania i rozładowania elektronarzędzia w celu uzyskania maksymalnej wydajności pracy.**
- l) Ogniw pomocnicze oraz moduł akumulatora osiągają największą wydajność podczas pracy w normalnej temperaturze pokojowej ($20\text{ }^{\circ}\text{C} \pm 5\text{ }^{\circ}\text{C}$).**
- m) Podczas utylizacji ogniw należy oddzielić od siebie ogniw o różnych systemach elektromechanicznych.**
- n) Akumulatory należy ładować tylko w ładowarkach, które poleci producent. Dla ładowarki, która nadaje się do ładowania określonych akumulatorów istnieje niebezpieczeństwo pożaru, gdy użyte zostaną inne akumulatory.**
- o) Trzymać elektronarzędzie poza zasięgiem dzieci.**
- p) Zachowaj oryginalne instrukcje produktu do wglądu.**
- q) Zużyte ogniw i akumulatory utylizuj zgodnie z zasadami gospodarki odpadami.**
- r) Nie używaj w urządzeniu ogniw różnych producentów, pojemności i wymiarów.**

s) **Nie używaj baterii, które nie są przeznaczone do tego urządzenia.**

SYMBOLE

	Aby zmniejszyć niebezpieczeństwo odniesienia obrażeń, użytkownik powinien przeczytać podręcznik z instrukcjami
	Ostrzeżenie
	Używać ochrony słuchu
	Używać ochrony wzroku
	Używać maski przeciwpyłowej
	Odpady wyrobów elektrycznych nie powinny być wyrzucane razem z odpadami gospodarstwa domowego. Należy korzystać z recyklingu, jeśli istnieje odpowiednia infrastruktura. Porady dotyczące recyklingu można uzyskać u władz lokalnych lub sprzedawcy detalicznego.

	Bateria litowo-jonowa. Ten produkt oznaczono symbolem „segregacji odpadów” dla zużytych baterii i akumulatorów. Umożliwia to jego recykling i demontaż, które zmniejszają negatywny wpływ na środowisko. Pakiety akumulatorów są niebezpieczne dla środowiska i dla ludzkiego życia, gdyż zawierają niebezpieczne substancje.
	Nie wrzucać do ognia
	Nieprawidłowo utylizowane baterie mogą dostać się do obiegu wodnego, co jest groźne dla ekosystemu. Nie wyrzucaj baterii wraz z niesortowanymi odpadami miejskimi.
	Stosować rękawice ochronne.
	Nie patrzeć prosto w uchwyt narzędziowy.
	Nie należy używać bitu z podwójnym końcem

LISTA KOMPONENTÓW

1. **DIODA LED**
2. **WŁĄCZNIK PRZÓD/TYL**
3. **PRZYCISK ZASILANIA I STEROWANIE MOMENTEM OBROTOWYM**
4. **OPRAWKA SZEŚCIOKĄTNA 6,35 MM**
5. **WSKAŹNIK ZASILANIA I MOMENTU OBROTOWEGO**
6. **GNAZDO ŁADOWANIA USB-C**

Nie wszystkie pokazane na ilustracji akcesoria są dostarczane standardowo.

DANE TECHNICZNE

Typ WX240 WX240.X (2- oznaczenie maszyny, odpowiednie dla wkrętarek z napędem akumulatorowym)

	WX240 WX240.X**
Napięcie znamionowe	4V --- Max*
Pojemność baterii	1.5Ah li-ion
Prędkość znamionowa bez obciążenia	300r /min
Maks. moment siły	2.5Nm
Masa urządzenia	0.266kg

* Napięcie mierzone bez obciążenia. Początkowe napięcie

akumulatora osiąga maksymalną wartość 4 V. Napięcie nominalne wynosi 3.6 V.

** X = 1-999, A-Z, M1-M9 są tylko dla różnych klientów, nie ma żadnych zmian związanych z bezpieczeństwem między tymi modelami.

Zalecamy zakup akcesoriów w sklepie, w którym sprzedawane są narzędzia. Aby uzyskać więcej informacji, zobacz pakiet akcesoriów. Personel sklepu może ci pomóc i doradzić.

DANE DOTYCZĄCE HAŁASU I WIBRACJI

Ważone ciśnienie akustyczne	$L_{pA} = 60.5 \text{ dB(A)}$
Ważona moc akustyczna	$L_{WA} = 71.5 \text{ dB(A)}$
$K_{pA} \& K_{WA}$	3.0dB(A)
Używać ochrony słuchu.	

INFORMACJE DOTYCZĄCE DRGAŃ

Łączna wartość drgań (suma wektora triax) określona według normy EN 62841:

Wartość przenoszenia wibracji	$a_h = 0.6 \text{ m/s}^2$
Niepewność	$K = 1,5 \text{ m/s}^2$

Deklarowana wartość całkowita drgań oraz deklarowanych wartości emisji hałasu zostały zmierzone zgodnie ze standardową metodą wykonywania badań i mogą być stosowane do porównywania właściwości różnych urządzeń.

Deklarowana wartość całkowita drgań i zadeklarowana wartość emisji hałasu może być zastosowana również do wstępnej oceny zagrożenia.

 **OSTRZEŻENIE:** Wibracje oraz emisja hałasu podczas rzeczywistego użytkowania elektronarzędzia może się różnić od podanej wartości, w zależności od sposobu używania urządzenia, przede wszystkim od typu obrabianego materiału i możliwości korzystania z urządzenia: Jak używane jest narzędzie oraz, czy materiał jest cięty czy wiercony.

Czy narzędzie jest w dobrym stanie i czy jest prawidłowo konserwowane.

Czy używane są prawidłowe akcesoria narzędzia i czy narzędzie jest właściwie naostrzone oraz w dobrym stanie. Czy zastosowano elementy poprawiające przyleganie uchwytów oraz elementy do wyeliminowania wszelkich drgań i hałasu urządzenia.

Oraz, czy narzędzie jest używane zgodnie z przeznaczeniem i według instrukcji.

Nieprawidłowe prowadzenie tego narzędzia może spowodować syndrom wibracji rąk.

 **OSTRZEŻENIE:** W szczególności, oszacowanie poziomu ekspozycji w rzeczywistych warunkach użytkowania powinno brać także pod uwagę wszystkie elementy cyklu działania, takie jak czasy wyłączenia narzędzia i czas bezczynności, ale nie rzeczywiście wykonywaną pracę. Może to znacznie zmniejszyć poziom ekspozycji w całym okresie pracy.

Pomaga zminimalizować ryzyko występowania drgań i podwyższonego poziomu hałasu.

Zawsze używać nowych końcówek śrubokręta.

Narzędzie należy konserwować z godnie z instrukcjami i prawidłowo smarować (w odpowiednich miejscach).

Jeżeli urządzenie będzie stosowane regularnie zaleca się

wyposażyć urządzenie w wyposażenie eliminujące wibracje i hałas.

Należy zaplanować harmonogram pracy w celu rozłożenia używania narzędzi wytwarzających wysoki poziom drgań na kilka dni.

HASZNÁLATI UTASÍTÁSOK



UWAGA: Przed użyciem narzędzia przeczytać uważnie instrukcję obsługi.

Użytkowanie

To narzędzie elektroniczne służy do wkręcania lub wykręcania śrub w drewnie, metalu, tworzywie sztucznym i innych materiałach.

DZIAŁANIE

RYSUNEK

PRZED PRACĄ

<p>A) Ładowanie akumulatora Uwaga : Przed pierwszym użyciem akumulator musi być ładowany 5 godzin w celu pełnego wykorzystania pojemności akumulatora.</p> <p>B) Ładowanie Podłączyć przewód USB-C do ładowarki, a ładowarkę do odpowiedniego gniazdko. Podczas ładowania błyskać będzie zielona dioda. Po zakończeniu ładowania trzy zielone diody będą palić się przez cały czas. Odłączyć ładowarkę z gniazda i przewód ładujący od urządzenia. Urządzenie jest gotowe do użytku. Ważna uwaga: Podczas ładowania obudowa ładowarki i urządzenia będzie gorąca. Jest to normalne zjawisko. Uwaga: Przewód USB-C może być używany z ładowarką o z wyjściem 5V --- 1000mA.</p>	<p>Zob. Rys A</p>	<p>Regulacja momentu obrotowego Moment obrotowy może być regulowany w zależności od potrzeb, za pomocą przycisku regulacji momentu obrotowego 3. Urządzenie ma własny mechanizm ochronny dla momentu obrotowego. 1 bieg: Odpowiedni do wkręcania lub wykręcania śrub o małej średnicy. 3 bieg: Odpowiedni do wkręcania lub wykręcania śrub o dużej średnicy.</p>	<p>Zob. Rys E</p>
<p>MONTAŻ I REGULACJA</p>		<p>OBSŁUGA</p> <p>Regulacja momentu obrotowego  Przed każdym użyciem ustawić odpowiedni bieg dla momentu obrotowego. W przeciwnym razie może nastąpić poślizg.</p>	<p>Zob. Rys E</p>
<p>Wkładanie i wyjmowanie końcówek</p>	<p>Zob. Rys B</p>	<p>Obsługa wyświetlacza zasilania Przytrzymać przycisk wyświetlacza zasilania 3 przez ponad 3 sekundy.</p>	<p>Zob. Rys F</p>
<p>Włączenie przód/tył</p>	<p>Zob. Rys C,D</p>	<p>KONSERWACJA</p> <p>W narzędziu nie ma żadnych części, które wymagałyby serwisowania przez użytkownika. Nigdy nie należy używać wody czy środków czyszczących do czyszczenia narzędzia z napędem elektrycznym. Czyścić suchą szmatką. Zawsze należy przechowywać narzędzie w suchym miejscu.</p>	

ROZWIĄZYWANIE PROBLEMÓW

problem	Możliwa przyczyna	Rozwiązanie
Akumulator nie ładuje się	1. Nie podłączono przewodu USB 2. Temperatura otaczającego powietrza jest zbyt wysoka lub zbyt niska	1. Podłączyć przewód USB ponownie i sprawdzić kontrolkę; sprawdzić czy podłączono prąd. 2. Przesunąć ładowarkę w miejsce z odpowiednią temperaturą dla pracy ładowarki,
118 Śrubokręt wyłącza się w trakcie pracy.	Wyczerpany akumulator urządzenia lub za mały moment obrotowy.	Naładować lub zwiększyć moment obrotowy.

ZALECENIA DLA NARZĘDZI AKUMULATOROWYCH

Zakres temperatury roboczej i przechowywania narzędzi oraz akumulatora wynosi 0°C-45°C.
Zalecany zakres temperatury ładowania dla układu ładowania wynosi 0°C-40°C.

OCHRONA ŚRODOWISKA



Odpady wyrobów elektrycznych nie powinny być wyrzucane razem z odpadami gospodarstwa domowego. Należy korzystać z recyklingu, jeśli istnieje odpowiednia infrastruktura. Porady dotyczące recyklingu można uzyskać u władz lokalnych lub sprzedawcy detalicznego.

DEKLARACJA ZGODNOŚCI

My,
Positec Germany GmbH
Grüner Weg 10, 50825 Cologne, Germany

deklarujemy, że produkt,
Opis **Wkrętarka akumulatorowa**
Typ **WX240 WX240.X (2- oznaczenie maszyny, odpowiednie dla wkrętarek z napędem akumulatorowym)**
Funkcja **Dokręcanie i luzowanie śrub, nakrętek**

jest zgodny z następującymi dyrektywami,
2006/42/EC
2014/30/EU
2011/65/EU&(EU)2015/863

Normy są zgodne z:
EN 62841-1
EN 62841-2-2
EN 55014-1
EN 55014-2

Osoba upoważniona do kompilacji pliku technicznego,
Nazwa Marcel Filz
Adres Positec Germany GmbH

Grüner Weg 10, 50825 Cologne, Germany



2020/02/18

Allen Ding

Zastępca głównego inżyniera,

testowanie i certyfikacja

Positec Technology (China) Co., Ltd

18, Dongwang Road, Suzhou Industrial

Park, Jiangsu 215123, P. R. China

ОРИГИНАЛНА ИНСТРУКЦИЯ БЕЗОПАСНОСТ НА ИЗДЕЛИЕТО ОБЩИ ПРЕДУПРЕЖДЕНИЯ ЗА БЕЗОПАСНОСТ НА ЕЛЕКТРИЧЕСКИ ИНСТРУМЕНТИ

 **ПРЕДУПРЕЖДЕНИЕ** Прочетете всички предупреждения за безопасност, инструкции, илюстрации и спецификации, предоставени с този електрически инструмент. Неспазването на всички изброени по-долу инструкции може да доведе до токов удар, пожар и/или сериозни наранявания.

Запазете всички предупреждения и инструкции за бъдеща справка.

Терминът „електрически инструмент“ в предупрежденията се отнася за електрически инструмент с мрежово захранване (кабелен) или електрически инструмент с акумулаторно захранване (безкабелен).

1) Безопасност на работното място

- a) Пазете работното място чисто и добре осветено.** Разхвърляните или тъмни места предразполагат към злополуки.
- b) Да не се работи с електрически инструменти в експлозивни атмосфери, като в присъствие на запалими течности, газове или прах.**
Електрическите инструменти създават искри, които могат да запалят праха или парите.
- c) Да се държат децата и околните настрана по време на работа с електрически инструмент.**
Разсейванията могат да ви принудят да загубите контрол.

2) Електробезопасност

- a) Щепселите на електрическите инструменти**

трябва да отговарят на контакта. Да не се видоизменя щепселът по какъвто и да било начин. Да не се използват каквито и да било адаптерни щепсели със заземени (замасени) електрически инструменти. *Невидоизменените щепсели и отговарящите контакти намаляват риска от токов удар.*

- b) Да се избягва контакт на тялото със заземени или замасени повърхности като тръби, радиатори, кухненски печки и хладилници.** *Има увеличен риск от токов удар, ако тялото ви е заземено или замасено.*
- c) Да не се излагат електрическите инструменти на дъжд или мокри условия.** *Проникващата в един електрически инструмент вода увеличава риска от токов удар.*
- d) Да не се използва захранващият кабел за други цели.** *Никога да не се използва кабелът за носене, теглене или дърпане на щепсела на електрически инструмент. Кабелът да се пази от топлина, масла, остри ръбове или движещи се части. Повредените или оплетени кабели увеличават риска от токов удар.*
- e) При работа с електрически инструменти на открито да се използва удължителен кабел, подходящ за употреба на открито.** *Употребата на кабел, подходящ за употреба на открито, намалява риска от токов удар.*
- f) Ако не може да се избегне работата с електрически инструмент във влажно място, да се използва защитено от устройство за остатъчен ток (УОТ) захранване.** *Употребата на УОТ намалява риска от токов удар.*

3) Лична безопасност

- а) Бъдете нащрек, гледайте какво правите и влагайте разум при работа с електрически инструмент. Не използвайте електрически инструмент, когато сте уморени или под въздействието на лекарства, алкохол или лечение.** Момент невнимание при работа с електрически инструменти може да доведе до сериозно лично нараняване.
- б) Използвайте лични предпазни средства. Винаги да се носят предпазни средства за очите.** Предпазни средства като противопрахова маска, предпазни обувки, каска или слухова защита, използвани за съответните условия, намаляват личните наранявания.
- в) Да се предотвратява случайно пускане. Уверявайте се, че превключвателят е в изключено положение преди свързване към захранващия източник и/или акумулаторната батерия, вземане или пренасяне на инструмента.** Пренасянето на електрически инструмент с пръст на превключвателя или захранването на електрически инструменти с включен превключвател предизвиква злополуки.
- д) Да се сваля всякакъв ключ за настройка или гаечен ключ преди включване на електрически инструмент.** Прикачен към въртяща се част на електрически инструмент гаечен ключ или ключ за настройка може да доведе до лично нараняване.
- е) Не се протягайте. Поддържайте правилна стойка на краката и равновесие постоянно.** Това позволява по-добър контрол на електрически инструмент в неочаквани ситуации.
- ф) Обличайте се подходящо. Не носете висящо**

работно облекло или украшения. Пазете косата и облеклото далеч от движещи се части. Висящите дрехи, бижутерия или дълги коси могат да бъдат захванати от движещи се части.

- г) Ако са ви предоставени уреди за събиране на прах и близо до вас има съоръжения за складиране на прах, погрижете се те да бъдат правилно свързани и използвани.** Употребата на прахоуловители може да намали опасностите, свързани с прах.
- h) Не допускайте познанията, получени от честата употреба на инструменти, да ви позволят да станете самодоволни и да пренебрегвате принципите за безопасност на инструментите.** Едно невнимателно действие може да причини тежко нараняване за част от секундата.
- 4) Използване и грижи за електрическите инструменти**
- а) Не насилвайте електрически инструмент. Използвайте правилния инструмент за вашата цел.** Точният инструмент ще свърши работата по-добре и по-безопасно с номиналните данни, за които е конструиран.
- б) Не се използва електрическият инструмент, ако превключвателят не го включва и изключва.** Всеки електрически инструмент, който не може да се управлява с превключвателя, е опасен и трябва да се ремонтира.
- в) Изваждайте щепсела от захранващия източник и/или акумулаторната батерия преди да правите всякакви настройки, смяна на принадлежности или съхраняване на електрическите инструменти.** Такива превантивни

предпазни мерки намаляват риска от случайно пускане на електрическия инструмент.

- d) Неработещите електрически инструменти да се съхраняват далеч от достъпа на деца и да не се позволява на лица, незапознати с електрическия инструмент или тези инструкции, да работят с електрическия инструмент.** *Електрическите инструменти са опасни в ръцете на необучени потребители.*
- e) Поддържайте електрическите инструменти и принадлежностите.** *Да се проверява за разцентроване или притягане на движещи се части, счупване на части и всякакво друго условие, което може да се отрази на работата на електрическия инструмент. Ако има повредени, електрическият инструмент да се ремонтира преди употреба. Много злополуки се причиняват от лошо поддържани електрически инструменти.*
- f) Да се поддържа режещите инструменти остри и чисти.** *Правилно поддържаните режещи инструменти с остри режещи ръбове засядат по-малко и са по-лесни за контрол.*
- g) Електрическият инструмент, принадлежностите и накрайниците на инструмента да се използват в съответствие с тези инструкции, като се отчитат работните условия и извършваната работа.** *Употребата на електрическия инструмент за операции, различни от тези по предназначение, би могла доведе до опасна ситуация.*
- h) Пазете дръжките и повърхностите за хващане сухи, чисти и без масло и грес.** *Хлъзгавите дръжки и повърхности за хващане не позволяват*

безопасно боравене и управление на инструмента при неочаквани ситуации.

- 5) Използване и грижи за батерията на инструмента**
- a) Да се зарежда само с посоченото от производителя зарядно устройство.** *Зарядно устройство, което е подходящо за един тип акумулаторна батерия, може да създаде риск от пожар, когато се използва с друга акумулаторна батерия.*
- b) Да се използват електрическите инструменти само със специално предназначени акумулаторни батерии.** *Употребата на всякакви други акумулаторни батерии може да създаде риск от нараняване и пожар.*
- c) Когато батерията не е в употреба, съхранявайте я далече от други метални предмети като кламери, монети, ключове, пирони, винтове или други дребни метални предмети, които могат да направят връзка от един терминал до друг.** *Оксявяването на полкуните изводи на батерията може да причини изгаряния или пожар.*
- d) В неблагоприятни условия от батерията може да протече течност. Избягвайте контакт. Ако възникне случайно контакт, да се промие с вода. Ако в очите попадне течност, да се потърси допълнително медицинска помощ.** *Изпусканата от батериите течност може да причини възпаления или изгаряния.*
- e) Да не се използват акумулаторна батерия или инструмент, които са повредени или модифицирани.** *Повредените или модифицирани батерии могат да проявят непредсказуемо поведение, водещо до пожар, експлозия, или риск от нараняване.*

- f) **Да не се излагат батерията или инструментът на огън или прекомерно висока температура.**

Излагането на огън или температура над 130 °C може да причини експлозия.

- g) **Да се спазват всички инструкции за зареждане и да не се зареждат акумулаторната батерия или инструментът извън посочения в инструкциите температурен диапазон.**

Неправилното зареждане или температурите извън указания диапазон може да повредят батерията и да увеличат риска от пожар.

- 6) **Обслужване**

- a) **Сервизното обслужване на вашия електроинструмент трябва да се извършва само от квалифицирано лице, като се използват само оригинални резервни части.** *С това ще се гарантира поддържането на безопасността на електрическия инструмент.*

- b) **Никога да не се обслужват повредени акумулаторни батерии.** *Обслужването на акумулаторните батерии трябва да се извършва само от производителя или от упълномощени доставчици на сервизни услуги.*

ПРЕДУПРЕЖДЕНИЯ ЗА ОПАСНОСТ ЗА ОТВЕРТКАТА

1. **Дръжте електрическия инструмент за изолираните повърхности за хващане, когато извършвате операция, при която върхът на отвертката може да влезе в контакт със скрити проводници.** *Влезлите в контакт с проводници под напрежение върхове може да предадат напрежението*

на откритите метални части на електрическия инструмент и да причинят токов удар на оператора.







ПРЕДУПРЕЖДЕНИЯ ЗА БЕЗОПАСНОСТ ЗА КЛЕТКИТЕ НА БАТЕРИЯТА В ИНСТРУМЕНТА

- a) **Не разглобявайте, не отваряйте или не разрязвайте клетките.**
- b) **Не свързвайте на късо клемите за зареждане. Не съхранявайте електрическия инструмент безразборно в кутия или чекмедже, където клемите за зареждане може да се свържат накъсо помежду си или да бъдат свързани накъсо от проводими материали.** *Когато електрическият инструмент не е в употреба, го дръжте далеч от други метални предмети, като кламери, монети, ключове, пирони, винтове или други малки метални обекти, които може да направят връзка между клемите му за зареждане.*
- c) **Не излагайте електрическия инструмент на горещина или огън. Не съхранявайте на пряка слънчева светлина.**
- d) **Не подлагайте електрическия инструмент на механичен удар.**
- e) **В случай на изтичане от батерията, не позволявайте на течността да влезе в контакт с кожата или очите. При контакт, измийте засегнатата област с обилно количество вода и се консултирайте с лекар.**
- f) **Потърсете незабавно медицинска помощ, ако клетка бъде погълната.**
- g) **Дръжте електрическия инструмент чист и сух.**
- h) **Избърсвайте полюсите на електрическия инструмент с чиста и суха кърпа, ако се**

- замърсяят.
- i) **Електрическият инструмент трябва да бъде зареден преди употреба. Винаги следвайте инструкциите и използвайте правилната процедура по зареждане.**
- j) **Не дръжте електрическия инструмент да се зарежда, когато не е в употреба.**
- k) **След дълги периоди на съхранение може да е необходимо да заредите и разреждете електрическия инструмент няколко пъти, за да получите максимална производителност.**
- l) **Батерията работи най-добре, когато се използва при нормална стайна температура (20°C ± 5°C).**
- m) **Когато изхвърляте клетките, ги дръжте отделно от различни електрохимически системи.**
- n) **Презареждайте само със зарядно устройство, посочено от Worx. Не използвайте зарядно устройство, различно от специално осигуреното за използване с оборудването.**
Зарядно устройство, което е съвместимо с един вид батерия, може да създаде риск от пожар, когато се използва с друга батерия.
- o) **Дръжте електрическия инструмент далече от достъпа на деца.**
- p) **Запазете оригиналните инструкции за продукта за бъдеща справка.**
- q) **Изхвърлете го по правилен начин.**
- r) **Не смесвайте клетки от различни производители, капацитет, размер или вид в устройството.**
- s) **Не използвайте клетка, която не е проектирана за използване с оборудването.**

СИМВОЛИ

	За да намали риска от нараняване, потребителят трябва да прочете ръководството с инструкции
	Предупреждение
	Да се носят средства за защита на слуха
	Да се носят предпазни средства за очите
	Да се носи противопрахова маска
	Отпадъчните електрически изделия не трябва да бъдат изхвърляни заедно с битовите отпадъци. Молим да ги рециклирате, когато съществуват съоръжения за това. Консултирайте се с местните власти или търговци на дребно относно съвети за рециклиране.

 <p>Li-Ion</p>	<p>Li-Ion батерия Този продукт е маркиран със символ, свързан с „разделното събиране“ на всички пакети батерии. Впоследствие той ще бъде рециклиран или разглобен, за да се намали въздействието върху околната среда. Пакетите батерии може да бъдат опасни за околната среда и за човешкото здраве, тъй като съдържат опасни съставки.</p>
	<p>Да не се изгаря</p>
	<p>Батериите може да влязат в кръговрата на водата, ако бъдат изхвърлени неправилно, което може да е опасно за екосистемата. Не изхвърляйте батерии като несортирани домакински отпадъци.</p>
	<p>предпазни ръкавици</p>
	<p>Не гледайте директно срещу държача за инструменти.</p>
	<p>Не използвайте двустранен бит</p>

СПИСЪК НА КОМПОНЕНТИТЕ

1. LED ОСВЕТЛЕНИЕ

2. БУТОН ЗА ЗАВИВАНЕ/РАЗВИВАНЕ

3. РЕГУЛИРАНЕ НА СИЛАТА И БУТОН ЗА ВКЛЮЧВАНЕ

4. 6.35MM ШЕСТОСТЕНЕН ПАТРОННИК

5. ИНДИКАТОР ЗА СИЛАТА И ЗАХРАНВАНЕТО

6. USB-C ПОРТ ЗА ЗАРЕЖДАНЕ

Не всички илюстрирани или описани принадлежности се включват в стандартна доставка.

ТЕХНИЧЕСКИ ДАННИ

Тип WX240 WX240.X (2-обозначение на машини, представители на отвертки)

	WX240 WX240.X**
Номинален волтаж	4V --- Max*
Капацитет на батерията	1,5Ah li-ion
Скорост без товар	300 r/min
Максимален въртящ момент	2,5 Nm
Тегло на машината	0,266 kg

*Напрежение, измерено без натоварване.

Първоначалното напрежение на батерията достига

максимум 4 волта. Номиналното напрежение е 3,6 волта.
**X=1-999, A-Z, M1-M9 просто се използват за различни клиенти, но няма разлики в моделите, които да засягат безопасността

Препоръчваме да закупвате Вашите аксесоари от същия магазин, от който сте закупили инструмента. Вижте опаковката на аксесоара за повече подробности. Персонала на магазина може да Ви помогне и посъветва.

ИНФОРМАЦИЯ ЗА ШУМ

A-претеглено звуковото налягане	$L_{pA} = 60.5 \text{ dB(A)}$
A-претеглена звукова мощност	$L_{WA} = 71.5 \text{ dB(A)}$
$K_{pA} \& K_{WA}$	3.0dB(A)
126 Да се носят средства за защита на слуха.	

ИНФОРМАЦИЯ ЗА ВИБРАЦИИ

Общи стойности за вибрации (векторна сума по трите оси) в съответствие с EN 62841:

Стойност за емисии на вибрации:	$a_h = 0.6 \text{ m/s}^2$
Неопределеност	$K = 1.5 \text{ m/s}^2$

Декларираната обща стойност за вибрации и декларираната стойност на на емисиите на шум са измерени в съответствие със стандартен метод за изпитване и могат да бъдат използвани за сравняване

на един инструмент с друг.
Декларираната обща стойност за вибрации и декларираната стойност на на емисиите на шум могат също така да бъдат използвани при предварителна оценка на експозицията.



ПРЕДУПРЕЖДЕНИЕ: Емисиите на вибрации и шум по време на действителна употреба на електрическия инструмент могат да се различават от декларираната стойност в зависимост от начините, по които се използва инструментът, особено какъв вид заготовка се обработва, в зависимост от примерите по-долу и останалите варианти за употреба на инструмента: Как се използват инструментът и материалите, които се режат или пробиват. Инструментът е в добро състояние и добре поддържан. Използване на правилната принадлежност за инструмента и гарантиране, че е остра и в добро състояние. Стегнатост на ръкохватката на дръжките и дали се използват антивибрационни и антишумови принадлежности. И че инструментът се използва по предназначение съгласно неговата конструкция и тези инструкции.

Този инструмент може да доведе до синдром на вибрации, предавани на системата ръка-рам, ако неговата употреба не се управлява адекватно.



ПРЕДУПРЕЖДЕНИЕ: За да бъдем точни, оценката на нивото на експозиция в действителни условия на употреба следва също така да отчита всички части на работния цикъл, като например времето, когато инструментът е изключен и когато той работи на празен ход, но всъщност не върши работа. Това може значително да намали нивото на излагане на

въздействието им за целия период на работа. Спomaга за свеждане до минимум на риска от излагане на вибрации и шум.
 Винаги използвайте нови битове за отвертка.
 Поддържайте инструмента в съответствие с тези инструкции и го дръжте добре смазан (където е уместно).
 Ако инструментът ще се използва редовно, тогава инвестирайте в antivибрационни и антишумови принадлежности.
 Планирайте работния си график, за да разпределяте използването на инструменти с високи вибрации през няколко дни.

ИНСТРУКЦИИ ЗА ЕКСПЛОАТАЦИЯ



ЗАБЕЛЕЖКА: Прочетете внимателно книжката с инструкции, преди да използвате инструмента.

Употреба
 Електрическият инструмент може да се използва за завиване или отвиване на винтове, използвани за дърво, метал, пластмаса или други материали.

ДЕЙСТВИЕ	ФИГУРА
ПРЕДИ УПОТРЕБА	

А) Зареждане на батерията
ЗАБЕЛЕЖКА: Преди първа употреба батерията трябва да бъде заредена за 5 часа, за да се използва пълният капацитет на батерията.

В) Зареждане
 Свържете USB-C кабела към зарядното устройство и включете зарядното устройство в съответния контакт. В процеса на зареждане зеленият индикатор ще премигва; след завършване на зареждането три зелени индикаторни клетки ще светят постоянно. Изключете зарядното устройство и отстранете кабела за зареждане от машината. Машината е готова за употреба.

Важна забележка:
 В процеса на зареждане зарядното устройство и корпусът ще се загреят, което е нормално явление.

Забележка: USB-C кабелът е подходящ за зарядно устройство с изходящ ток 5V $\overline{\text{---}}$ 1000mA

Вж. фиг. А

СГЛОБЯВАНЕ И РЕГУЛИРАНЕ

Поставяне и премахване на битове

Вж. фиг. В

Завиване/развиване

Вж. фиг. С, D

<p>Регулиране на силата Според нуждата може да бъде настроена сила от три степени, като се използва бутон 3 за регулиране на силата. Машината има своя защитна функция за силата — 1—ва степен: подходяща за завиване или развиване на винтове с малък диаметър 3—та степен: подходяща за завиване или развиване на винтове с голям диаметър</p>	<p>Вж. фиг. Е</p>
<p>ДЕЙСТВИЕ</p>	
<p>Регулиране на силата  Преди всяка употреба, моля, регулирайте до подходящата степен на силата, иначе може лесно да се изплъзне</p>	<p>Вж. фиг. Е</p>
<p>Функциониране на дисплея за захранването Натиснете и задръжте бутон 3 за дисплея за захранването за повече от 3 секунди</p>	<p>Вж. фиг. F</p>

ПОДДРЪЖКА

Вашият електрически инструмент не се нуждае от допълнително смазване или поддръжка. Във Вашия електрически инструмент няма части за обслужване от потребителя. Никога не използвайте вода или химически почистващи препарати, за да почиствате Вашия електрически инструмент. Избърсвайте го със сух парцал. Винаги съхранявайте електрическия инструмент на сухо

МЯСТО.

ОТСТРАНЯВАНЕ НА ПРОБЛЕМИ

Проблем	Възможна причина	Решение
<p>Батерията не се зарежда</p>	<p>1. USB кабелът не е свързан 2. Температурата на околната среда е твърде висока или твърде ниска</p>	<p>1. Отново свържете USB кабела, проверете състоянието на лампата и проверете дали зарядното устройство е свързано към електрическата мрежа 2. Преместете продукта в среда с подходяща температура за зареждане</p>
<p>Отвертката спира да работи по време на употреба</p>	<p>Батерията на отвертката е изхабена или силата не е достатъчна</p>	<p>Заредете или увеличете силата</p>

ЗА ИНСТРУМЕНТИ С БАТЕРИИ

Диапазонът на околната температура за използване и съхранение на инструмента и батерията е 0°C–45°C. Препоръчителният диапазон за температура на околната среда за системата за зареждане по време на зареждане е 0°C–40°C.

ОПАЗВАНЕ НА ОКОЛНАТА СРЕДА



Отпадъчните електрически изделия не трябва да бъдат изхвърляни заедно с битовите отпадъци.

Молим да ги рециклирате, когато съществуват съоръжения за това. Консултирайте се с местните власти или търговци на дребно относно съвети за рециклиране.

ДЕКЛАРАЦИЯ ЗА СЪОТВЕТСТВИЕ

Ние
Positec Germany GmbH
Grüner Weg 10, 50825 Cologne, Germany

декларираме, че изделието
описание **Отвертка на батерии**
Тип **WX240 WX240.X (2-designation of machinery, representative of screwdriver)**
Функция **Завиване и развиване на винтове, болтове**

В съответствие със следните Директиви,
2006/42/EC
2014/30/EU
2011/65/EU&(EU)2015/863

Стандартите съответстват на

EN 62841-1
EN 62841-2-2
EN 55014-1
EN 55014-2

Упълномощено лице за съставяне на техническия паспорт.

Име: Marcel Filz
Адрес: Positec Germany GmbH
Grüner Weg 10, 50825 Cologne, Germany



2020/02/18
Allen Ding
Заместник главен инженер, Тестване & Сертифициране
Positec Technology (China) Co., Ltd
18, Dongwang Road, Suzhou Industrial
Park, Jiangsu 215123, P. R. China

EREDETI HASZNÁLATI UTASÍTÁS TERMÉKBIZTONSÁG ELEKTROMOS KÉZISZERSZÁMOK BIZTONSÁGOS HASZNÁLATÁVAL KAPCSOLATOS ÁLTALÁNOS FIGYELMEZTETÉSEK



FIGYELEM: Olvassa el az összes, ehhez az elektromos kéziszerszámhoz mellékelt biztonsági figyelmeztetést, utasítást és részletes ismertetést, illetve tekintse meg az ábrákat. Az alább felsorolt utasítások bármelyikének figyelmen kívül hagyása áramütést, tüzet és/vagy súlyos testi sérüléseket eredményezhet.

Őrizzen meg az összes figyelmeztetést és utasítást, a jövőben szüksége lehet ezekre.

A figyelmeztetésekben használatos "elektromos kéziszerszám" kifejezés az ön hálózatról üzemeltetett (vezetékes) elektromos kéziszerszáma vagy akkumulátoros (vezeték nélküli) elektromos kéziszerszáma vonatkozik.

- 1) **A munkaterület biztonsága**
- a) **A munkaterületet tartsa tisztán és jól megvilágítva.** A zsúfolt vagy sötét munkaterület balesethez vezethet.
- b) **Ne üzemeltessen elektromos kéziszerszámot robbanékony légkörben, például gyúlékony folyadékok, gázok vagy por jelenléte mellett.** Az elektromos kéziszerszámok használata során szikrák keletkeznek, amelyek hatására a por vagy gáz kigyulladhat.
- c) **Elektromos kéziszerszámok működtetése közben tartsa távol a gyermekeket és bámészkodókat.** A figyelem elterelése kontrollvesztést eredményezhet.

- 2) **Elektromos biztonság**
- a) **Az elektromos kéziszerszámok csatlakozó**

dugaszának találnia kell a csatlakozó aljzathoz. **Soha, semmilyen módon ne módosítsa a csatlakozó dugaszt. Földelt elektromos kéziszerszámokkal ne használjon adaptert.** Ha eredeti, módosítatlan csatlakozó dugaszt és megfelelő csatlakozó aljzatot használ, azzal csökkenti az áramütés kockázatát.

- b) **Ne érintse meg a földelt felületeket, például csöveket, radiátorokat, tűzhelyeket vagy hűtőszekrényeket.** Ha a test földelt, nagyobb az áramütés kockázata.
 - c) **Ne tegye ki esőnek vagy nedves körülményeknek az elektromos kéziszerszámokat.** Ha egy elektromos kéziszerszámba víz kerül, megnő az áramütés kockázata.
 - d) **Vigyázzon a szerszám kábelére. Soha ne hordozza, húzogassa vagy húzza ki az áramból az elektromos kéziszerszámot a kábelnél fogva. A kábelt tartsa távol a hőtől, olajtól, éles peremektől vagy mozgó részekről.** A sérült vagy összegubancolódott kábel növeli az áramütés kockázatát.
 - e) **Ha az elektromos kéziszerszámot szabadterben üzemelteti, használjon külső használatra alkalmas hosszabbítót.** A külső használatra alkalmas kábel használatával csökken az áramütés kockázata.
 - f) **Ha elkerülhetetlen, hogy az elektromos kéziszerszámot nedves helyen működtesse, használjon maradékáram-működtetésű megszakító (RCD) védelemmel rendelkező áramforrást.** A maradékáram-működtetésű megszakító használata csökkenti az áramütés kockázatát.
- 3) **Személyi biztonság**
 - a) **Az elektromos kéziszerszám működtetése közben maradjon éber, figyeljen arra, amit csinál,**

és használja a józan eszt. Ne működtesse az elektromos kéziszerszámot fáradtan, illetve gyógyszerek, alkohol vagy drogok hatása alatt áll. Egy pillanatnyi figyelmetlenség az elektromos kéziszerszámok működtetése közben súlyos sérülésekhez vezethet.

- b) Használjon személyi védőfelszereléseket. Mindig használjon szemvédelmet.** A személyi védőfelszerelés, például pormaszok, csúszásmentes biztonsági lábbeli, védősisak vagy szükség esetén hallásvédelem használatával csökkenthető a személyi sérülések kockázata.
- c) Kerülje el, hogy a szerszám véletlenül működésbe lépjen. Mielőtt az elektromos kéziszerszámot áramhoz csatlakoztatná, behelyezné az akkumulátort, felemelné vagy költöztetné a szerszámot, ellenőrizze hogy a kapcsoló a "ki" helyzetbe legyen állítva.** Ha a szerszám hordozásakor ujját a kapcsolón tartja, vagy áram alá helyezi a bekapcsolt készüléket, az balesetekhez vezethet.
- d) Mielőtt az elektromos kéziszerszámot bekapcsolná, távolítsa el róla minden állítókulcsot.** Ha az elektromos kéziszerszám forgórészein állítókulcs marad, az személyi sérüléshez vezethet.
- e) Ne próbáljon túl messzire nyúlni. Mindig vigyázzon, hogy stabilan álljon, és őrizze meg egyensúlyát.** Ez segít, hogy váratlan helyzetekben uralja az elektromos kéziszerszámot.
- f) Viseljen megfelelő öltözetet. Ne viseljen bő ruházatot vagy hosszú ékszert. Tartsa távol a haját és ruházatát a mozgó alkatrészekről.** A bő ruházatot, hosszú ékszert vagy hosszú hajat bekapcsolhatják a mozgó elemek.
- g) Ha a szerszámhoz porszívó vagy -gyűjtő is csatlakoztatható, gondoskodjon ezek megfelelő csatlakoztatásáról és használatáról.** A porgyűjtő

használatával csökkenthetőek a porral kapcsolatos kockázatok.

- h) Ne hagyja, hogy a szerszám gyakori használata túl elbizakodottá tegye, és hogy ezáltal figyelmen kívül hagyja a szerszám biztonsági követelményeit.** A másodperc töredéke is elég ahhoz, hogy egy figyelmetlen mozdulat súlyos sérüléshez vezessen.
- 4) Az elektromos kéziszerszám használata és karbantartása**
 - a) Ne erőltesse az elektromos kéziszerszámot. Mindig megfelelő elektromos kéziszerszámot használjon.** Ha a megfelelő elektromos kéziszerszámot használja, azzal a rendeltetési területén jobban és biztonságosabban elvégezhető a munka.
 - b) Ne használja az elektromos kéziszerszámot, ha azt nem lehet kikapcsolni.** Ha egy elektromos kéziszerszám nem szabályozható a kapcsolóval, az veszélyes, és javításra szorul.
 - c) Húzza ki a csatlakozó dugaszt az áramellátást biztosító aljzatból, és/vagy távolítsa el a kivehető akkucsomagot a szerszámból, ha beállításokat vagy tartozékcsere-t hajt végre, vagy ha a szerszámot elraktározza.** Ezekkel a megelőző biztonsági intézkedésekkel csökken annak a kockázata, hogy a kéziszerszám véletlenül bekapcsoljon.
 - d) Az elektromos kéziszerszámokat használaton kívül tartsa a gyermekektől távol, és ne hagyja, hogy a szerszámot vagy ezeket az utasításokat nem ismerő személyek működtessék azt.** A tapasztalatlan felhasználók kezében az elektromos kéziszerszámok veszélyessé válnak.
 - e) Az elektromos kéziszerszámok és tartozékaik karbantartása. Ellenőrizze, hogy a mozgó elemek**

megfelelően helyezkednek-e el és nem szorultak-e be, az alkatrészek épek, és semmilyen más hiba nincs kihatással az elektromos kéziszerszám működésére. Ha sérülést talál, használat előtt javíttassa meg a szerszámot. *A nem megfelelően karbantartott elektromos kéziszerszámok sok balesetet okoznak.*

f) **A vágószerszámokat tartsa tisztán, és figyeljen, hogy élesek maradjanak.** *A megfelelően karbantartott, éles vágószerszámok ritkábban akadnak meg, és egyszerűbben irányíthatóak.*

g) **Az elektromos kéziszerszámot, a kiegészítőket és fejelet használja a fenti utasításoknak megfelelően, figyelembe véve a munkakörülményeket és az elvégzendő munkát.** *Ha az elektromos kéziszerszámot nem rendeltetésszerűen használja, az veszélyhelyzetet teremthet.*

h) **Őrizze szárazon, tisztán, olaj- és zsirmentesen a szerszám fogantyúit és megragadási részeit.** *A csúszos fogantyúk és megragadási részek főleg váratlan helyzetekben akadályozzák a szerszám biztonságos megfogását, kezelését és irányítását.*

5) Az akkumulátoros kéziszerszám használata és karbantartása

a) **Csak a gyártó által javasolt töltővel töltsze fel.** *Ha egy adott akkumulátorhoz megfelelő töltőt másik akkumulátorral használ, az tűzveszélyes lehet.*

b) **Az elektromos kéziszerszámokat csak a kijelölt akkumulátorokkal használja.** *Ha más akkumulátorokat használ, az sérülés- és tűzveszélyes.*

c) **Az akkumulátorokat használaton kívül tartsa a fémtárgyaktól, például gémpapcsoktól, pénzérméktől, kulcsoktól, szögektől, csavaroktól**

vagy más kis fémtárgyaktól távol, mert ezek összekapcsolhatják a pólusokat. **Az akkumulátor pólusainak rövidzárlata égés- és tűzveszélyes.**

d) **Nem megfelelő körülmények között az akkumulátorból folyadék szivároghat; kerülje az érintkezést ezzel a folyadékkal. Véletlen érintkezés esetén mossa le vízzel. Ha a folyadék szembe kerül, mossa ki vízzel, és forduljon orvoshoz.** *Az akkumulátorból szivárgó folyadék irritációt vagy égési sérülést okozhat.*

e) **Ne használjon károsodott vagy módosított akkucsomagot vagy szerszámot.** *A károsodott vagy módosított akkucsomagok használata előreláthatatlan következményekkel jár, mert ezek felgyulladhatnak, felrobbanhatnak vagy személyi sérüléseket okozhatnak.*

f) **Óvja az akkucsomagot és a szerszámot a tűztől vagy a magas hőmérsékletektől.** *A 130°C-t meghaladó hőmérséklet vagy tűz robbanást okozhat.*

g) **Tartsa be az összes újratöltési utasítást és az akkucsomagot vagy a szerszámot csak az utasításokban megadott hőmérsékleti tartományban töltsze újra.** *Az előírásoktól vagy a megengedett hőmérsékleti tartománytól eltérő töltési folyamat az akkucsomag károsodását okozhatja, és növeli a tűzveszély kockázatát.*

6) Szerviz

a) **Az elektromos kéziszerszámot csak képzett szerelő javíthatja megfelelő cserealkatrészekkel.** *Ez biztosítja az elektromos kéziszerszám biztonságos működését.*

b) **Soha ne szervizelje a károsodott akkucsomagokat.** *A károsodott akkucsomagok szervizelését csak a gyártó vagy az erre felhatalmazott*

BIZTONSÁGI FIGYELMEZTETÉS A CSAVAROZÓ HASZNÁLATÁHOZ

- 1. Az elektromos kéziszerszámot csak a szigetelt fogantyúfelületeknél fogva tartsa, ha olyan munkát végez, amelynek során a csavar feszültség alatt álló, kívülről nem látható vezetékekhez érhet.** Ha a csavar egy feszültség alatt álló vezetékhez ér, az elektromos kéziszerszám fémrészei szintén feszültség alá kerülhetnek és áramütéshez vezethetnek.

AZ AKKUMULÁTORCELLÁKRA VONATKOZÓ BIZTONSÁGI FIGYELMEZTETÉSEK A SZERSZÁMON

- a) **Ne szedje szét, ne nyissa fel és ne vágja szét a cellákat.**
- b) **Ne okozza a töltőpólusok rövidzárlatát. Az elektromos kéziszerszámot ne tárolja olyan dobozban vagy fiókban, ahol a töltőpólusok rövidre zárhatják egymást, vagy valamilyen vezető anyag a rövidzárlatukat okozhatja.** Az elektromos kéziszerszámot használaton kívül tartsa a fémtárgyaktól, például gemkapcsoktól, pénzérméktől, kulcsoktól, szögektől, csavaroktól vagy más kis fémtárgyaktól távol, mert ezek összekapcsolhatják a pólusokat.
- c) **Ne tegye ki hőnek vagy tűznek az elektromos kéziszerszámot. Ne tárolja közvetlen napfényben.**
- d) **Az elektromos kéziszerszámot ne tegye ki ütésnek.**
- e) **Ha az akkumulátor szivárog, vigyázzon, hogy a folyadék ne kerüljön a bőrrre vagy szembe.**







Amennyiben a bőrrre vagy szembe kerül, az érintett területet mossa le bő vízzel, és forduljon orvoshoz.







- f) **Egy cella lenyelése esetén azonnal forduljon orvoshoz.**
- g) **Vigyázzon, hogy az elektromos kéziszerszám tiszta és száraz maradjon.**
- h) **Ha a töltőpólusokra szennyeződés kerül, azt egy tiszta, száraz ruhával törölje le.**
- i) **Az elektromos kéziszerszámot használat előtt fel kell tölteni. A töltést mindig az utasításoknak megfelelően, helyes eljárást használva végezze.**
- j) **Használaton kívül ne hagyja töltőn az elektromos kéziszerszámot.**
- k) **Hosszan tartó tárolást követően a maximális teljesítmény elérése érdekében szükséges lehet, hogy az elektromos kéziszerszámot többször feltöltse és lemerítse.**
- l) **Az akkumulátor szobahőmérsékleten (20 °C ± 5 °C) használva nyújtja a legjobb teljesítményt.**
- m) **A cellák ártalmatlanításakor a különböző elektrokémiai rendszereket különítse el egymástól.**
- n) **Csak a Worx által javasolt töltővel tölts fel. Kizárólag a készülékhez való használatra mellékelt töltőt használja.** *Ha egy adott akkumulátorhoz megfelelő töltőt másik akkumulátorral használ, az tűzveszélyes lehet.*
- o) **Az elektromos kéziszerszám gyermekektől távol tartandó.**
- p) **Őrizze meg a termékhez mellékelt utasításokat, a későbbiekben szüksége lehet ezekre.**
- q) **Ártalmatlanításnál megfelelően járjon el.**
- r) **Ne helyezzen be különböző gyártóktól származó,**

illetve eltérő kapacitású, méretű vagy típusú akkukat a készülékbe.

s) **Ne használjon olyan elemeket, amelyeket nem ehhez a készülékhez szántak.**

SZIMBÓLUMOK

	A sérülésveszély csökkentése érdekében a felhasználónak el kell olvasnia az utasításokat
	Figyelmeztetés
	Viseljen szemvédőt
	Viseljen fülvédőt
	Viseljen pormaszkot
	A leselejtezett elektromos készülékek nem dobhatók ki a háztartási hulladékkal. Ha van a közelben elektromos hulladék gyűjtő udvar, vigye oda a készüléket. Az újrahasznosítási lehetőségekről tájékozódjon a helyi hatóságoknál vagy a kereskedőnél.

	Lítium-ion akkumulátor. A terméken található szimbólum arra utal, hogy minden akkumulátorcsomagot külön kell gyűjteni. Ezeket aztán újrahasznosítják vagy szétszerelik, hogy csökkentsék a környezetre gyakorolt hatását. Az akkumulátorcsomag veszélyes lehet a környezetre és az emberi egészségre nézve, mivel veszélyes anyagokat tartalmaz.
	Ne dobja tűzbe
	Az akkumulátor nem megfelelő leselejtezés esetén bekerülhet a víz körforgásba, ami veszélyes lehet az ökoszisztémára nézve. A hulladék akkumulátort ne dobja a kommunális hulladékba.
	Viseljen védőszemüveget.
	Ne nézzen közvetlenül az eszköztartóba.
	Ne használjon dupla végű fejet

AZ ALKATRÉSZEK LISTÁJA

1. LED FÉNY
2. BE-/KICSAVAROZÓ ÁLLÍTÓGOMB
3. NYOMATÉKÁLLÍTÓ ÉS TÁPELLÁTÁS GOMB
4. 6,35 MM-ES HATSZÖGŰ ADAPTER
5. NYOMATÉK- ÉS TÁPELLÁTÁS KIJELEZŐ
6. USB-C TÖLTŐPORT

Nem minden készülék tartalmazza valamennyi, a fentiekben felsorolt alkatrészt.

MŰSZAKI ADATOK

Típus WX240 WX240.X (2- a szerszám megjelölése, akkumulátoros csavarozót jelöl)

	WX240 WX240.X**
Névleges feszültség	4V $\overline{=}$ Max*
Akkumulátor kapacitás	1.5Ah li-ion
Terhelés nélküli sebesség	300r /min
Maximális nyomaték	2.5Nm
A készülék súlya	0.266kg

* Terhelés nélküli feszültség. Az akkumulátor kezdő feszültsége maximum 4 volt. A névleges feszültség 3.6 volt.
** X = 1-999, A-Z, M1-M9 csak különféle vásárlókra vonatkozik, ezek között a modellek között nincs biztonsági változás.

Javasoljuk, hogy kiegészítőket vásároljon az üzletből, ahol az eszközöket értékesítik. További részletek a kiegészítő csomagban találhatóak. Az áruház munkatársai segítséget és tanácsot adhatnak Önnek.

ZAJÉRTÉKEK

A-súlyozású hangnyomásszint:	$L_{pA} = 60.5 \text{ dB(A)}$
A-súlyozású hangerő:	$L_{WA} = 71.5 \text{ dB(A)}$
$K_{pA} \& K_{WA}$	3.0dB(A)
Viseljen fülvédőt	

REZGÉSÉRTÉKEK

Az EN62841 szabvány szerint meghatározott összes rezgés (háromtengelyű vektoriális összeg) a következő:

Rezgéskibocsátás	$a_h = 0.6 \text{ m/s}^2$
Bizonytalanság	$K = 1,5 \text{ m/s}^2$

A vibráció és a zaj bejelentett összértékét szabványos mérési módszerrel állapították meg, és ezeket az értékeket két szerszám összehasonlításához is fel lehet használni. A vibráció és a zaj bejelentett összértékeit a rezgéseknek és zajártalomnak való kitétség előzetes felbecsléséhez is fel lehet használni.

 **FIGYELEM:** A kéziszerszám aktuális használatokor mérhető vibráció és zajkibocsátási értékek eltérhetnek a bejelentett értékektől, mert nagyban függnek a szerszám

használati módjától és a megmunkált alkatrész típusától. Íme néhány példa és eltérő érték a szerszám használatától függően:

Hogyan használják a szerszámot, milyen anyagokat vágnak vagy fúrnak.

Az eszköz jó állapotban van-e, megfelelően karbantartják-e. Megfelelő tartozékokat használnak-e az eszközhöz, vigyáznak-e, hogy éles legyen, és jó állapotban maradjon. A fogantyú megragadásának erősségétől és az esetleg használt vibrációs- és zajcsökkentő tartozék típusától.

A szerszámot rendeltetésszerűen, kialakításának és a jelen utasításoknak megfelelően használják-e.

Ha a szerszámot nem kezelik megfelelően, kézkar vibrációs szindrómát okozhat.



FIGYELEM: A pontosság érdekében az expozíciós szint becslött értékéhez a valós használati

körülmények között figyelembe kell venni a működési ciklus valamennyi elemét, így azt az időt is, amikor a szerszám ki van kapcsolva, és amikor üresjáratban működik. Ez a teljes munkaidőszak viszonylatában jelentősen csökkentheti az expozíciós szintet.

A vibrációnak és zajnak való kitettség kockázatának csökkentése.

Mindig használjon új csavarozófejet.

Az eszközt jelen utasításoknak megfelelően tartsa karban, és vigyázzon a megfelelő kenésre (ahol erre szükség van).

Ha a szerszám rendszeres használatát tervezik, akkor megéri a vibráció- és zajcsökkentő tartozékok beszerzése.

Úgy tervezze meg a munkáját, hogy a magas rezgésszámú eszközök használatát igénylő feladatokat több napra ossza el.

HASZNÁLATI UTASÍTÁSOK



MEGJEGYZÉS: Mielőtt a szerszámot használná, olvassa el figyelmesen az utasításokat.

Használat

Az elektromos kéziszerszám csavarozásra vagy csavarok eltávolítására használható fa, fém, műanyag és más anyagokon.

MŰVELET	ÁBRA
MŰKÖDTETÉS ELŐTT	
A) Az akkumulátor töltése MEGJEGYZÉS: Az első használat előtt töltsze az akkumulátort 5 órán át, hogy teljes mértékben kihasználja az akkumulátor kapacitását. B)Töltés Csatlakoztassa a töltőhöz az USB-C kábelt, és dugja be a töltőt a megfelelő nyílásba. Töltés során a zöld fény villog, ha a töltés befejeződött a három zöld cella folyamatosan világít. Csatlakoztassa le a töltőt, és vegye ki a készülékből a töltőkábelt. A készülék használatra kész. Fontos megjegyzés: A töltés során a töltő és az eszköz felülete felmelegszik, ez normál jelenség. Megjegyzés : az USB-C kábel 5V $\overline{\text{---}}$ 1000mA kimenetű töltőhöz megfelelő.	Lásd A.ábra
ÖSSZESZERELÉS ÉS BEÁLLÍTÁS	
Szárak behelyezése és eltávolítása	Lásd B. ábra
Be-/kicsavarozás	Lásd C,D. ábra

<p>Nyomatékbeállítás A nyomaték szükség szerint állítható a 3-as nyomatékállító gombbal. Az eszköz saját nyomatékvédelem funkcióval rendelkezik</p> <p>1. fokozat: Kis átmérőjű csavarok ki- és becsavarozásához alkalmas.</p> <p>3. fokozat: Nagy átmérőjű csavarok ki- és becsavarozásához alkalmas.</p>	Lásd E. ábra
MŰKÖDTETÉS	
<p>Nyomatékbeállítás</p> <p> Minden használat előtt állítsa be a megfelelő nyomatékot, különben az eszköz könnyen félrecsúszik</p>	Lásd E. ábra
<p>Tápellátás-kijelző működése Nyomja le és tartsa lenyomva a tápellátás-kijelző gombot legalább 3 másodpercig.</p>	Lásd F. ábra

KARBANTARTÁS

A szerszámot nem szükséges megkenni vagy karbantartani. A szerszám nem tartalmaz a felhasználó által javítható alkatrészeket. Soha ne használjon vizet vagy vegyi tisztítószereket a szerszám tisztításához. Törölje tisztára egy száraz ronggyal. A szerszámot mindig száraz helyen tárolja.

HIBAELHÁRÍTÁS

probléma	Lehetséges ok	Megoldás
Az akkumulátor nem tölt	<p>1. Az USB kábel nincs bedugva</p> <p>2. A környezeti hőmérséklet túl magas vagy túl alacsony</p>	<p>1. Dugja be újra az USB kábelt, és ellenőrizze, hogy világít-e a lámpa, illetve áram alatt van-e az eszköz.</p> <p>2. Vigye a töltőt egy megfelelő hőmérsékletű helyre.</p>
Működés közben a csavarozó leáll.	Lemerült az akkumulátor, vagy nem elég nagy a nyomaték.	Töltse fel az akkumulátort vagy növelje a nyomatékot.

AKKUS KÉZISZERSZÁMOKRA VONATKOZÓ FIGYELMEZTETÉSEK

A szerszámot és az akkumulátort csak 0-45°C közötti hőmérsékleti tartományban szabad használni és tárolni. Az akkumulátor újratöltéséhez ajánlott hőmérsékleti tartomány 0-40°C között található.

KÖRNYEZETVÉDELEM



A leselejtezett elektromos készülékek nem dobhatók ki a háztartási hulladékkal. Ha van a közelben elektromos hulladék gyűjtő udvar, vigye oda a készüléket.

Az újrahasznosítási lehetőségekről tájékozódjon a helyi hatóságoknál vagy a kereskedőnél.

MEGFELELŐSÉGI NYILATKOZAT

A gyártó:

Positec Germany GmbH
Grüner Weg 10, 50825 Cologne, Germany

Kijelenti, hogy a termék:

Leírás: **Akkumulátoros csavarozó**

Típus: **WX240 WX240.X (2- a szerszám**

megjelölése, akkumulátoros csavarozót jelöl)

Rendeltetés: **Csavarok és anyák megszorítása és lazítása**

Megfelel a következő irányelveknek:

2006/42/EC

2014/30/EU

2011/65/EU&(EU)2015/863

Az alábbi normáknak:

EN 62841-1

EN 62841-2-2

EN 55014-1

EN 55014-2

A műszaki dokumentáció összeállítására jogosult személy:

Név Marcel Filz

Cím Positec Germany GmbH

Grüner Weg 10, 50825 Cologne, Germany



2020/02/18

Allen Ding

Helyettes főmérnök, Tesztelés és minősítés

Positec Technology (China) Co., Ltd

18, Dongwang Road, Suzhou Industrial

Park, Jiangsu 215123, P. R. China

INSTRUCȚIUNI ORIGINALE SECURITATEA PRODUSULUI AVERTISMENTE GENERALE DE SIGURANȚĂ PENTRU UNELTE ELECTRICE

 **ATENȚIONARE:** Citiți toate atenționările de siguranță și parcurgeți toate instrucțiunile, ilustrațiile și specificațiile atașate acestei scule electrice. Nerespectarea tuturor instrucțiunilor enumerate mai jos poate duce la electrocutare, incendiu și/sau leziune corporală gravă.

Păstrați toate avertismentele și instrucțiunile pentru consultări ulterioare.

Termenul „unealtă electrică” din avertismente se referă la o unealtă electrică alimentată de la rețeaua de energie electrică (prin cablu) sau la o unealtă electrică alimentată de la un acumulator (fără cablu).

1) Siguranța zonei de lucru

a) Mențineți zona de lucru curată și bine iluminată.

Zonele de lucru în dezordine și întunecoase favorizează accidentele.

b) Nu utilizați uneltele electrice în atmosfere explozive, de exemplu în prezența unor lichide, gaze sau pulberi inflamabile. Uneltele electrice provoacă scântei ce pot aprinde pulberea sau vaporii.

c) Asigurați-vă că nu sunt în apropiere persoane și copii în timpul funcționării unei unelte electrice. Distragerea atenției poate duce la pierderea controlului uneltei.

2) Siguranța electrică

a) Fișele uneltei electrice trebuie să se potrivească perfect în priza de alimentare. Nu modificați niciodată ștecherul. Nu folosiți niciun adaptor

pentru uneltele electrice cu împământare. Utilizarea ștecherelor nemodificate în prize corespunzătoare va reduce riscul electrocutării.

- b) **Evitați contactul fizic cu suprafețe cu legătură la pământ, cum ar fi țevi, radiatoare, mașini de gătit sau frigidere.** Riscul electrocutării este mai mare în cazul în care corpul dumneavoastră vine în contact cu suprafața împământată.
 - c) **Nu expuneți uneltele electrice la ploaie sau la umiditate.** Dacă intră apă în unealta electrică, riscul electrocutării este mai mare.
 - d) **Nu deteriorați cablul de alimentare. Nu folosiți niciodată cablul pentru transportarea, tragerea sau scoaterea din priză a uneltei electrice. Păstrați cablul de alimentare la distanță de căldură, ulei, margini ascuțite sau părți mobile.** Cablurile deteriorate sau încurcate măresc riscul electrocutării.
 - e) **Când utilizați unealta electrică în exterior, utilizați un prelungitor potrivit pentru utilizarea în exterior.** Utilizarea unui cablu potrivit pentru uzul în exterior reduce riscul electrocutării.
 - f) **Dacă utilizarea uneltei electrice într-un loc umed nu poate fi evitată, folosiți o alimentare protejată cu dispozitiv de curent rezidual (RCD).** Folosirea unui dispozitiv RCD reduce riscul electrocutării.
- 3) **Siguranța personală**
- a) **Fiți concentrat, urmăriți ceea ce faceți și dați dovadă de simț practic când folosiți o unealtă electrică. Nu folosiți o unealtă electrică dacă sunteți obosit sau sub influența drogurilor, a alcoolului sau a medicamentelor.** O clipă de neatenție în timpul funcționării uneltei electrice poate duce la accidente grave.

- b) Folosiți echipament personal de protecție. Purtați întotdeauna ochelari de protecție.** *Echipamentele de protecție precum masca de protecție contra prafului, încălțăminte cu talpă antiderapantă, casca sau protecția pentru urechi vor reduce riscul accidentărilor, utilizate în mod corespunzător.*
- c) Preveniți punerea accidentală în funcțiune. Asigurați-vă că întrerupătorul se află în poziția de oprire înainte de a face conectarea la sursa de alimentare și/sau la acumulator, înainte de a ridica sau a transporta unealta.** *Transportarea uneltelor electrice ținând degetul pe întrerupător sau alimentarea acestora cu întrerupătorul pornit poate duce la accidente.*
- d) Scoateți orice cheie de reglare sau cheie de piulițe înainte de a porni unealta electrică.** *O cheie de piulițe sau o altă cheie rămasă prinsă de o componentă rotativă a unelei poate duce la rănirea personală.*
- e) Păstrați un echilibru corect. Mențineți-vă permanent echilibrul și sprijiniți-vă ferm pe picioare.** *Acest lucru permite un control mai bun al unelei electrice în situații neprevăzute.*
- f) Îmbrăcați-vă corespunzător. Nu purtați îmbrăcăminte prea largă sau bijuterii. Țineți la distanță părul și hainele dvs. de piesele în mișcare ale unelei electrice.** *Hainele prea largi, bijuteriile și părul lung se pot prinde în piesele mobile.*
- g) Dacă sunt furnizate accesorii pentru conectarea unor dispozitive de aspirare și colectare a prafului, asigurați-vă că acestea sunt montate și folosite corect.** *Folosirea colectorului de praf poate reduce riscul accidentărilor din cauza prafului.*
- h) Nu lăsați ca odată cu familiarizarea dvs. cu utilizarea unelei să deveniți indolenți și să uitați**

respectarea principiilor de siguranță ale unelei electrice. *Orice acțiune nesăbuită poate duce la leziuni corporale grave într-o fracțiune de secundă.*

- 4) Utilizarea și întreținerea uneltelor electrice**
- a) Nu forțați unealta electrică. Folosiți unealta electrică potrivită pentru aplicație.** *Cu o unealtă electrică potrivită veți lucra mai bine și mai în siguranță, la viteza pentru care a fost concepută.*
- b) Nu utilizați unealta electrică dacă nu o puteți porni sau opri de la întrerupător.** *Orice unealtă electrică ce nu poate fi acționată de la întrerupător este periculoasă și trebuie reparată.*
- c) Deconectați ștecherul de la sursa de alimentare electrică și/sau scoateți acumulatorul detașabil din unealta electrică înainte de orice reglaj, schimbare de accesorii sau de stocare a unelei.** *Astfel de măsuri de siguranță reduc riscul pornirii accidentale a unelei electrice.*
- d) Nu lăsați uneltele electrice la îndemâna copiilor și nu permiteți persoanelor ce nu știu să le manevreze și nu cunosc instrucțiunile să acționeze aceste unelte.** *Uneltele electrice sunt periculoase în mâinile utilizatorilor neinstruiți.*
- e) Întreținerea unelei electrice și ale accesoriilor aferente. Verificați posibila aliniere incorectă sau posibila blocare a componentelor mobile, deteriorarea componentelor sau orice alte situații care pot afecta funcționarea unelei electrice.** *Dacă unealta electrică este deteriorată, reparați-o înainte de utilizare. Multe accidente sunt provocate din cauza întreținerii incorecte a uneltelor.*
- f) Uneltele de tăiere trebuie menținute ascuțite și curate.** *Riscul blocării uneltelor de tăiere cu margini ascuțite*

Întreținute corect este mai mic și acestea sunt mai ușor de controlat.

g) Utilizați unealta electrică, accesoriile, piesele etc. conform acestor instrucțiuni, luând în considerare condițiile de lucru și operația de efectuat. *Folosirea uneltei electrice pentru operații diferite de cele pentru care a fost concepută poate duce la accidente.*

h) Păstrați uscate, curate și fără urme de ulei sau grăsimi mânerele și suprafețele de apucare ale uneltei. *Mânerele și suprafețele de apucare alunecoase împiedică manipularea și controlul sigur al uneltei tocmai în cele mai neașteptate situații.*

5) Utilizarea și întreținerea uneltelor cu acumulatori

a) Efectuați reincărcarea numai cu încărcătorul specificat de producător. Un încărcător adecvat pentru un anumit tip de acumulator poate prezenta risc de incendiu dacă este utilizat cu alt tip de acumulator.

b) Folosiți mașinile electrice numai cu acumulatorii special destinați acestora. Utilizarea oricăror altor acumulatori poate prezenta risc de rănire și de incendiu.

c) Când nu folosiți acumulatorul, țineți-l la distanță de obiecte metalice precum agrafe de birou, monede, chei, cuie, șuruburi sau alte obiecte metalice mici, ce pot constitui o legătură între cele două borne. Un scurtcircuit al bornelor acumulatorului poate duce la arsuri sau incendiu.

d) În condiții necorespunzătoare de utilizare, se poate prelinge lichid din acumulator; evitați contactul. În caz de producere accidentală a contactului, clătiți bine cu apă. Dacă v-a intrat lichid în ochi, consultați imediat medicul. Lichidul expulzat din acumulator poate cauza iritații sau arsuri.

e) Nu utilizați acumulatorul sau scula dacă acestea

sunt deteriorate sau modificate. Acumulatorii deteriorați sau modificați se pot comporta într-un mod imprevizibil, crescând riscul unui incendiu, unei explozii sau leziunilor corporale.

f) Evitați expunerea la foc și la temperaturi excesive a acumulatorului sau a sculei. Expunerea la foc sau la temperaturi care depășesc 130°C poate duce la explozie.

g) Respectați toate instrucțiunile de reincărcare și nu încărcați acumulatorul sau scula decât în plaja de temperaturi specificată în instrucțiuni. Reîncărcarea necorespunzătoare sau la temperaturi din afara plajei de temperaturi specificate poate duce la deteriorarea acumulatorului și la creșterea riscului de incendiu.

6) Service

a) Service-ul uneltei electrice trebuie efectuat de persoane calificate, folosind doar piese de schimb originale. Acest lucru va asigura folosirea în continuare a uneltei electrice în siguranță.

b) Nu reparați niciodată acumulatorii deteriorați. *Service-ul acumulatorilor trebuie efectuat numai de către fabricant sau de centre de service autorizate.*

AVERTISMENT DE SIGURANȚĂ AL ȘURUBELNIȚEI

1. Prindeți scula electrică de mânerul izolat atunci când executați operații în cursul cărora dispozitivul de fixare poate atinge conductori ascunși. Contactul dintre dispozitivul de fixare și un conductor electric aflat sub tensiune poate pune sub tensiune componentele metalice ale sculei electrice și electrocuta utilizatorul.





AVERTISMENTE PRIVIND SIGURANȚA PENTRU CELULELE DE ACUMULATOR DIN INTERIORUL UNELTEI







- a) **Nu demontați, deschideți sau rupeți celulele.**
- b) **Nu scurtcircuitați bornele de încărcare. Nu depozitați unealta electrică la întâmplare într-o cutie sau într-un sertar unde bornele de încărcare s-ar putea scurtcircuita între ele sau prin materiale conductoare.** Când nu folosiți unealta electrică, țineți-o la distanță de obiecte metalice precum agrafe de birou, monede, chei, cuie, șuruburi sau alte obiecte metalice mici, ce pot constitui o legătură între cele două borne de încărcare.
- c) **Nu expuneți unealta electrică la căldură sau foc. Evitați depozitarea în lumina directă a soarelui.**
- d) **Nu supuneți unealta electrică la șocuri mecanice.**
- e) În cazul scurgerii acumulatorului, aveți grijă ca lichidul să nu intre în contact cu pielea sau ochii. În cazul contactului, spălați zona afectată cu apă din belșug și solicitați asistență medicală.
- f) **Consultați medicul imediat dacă ați înghițit o celulă de acumulator.**
- g) **Mențineți unealta electrică curată și uscată.**
- h) **Ștergeți bornele de încărcare cu o cârpă curată și uscată dacă se murdăresc.**
- i) **Unealta electrică trebuie încărcată înainte de utilizare. Consultați întotdeauna aceste instrucțiuni și utilizați procedura de încărcare corectă.**
- j) **Nu încărcați unealta electrică atunci când nu o utilizați.**
- k) **După perioade extinse de depozitare, ar putea fi necesară încărcarea și descărcarea uneltei electrice de mai multe ori pentru a obține performanțe maxime.**
- l) **Acumulatorul oferă cele mai bune performanțe când este**

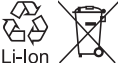

operat la temperatura normală a camerei (20 °C ± 5 °C).

- m) **Când depuneți la deșeuri celulele de acumulator, păstrați separat celulele unor sisteme electrochimice diferite.**
- n) Reîncărcați folosind doar încărcătorul specificat de Worx. Un încărcător potrivit pentru un tip de cartuș de acumulatori poate provoca riscul incendiului dacă este folosit pentru un alt tip de cartuș de acumulatori.
- o) **Nu lăsați unealta electrică la îndemâna copiilor.**
- p) Păstrați documentația originală a produsului pentru consultări ulterioare.
- q) Eliminați acumulatorul în mod corespunzător.
- r) **Nu introduceți în aparat acumulatori care provin de la producători diferiți sau cu capacități, dimensiuni sau tipuri diferite.**
- s) **Nu folosiți baterii care nu sunt destinate acestui dispozitiv.**

SIMBOLURI

	Pentru a reduce riscul de accidentări, utilizatorul trebuie să citească manualul de instrucțiuni
	Avertisment
	Purtați echipament de protecție pentru urechi
	Purtați echipament de protecție pentru ochi

	Purtați mască de protecție contra prafului
	Produsele electrice nu trebuie depuse la deșeurile împreună cu gunoiul menajer. Vă rugăm să depuneți produsele electrice la unitățile de reciclare existente. Consultați-vă cu autoritățile locale sau cu distribuitorul pentru sfaturi privind reciclarea.
	Baterie Li-Ion. Acest produs a fost marcat cu simbolul referitor la 'colectarea separată' a tuturor blocurilor de baterii și a carcasei de baterie. Acestea vor fi apoi reciclate sau demontate pentru a se reduce impactul asupra mediului. Blocurile de baterii pot fi periculoase pentru mediu și sănătatea umană pentru că ele conțin substanțe periculoase.
	Nu ardeți
	Bateriile pot intra în circuitul apei, dacă sunt lichidate incorect, fapt ce poate fi periculos pentru ecosistem. Nu lichidați deșeurile de baterii la fel ca deșeurile comunale nesortate.
	Purtați mănuși de protecție.

	Nu vă uitați direct în mandrina sculei.
	Nu utilizați capătul de găurire dublu

LISTĂ DE COMPONENTE

- LUMINĂ LED**
- BUTON PENTRU OPERARE ÎNAINTE / ÎNAPOI**
- CONTROLUL TURAȚIILOR ȘI BUTONUL DE PORNIRE**
- 6.35MM MANDRINĂ HEXAGONALĂ**
- INDICATORUL PENTRU TURAȚII ȘI PORNIRE**
- PORT USB-C PENTRU ÎNCĂRCARE**

Nu toate accesoriile ilustrate sau descrise sunt incluse în livrarea standard.

DATE TEHNICE

Tip WX240 WX240.X (**2- denumirea echipamentului, reprezentând șurubelnița electrică alimentată prin acumulator**)

WX240 WX240.X**

Tensiune	4V \approx Max*
Capacitate baterie	1.5Ah li-ion
Turație în gol	300r /min
Cuplu maxim	2.5Nm
Greutate unealtă	0.266kg

* Tensiune măsurată în gol. Tensiunea inițială a bateriei atinge maximum 4 volți.

Tensiunea nominală este de 3.6 volți.

** X = 1-999, A-Z, M1-M9 sunt destinate doar clienților diferiți, nu există modificări legate de siguranță între aceste modele. Vă recomandăm să achiziționați accesoriu din magazinul în care sunt vândute instrumentele. Consultați pachetul accesoriu pentru mai multe detalii. Personalul magazinului vă poate ajuta și consilia.

INFORMAȚII PRIVIND ZGOMOTUL

Presiune sonică ponderată	$L_{pA} = 60.5 \text{ dB(A)}$
Putere acustică ponderată	$L_{wA} = 71.5 \text{ dB(A)}$
K_{pA} & K_{wA}	3.0dB(A)
Purtați echipament de protecție pentru urechi.	

INFORMAȚII DESPRE VIBRAȚII

Valori totale vibrații (sumă vectorială triaxială) determinată conform EN 62841

Valoarea de emisie a vibrației	$a_n = 0.6 \text{ m/s}^2$
Incertitudinea	$K = 1,5 \text{ m/s}^2$

Valoarea totală declarată pentru vibrații și pentru zgomot a fost măsurată în concordanță cu metoda de testare standard și poate fi utilizată și la compararea a două unelte. Valoarea totală declarată pentru vibrații și pentru zgomot poate fi utilizată și la evaluarea preliminară a expunerii la acestea.



ATENȚIONARE: Nivelul emisiilor de vibrații și de zgomot în timpul utilizării reale a unelei poate să difere de valorile declarate, aceste valori fiind în funcție de modalitățile de utilizare ale sculei, dar mai ales de felul piesei prelucrate cu unealta. Iată în continuare niște exemple de utilizare care conduc la apariția diferențelor de valori: Modul în care scula este folosită și tipul de materiale tăiate sau sfredelite. Scula este în stare bună de funcționare și bine întreținută. Folosirea accesoriului corect pentru sculă și păstrarea acesteia în condiții bune. Forța de apucare a mânerelor și dacă s-a utilizat vreun accesoriu de reducere a vibrațiilor și a zgomotului. Scula este folosită conform indicațiilor din fabrică și conform acestor instrucțiuni.

Această sculă poate cauza sindromul vibrație mână-braț dacă nu este folosită în mod corespunzător.



ATENȚIONARE: Pentru a fi corectă, estimarea nivelului de expunere în condiții concrete de folosire trebuie să ia în considerare toate părțile ciclului de operare cum ar fi de câte ori scula este oprită și cât timp este pornită dar nu lucrează. Acest lucru poate reduce semnificativ nivelul

de expunere de-a lungul perioadei de lucru totale. Minimalizarea riscului de expunere la vibrații și la zgomot. Totdeauna utilizați biți noi pentru înșurubare.. Păstrați acest aparat în conformitate cu aceste instrucțiuni și păstrați-l bine gresat (dacă e cazul). Dacă unealta va fi utilizată în mod regulat, atunci nu ezitați să investiți în procurarea de accesorii antivibrație și antigomot. Planificați-vă programul de lucru pentru a folosi sculele cu număr mare de vibrații de-a lungul a mai multe zile.

INSTRUCIUNI DE EXPLOATARE



NOTĂ: Înainte de utilizarea sculei, citiți manualul de instrucțiuni cu atenție.

Utilizare

Instrumentul electric poate fi utilizat pentru înfiletarea sau desfiletarea șuruburilor pe: lemn, metal, plastic și alte materiale.

ACȚIUNE	FIGURA
ÎNAINTE DE OPERARE	

A) Încărcarea bateriei

NOTĂ: Înainte de prima utilizare, acumulatorul trebuie încărcat timp de 5 ore pentru utilizarea capacității maxime a acestuia.

B) Încărcarea

Conectați cablul USB-C la încărcător, și cuplați încărcătorul la o priză potrivită. În timpul procesului de încărcare, lumina verde la clipi; când încărcarea este completă, cele trei simboluri cu lumină verde vor lumina continuu. Decuplați încărcătorul și deconectați cablul de încărcare de la unealtă. Unealta este pregătită de utilizare.

Observație importantă:

În timpul procesului de încărcare, încărcătorul și suprafața uneltei se vor încălzi, este un fenomen normal.

Notă: cablul USB-C cable este potrivit pentru încărcător, sau sursă de încărcare cu ieșire de 5V --- 1000mA

Consultați
Fig. A

ASAMBLARE ȘI REGLARE

Introducerea și scoaterea burghiilor

Consultați
Fig.B

Operare înainte / înapoi

Consultați
Fig.C,D

<p>Ajustarea turațiilor Turațiile celor trei trepte pot și reglate în funcție de necesitate utilizând butonul 3 pentru ajustarea turațiilor. Unealta are propria funcție de protecție turațiilor, Treapta 1: Potrivită pentru înfiletarea sau desfiletarea șuruburilor cu diametru mic Treapta 3: Potrivită pentru înfiletarea sau desfiletarea șuruburilor cu diametru mare</p>	<p>Consultați Fig. E</p>
<p>OPERARE</p>	
<p>Reglarea turației  Înainte de fiecare utilizare, vă rugăm ajustați trapta potrivită de turație, altfel va aluneca foarte ușor</p>	<p>Consultați Fig.E</p>
<p>Operarea afișajului de putere Apăsați și mențineți apăsat butonul 3 de afișare a energiei mai mult de 3 secunde</p>	<p>Consultați Fig.F</p>

ÎNȚREȚINERE

Unealta dumneavoastră nu necesită lubrifiere sau întreținere suplimentară.

Interiorul uneltei electrice nu conține piese care pot fi depanate de către utilizator. Nu utilizați niciodată apă sau agenți chimici de curățare pentru curățarea uneltei electrice. Ștergeți unealta cu o cârpă uscată. Depozitați întotdeauna unealta într-un loc uscat.

SOLUȚII LA PROBLEM

Problemă	Cauză posibilă	Soluție
<p>Acumulatorul nu se încarcă</p>	<p>1. Cablul USB nu este conectat 2. Temperatura ambientală este prea mică sau prea mare</p>	<p>1. Plug in the USB cable again, and check the status of the lamp and check whether the current is connected 2. Mutați unealta într-un loc cu temperatură potrivită pentru încărcare</p>
<p>În timpul operării, șurubelnița se oprește</p>	<p>Bateria șurubelniței este epuizată, sau șurubelnița nu are putere de rotire</p>	<p>Încărcați sau creșteți turația</p>

CONSIDERAȚII PRIVIND UNELTELE ALIMENTATE CU ACUMULATOR

Plaja temperaturii ambientale în care se poate utiliza și stoca unealta electrică și acumulatorul, este cuprinsă între 0-45°C. Plaja temperaturii ambientale în care se poate utiliza sistemul de reîncărcare și se poate reîncărca acumulatorul, este cuprinsă între 0-40°C.

PROTECȚIA MEDIULUI



Produsele electrice nu trebuie depuse la deșeuri împreună cu gunoiul menajer.

Vă rugăm să depuneți produsele electrice la unitățile de reciclare existente. Consultați-vă cu autoritățile locale sau cu distribuitorul pentru sfaturi privind reciclarea.

DECLARAȚIE DE CONFORMITATE

Subsemnații,
Positec Germany GmbH
Grüner Weg 10, 50825 Cologne, Germany

Declarăm că produsul,
Descriere **Șurubelniță electrică alimentată prin acumulator**

Tip **WX240 WX240.X (2- denumirea echipamentului, reprezentând șurubelniță electrică alimentată prin acumulator)**

Funcție **Strângerea și slăbirea șuruburilor, piulițelor**

Respectă următoarele Directive,
2006/42/EC
2014/30/EU
2011/65/EU&(EU)2015/863

Se conformează standardelor,
EN 62841-1
EN 62841-2-2
EN 55014-1
EN 55014-2

Persoana responsabilă pentru elaborarea fișei tehnice,
Nume Marcel Filz

Adresa Positec Germany GmbH
Grüner Weg 10, 50825 Cologne, Germany

2020/02/18
Allen Ding
Adjunct Inginer șef, Testare și certificare
Positec Technology (China) Co., Ltd
18, Dongwang Road, Suzhou Industrial
Park, Jiangsu 215123, P. R. China



PŮVODNÍ NÁVOD K POUŽÍVÁNÍ BEZPEČNOST VÝROBKU OBECNÁ BEZPEČNOSTNÍ UPOZORNĚNÍ PRO ELEKTRICKÉ NÁSTROJE

 **VAROVÁNÍ** Přečtěte si všechna bezpečnostní varování, pokyny, seznamte se s ilustracemi a technickými údaji dodanými s tímto elektrickým nářadím. Nedodržení jakýchkoliv níže uvedených pokynů může mít za následek úraz elektrickým proudem, vznik požáru nebo vážného úrazu.

Uložte instrukce a veškerou dokumentaci pro budoucí použití.

Výraz "elektrické ruční nářadí" znamená v upozornění buď na nářadí na elektrický pohon (napájené z elektrické sítě) nebo na akumulátorové nářadí (napájené z akumulátoru).

1) Bezpečnost na pracovišti

- a) **Udržujte pracoviště v čistotě a dobře osvětlené.**
Pracoviště plné nepotřebných předmětů nebo slabě osvětlené zvyšuje možnost úrazu.
- b) **DNepoužívejte elektrické ruční nářadí v prostředí náchylném na exploze jako například v přítomnosti hořlavých tekutin, plynů nebo prachu.**
Elektrické ruční nářadí při práci vytváří jiskry, které mohou vznítit prach nebo výpary.
- c) **Při práci s elektrickým ručním nářadím udržujte děti a přihlízející osoby v dostatečné vzdálenosti.**
Ztráta pozornosti může vést ke ztrátě kontroly nad nářadím.

2) Bezpečnost při práci s elektřinou

- a) **Vidlice elektrického ručního nářadí musí být shodného typu jako zásuvky el. sítě. Neměňte vidlici nedovoleným nebo neodborným způsobem,**

předejdete tak možným zraněním nebo úrazu el proudem. *Nepoužívejte spolu s uzemněným ručním nářadím žádné adaptéry, které neumožňují ochranu zemněním.*

- b) **Vyhýbejte se kontaktu s uzemněnými povrchy jako například trubkami, radiátory, sporáky a ledničkami.** *Je-li vaše tělo spojené s uzemněným předmětem nebo stojí na uzemněné ploše, vzniká zvýšené riziko úrazu elektrickým proudem.*
 - c) **Nevystavujte ruční nářadí dešti nebo vlhkým podmínkám.** *Když se voda dostane pod povrch elektrického ručního nářadí, vzniká zvýšené riziko úrazu elektrickým proudem.*
 - d) **Nemanipulujte s napájecím kabelem necitlivě. Nikdy si nepřitahujte elektrické ruční nářadí k sobě pomocí kabelu, netahejte je za sebou pomocí kabelu a nevytrhávejte kabel ze zástrčky, abyste ruční nářadí vypnuli.** *Nevystavujte kabel vysokým teplotám, oleji, ostrým hranám nebo kontaktu s pohyblivými díly. Poškozené nebo zamotané kabely mohou vést k zvýšenému riziku úrazu elektrickým proudem.*
 - e) **Při práci s ručním nářadím v exteriéru použijte prodlužovací kabel vhodný pro použití v exteriéru.** *Použijte kabel vhodný pro venkovní prostředí, snížíte tím riziko vzniku úrazu elektrickým proudem.*
 - f) **Pokud je práce s ručním nářadím ve vlhkých podmínkách nevyhnutelná, použijte napájení chráněné jističem typu proudový chránič (RCD).** *Použití RCD jističe redukuje riziko vzniku úrazu elektrickým proudem.*
- 3) **Osobní bezpečnost**
 - a) **Buďte soustředění, sledujte co děláte a při práci s ručním nářadím se řiďte zdravým rozumem.**

Nepoužívejte ruční nářadí, jste-li unaveni nebo pod vlivem omamných látek, alkoholu nebo léků.

Moment nepozornosti při práci s ručním nářadím může vést k vážnému osobnímu zranění.

- b) Použijte osobní ochranné pomůcky. Vždy noste ochranu očí.** *Ochranné pomůcky jako například proti prachová maska, boty s protiskluzovou podrážkou nebo chrániče sluchu použité v příslušných podmínkách pomáhají redukovat nebezpečí vážného osobního zranění.*
- c) Předcházejte neúmyslnému zapnutí. Ujistěte se, že vypínač je ve vypnuté poloze předtím, než zapojíte nářadí do elektrické sítě a nebo k akumulátoru, rovněž při zvedání nebo nošení nářadí.** *Nošení nářadí s prstem na vypínači nebo nářadí pod napětím zvyšuje možnost úrazu.*
- d) Odstraňte jakékoliv nastavovací nebo maticové klíče a šrouby předtím, než zapnete ruční nářadí.** *Nastavovací nebo jiný klíč ponechaný na rotující části ručního nářadí může způsobit osobní úraz.*
- e) Nepřeceňujte se. Udržujte si stabilitu a pevnou zem pod nohama za každých podmínek.** *Umožňuje vám to lepší kontrolu nad ručním nářadím v neočekávaných situacích.*
- f) Pro práci se vhodně oblečte. Nenoste volné oblečení nebo šperky. Své vlasy a volné oblečení držte z dosahu pohyblivých částí. Volné oblečení, šperky nebo dlouhé vlasy se mohou do pohyblivých částí zachytit.**
- g) Pokud jsou zařízení nastavená na spojení se zařízeními na zachytávání a extrakci prachu, ujistěte se, že jsou tato zařízení správně připojena a použita.** *Použitím sběrače prachu redukovujete rizika vyvolaná prachem.*
- h) Nedopust'te, abyste díky zkušenostem nabytým**

častým používáním elektrického nářadí přestali dodržovat základy bezpečného použití. *Neoopatrný úkon může způsobit vážný úraz během zlomku sekundy.*

- 4) Použití a údržba ručního nářadí**
- a) Na ruční nářadí netlačte. Použijte správné ruční nářadí pro danou činnost.** *Správné ruční nářadí udělá práci lépe a takovou rychlostí, pro kterou bylo navrženo.*
- b) Nepoužívejte ruční nářadí, pokud správně nefunguje vypínač on/off.** *Jakékoliv ruční nářadí, které se nedá ovládat vypínačem, je nebezpečné a musí být opraveno.*
- c) Před jakýmkoliv seřízením, výměnou násad nebo uskladněním elektrického nářadí vyjměte síťovou zástrčku ze zásuvky nebo, pokud je to možné, z něj vyjměte akumulátor.** *Taková preventivní bezpečnostní opatření redukují riziko náhodného zapnutí ručního nářadí.*
- d) Nepoužívejte-li ruční nářadí, skladujte je mimo dosah dětí a nedovolte osobám, které nemají zkušenosti s prací s ručním nářadím nebo neznají tyto pokyny, s nářadím pracovat.** *Ruční nářadí je nebezpečné v rukách neškolené a nezkušené osoby.*
- e) Provádějte pravidelnou údržbu elektrického nářadí a příslušenství. Zkontrolujte chybné připojení nebo spojení pohyblivých částí, zlomené části nebo jiné okolnosti, které by mohly ovlivnit funkčnost ručního nářadí. Je-li nářadí poškozeno, nechte je před novým použitím opravit.** *Mnoho úrazů vzniká proto, že je elektrické ruční nářadí špatně udržováno.*
- f) Udržujte řezné nástroje ostré a čisté.** *Správně udržované řezné nástroje s ostrými řezacími hranami jsou méně náchylné na zakousnutí a lépe se ovládají.*
- g) Používejte elektrické nářadí v souladu s těmito**

pokyny, berte v úvahu pracovní podmínky a druh vykonávané práce. Je-li elektrické nářadí použito na jiné účely, než je určeno, může docházet k nebezpečným situacím.

- h) Rukojeti a povrchy držadel udržujte suché, čisté, bez maziv a tuků.** Kluzké rukojeti a držadla neumožňují bezpečnou manipulaci a obsluhu nářadí v neočekávaných situacích.
- 5) Použití a údržba elektrického nářadí napájeného baterií**
- a) Provádějte nabíjení pouze v nabíječce, která je specifikovaná výrobcem.** Nabíječka, která je vhodná pro jeden typ baterie, může při použití jiného typu baterie vytvářet riziko způsobení požáru.
- b) Při použití nářadí napájeného baterií používejte pouze baterii, která je určena speciálně pro toto nářadí.** Použití jakékoli jiné baterie může vytvářet riziko způsobení zranění a požáru.
- c) Není-li baterie používána, udržujte ji v bezpečné vzdálenosti od sponek na papíry, mincí, klíčů, hřebíků, šroubů nebo jiných malých kovových předmětů, které mohou způsobit propojení kontaktů baterie.** Zkratování kontaktů baterie může způsobit popáleniny nebo požár.
- d) V náročných podmínkách může docházet k únikům kapaliny z baterie. Vyvarujte se kontaktu s touto kapalinou. Dojde-li k náhodnému kontaktu, opláchněte zasažené místo vodou. Zasažne-li tato kapalina oči, okamžitě vyhledejte lékařské ošetření.** Kapalina unikající z baterie může způsobit podráždění nebo popáleniny.
- e) Akumulátor nebo nářadí, které je poškozeno nebo je upravené, nepoužívejte.** Poškozené nebo upravené

akumulátory mohou mít nepředvídatelné chování s následkem požáru, exploze nebo s nebezpečím úrazu.

- f) Akumulátor nebo nářadí nevhazujte do ohně nebo je nevystavujte nadměrným teplotám.** Při vhození do ohně nebo vystavení teplotě nad 130 ° C může dojít k explozi.
- g) Dodržujte veškeré pokyny pro nabíjení a akumulátor nebo nářadí nenabíjejte mimo teplotní rozsah specifikovaný v tomto návodu.** Nesprávné nabíjení, nebo nabíjení při teplotách mimo specifikovaný rozsah může poškodit akumulátor a zvýšit riziko vzniku požáru.
- 6) Servis**
- a) Servisní práce na nářadí nechte provést kvalifikovanými pracovníky za použití originálních náhradních dílů.** Výsledkem bude trvalá bezpečnost při práci s elektrickým nářadím.
- b) Poškozené akumulátory nikdy neopravujte.** Servis akumulátorů by měl být prováděn pouze výrobcem nebo autorizovaným servisním zástupcem.

BEZPEČNOSTNÍ UPOZORNĚNÍ PRO ŠROUBOVÁKY

- 1. Pokud provádíte práce, při kterých může šroub zasáhnout skrytá elektrická vedení, pak držte elektronářadí na izolovaných plochách rukojeti.** Kontakt šroubu s vedením pod napětím může přivést napětí i na kovové díly elektronářadí a vést k úderu elektrickým proudem.

BEZPEČNOSTNÍ POKYNY PRO AKUMULÁTOR V NÁŘADÍ

- a) Nepokoušejte se demontovat, rozebírat nebo**



rozřezávat články akumulátoru.







- b) **Zabraňte zkratování nabíjecích svorek. Elektrické nářadí neukládejte nahodile v krabicích nebo v zásuvkách, kde by mohlo dojít ke vzájemnému zkratování nabíjecích svorek, nebo ke zkratování svorek způsobeném jinými vodivými předměty.** Pokud elektrické nářadí nepoužíváte, držte jej z dosahu kovových předmětů jako jsou kancelářské sponky na papír, mince, klíče, hřebíky, šroubky nebo další drobné kovové předměty, které mohou způsobit zkratování obou jeho nabíjecích svorek.
- c) **Elektrické nářadí nevystavujte působení horka nebo ohně. Vyvarujte se skladování na přímém slunci.**
- d) **Elektrické nářadí nevystavujte mechanickým rázům.**
- e) **Dojde-li k úniku kapaliny z baterie, zabraňte tomu, aby se tato kapalina dostala do kontaktu s pokožkou nebo aby zasáhla oči. Dojde-li k takovému kontaktu, zasažené místo omyjte značným množstvím vody a vyhledejte lékařské ošetření.**
- f) **Dojde-li k požití článku z akumulátoru, vyhledejte okamžitě lékařské ošetření.**
- g) **Elektrické nářadí udržujte čisté a suché.**
- h) **Jsou-li nabíjecí svorky znečištěny, otřete je čistým a suchým hadříkem.**
- i) **Elektrické nářadí musí být před použitím nabito. Vždy postupujte podle uvedených pokynů a použijte správný postup nabíjení.**
- j) **Nenechávejte elektrické nářadí nabíjet, pokud není používáno.**
- k) **Po dlouhodobém uložení budete možná muset provést několik cyklů nabíjení a vybíjení, aby**





elektrické nářadí dosáhlo svého maximálního výkonu.

- l) **Baterie poskytuje nejvyšší výkon, je-li používána při běžné pokojové teplotě (20 °C ± 5 °C).**
- m) **Při likvidaci článků akumulátoru od sebe oddělte články s odlišnými elektrochemickými systémy.**
- n) **Provádějte nabíjení pouze v nabíječce, která je specifikovaná společností Worx. Nepoužívejte jinou nabíječku, než je nabíječka speciálně dodaná pro použití s tímto zařízením.** *Nabíječka, která je vhodná pro jeden typ baterie, může při použití jiného typu baterie vytvářet riziko způsobení požáru.*
- o) **Elektrické nářadí ukládejte mimo dosah dětí.**
- p) **Uschovejte originální dokumentaci k tomuto výrobku pro budoucí odkazy.**
- q) **Provádějte řádnou likvidaci baterie.**
- r) **V zařízení nekombinujte bateriové články různého data výroby, kapacity, velikosti nebo typu. Nepoužívejte baterie, které nejsou určeny pro toto zařízení.**
- s) **Nepoužívejte baterie, které nejsou určeny pro toto zařízení.**

SYMBOLY

	Pro omezení rizika zranění si pečlivě přečtěte návod k obsluze.
	Výstraha

	Používejte pomůcky pro ochranu sluchu.
	Používejte pomůcky pro ochranu očí.
	Používejte respirátor.
	Vysloužilé elektrické přístroje nevyhazujte společně s domovním odpadem. Náradí recyklujte ve sběrnách k tomu účelu zřízených. O možnostech recyklace se informujte na místních úřadech nebo u prodejce.
 Li-Ion	Akumulátor Li-Ion. Tento výrobek byl označen symbolem „tříděný odpad“ pro všechny jednotlivé a složené akumulátory. Proto musí být s ohledem dopadu na životní prostředí po dosloužení recyklován nebo demontován. Akumulátory obsahují nebezpečné látky, proto mohou být nebezpečné pro životní prostředí a lidské zdraví.
	Nevystavujte ohni.

	Akumulátory se mohou při nesprávném způsobu likvidace dostat do systému koloběhu vody, což může ohrozit vlastní ekosystém. Dosloužilé akumulátory nelikvidujte jako netříděný komunální odpad.
	Používejte ochranné rukavice.
	Nedívejte se přímo do držáku nástrojů.
	Nepoužívejte oboustranný nástavec

SEZNAM KOMPONENT

- LED SVÍTELNA**
- TLAČÍTKO PŘEPÍNÁNÍ CHODU VPŘED / VZAD**
- TLAČÍTKO NAPÁJENÍ A OVLÁDÁNÍ KROUTÍCÍHO MOMENTU**
- ŠESTIHRANNÉ SKLÍČIDLOLO 6,35 MM**
- INDIKÁTOR NAPÁJENÍ A KROUTÍCÍHO MOMENTU**
- NABÍJECÍ KONEKTOR USB-C**

Standardní dodávka nemusí obsahovat veškeré vyobrazené či popsané příslušenství.

TECHNICKÉ ÚDAJE

Typ WX240 WX240.X (2-- označení zařízení, zástupce Akumulátorový šroubovák)

WX240 WX240.X**	
Jmenovité napětí	4V --- Max*
Kapacita baterie	1.5Ah li-ion
Jmenovité otáčky naprázno	300r /min
Max. krout. moment	2.5Nm
Hmotnost zařízení	0.266kg

* Napětí měřené bez zátěže. Počáteční napětí baterie dosáhne maximálně 4 voltů. Jmenovité napětí je 3,6 voltů.

** X = 1-999, A-Z, M1-M9 jsou pouze pro různé zákazníky, mezi těmito modely neexistují žádné změny související s bezpečností

Doporučujeme zakoupit příslušenství z obchodu, kde se nářadí prodává. Další podrobnosti najdete v balíčku příslušenství. Zaměstnanci obchodu vám mohou pomoci a poradit

ÚDAJE O HLUKU A VIBRACÍCH

Naměřená hladina akustického tlaku	$L_{pA} = 60.5 \text{ dB(A)}$
Naměřený akustický výkon	$L_{wA} = 71.5 \text{ dB(A)}$
$K_{pA} \& K_{wA}$	3.0dB(A)

Používejte ochranu sluchu.

INFORMACE O VIBRACÍCH

Celkové hodnoty vibrací (trojosé nebo vektorové součtové měření) stanovené v souladu s EN 62841:

Hodnota vibračních emisí	$a_h = 0.6 \text{ m/s}^2$
Kolísání	$K = 1.5 \text{ m/s}^2$

Deklarovaná celková hodnota vibrací a deklarovaná úroveň vytvářeného hluku byly měřeny v souladu se standardními zkušebními postupy a lze je použít při srovnání jednotlivých nářadí mezi sebou.

Deklarovaná celková hodnota vibrací a deklarovaná úroveň vytvářeného hluku mohou být také použity k předběžnému stanovení doby práce s nářadím.

 **VAROVÁNÍ:** Vibrace a hluknost při aktuálním použití elektrického nářadí se od deklarovaných hodnot mohou lišit v závislosti na způsobu, jakým je nářadí použito, zejména pak na typu zpracovávaného obrobku podle následujících příkladů a na dalších způsobech, jakými je nářadí používáno:

Jak je nářadí používáno a jaké materiály budou řezány nebo vtány.

Nářadí musí být v dobrém stavu a musí být prováděna jeho řádná údržba.

S nářadím musí být používáno správné příslušenství, a toto příslušenství musí být ostré a v dobrém stavu.

Pevnost uchopení rukojetí a zda je použito jakékoliv příslušenství snižující úroveň vibrací a hluku.

Toto nářadí může být použito pouze pro určené účely a podle

těchto pokynů.

Není-li toto nářadí používáno odpovídajícím způsobem, může způsobit syndrom nemoci způsobené působením vibrací na ruce a paže obsluhy.



VAROVÁNÍ: Chcete-li být přesní, odhad doby působení vibrací v aktuálních podmínkách při použití tohoto nářadí by měl brát v úvahu také všechny části pracovního cyklu, jako jsou doby, kdy je nářadí vypnuto a kdy je v chodu ve volnoběžných otáčkách, ale ve skutečnosti neprovádí žádnou práci. Doba působení vibrací tak může být během celkové pracovní doby značně zkrácena. Pomáhá minimalizovat riziko působení vibrací a hluku. Vždy používejte nové šroubovací násady. Provádějte údržbu tohoto nářadí podle těchto pokynů a zajistěte jeho řádné mazání (je-li to vhodné). Pokud bude nářadí používáno pravidelně, pak investujte do příslušenství snižujícího úroveň vibrací a hluku. Vypracujte si svůj plán práce, abyste působení vysokých vibrací tohoto nářadí rozdělily do několika dnů.

154

NÁVOD K POUŽITÍ



POZNÁMKA: Předtím než začnete nářadí používat, přečtete si pečlivě manuál.

Použití

Elektrické nářadí lze použít k upevnění nebo odstranění šroubů do dřeva, kovu, plastu a jiných materiálů.

ÚKON

OBRÁZEK

PŘED UVEDENÍM DO PROVOZU

A) Nabíjení akumulátoru

POZNÁMKA::

Před prvním použitím musí být akumulátor nabíjen 5 hodin, aby bylo možné plně využít jeho kapacitu

B) Nabíjení

Připojte kabel USB-C k nabíječce a zapojte nabíječku do odpovídající zásuvky. Během nabíjení bude blikat zelená kontrolka; po dokončení nabíjení budou vždy svítit tři články zeleně.

Odpojte nabíječku ze sítě a odpojte nabíjecí kabel od zařízení. Nářadí je připraveno k použití.

Důležité oznámení:

Během nabíjení budou nabíječka a povrch těla nářadí horké, což je normální jev.

Poznámka: Kabel USB-C je vhodný pro nabíječku, jejíž výstup je 5V --- 1000mA

SESTAVENÍ A SEŘÍZENÍ

Vkládání a vyjímání nástavců

Viz obr. A

Chod vpřed a vzad

Viz obr. B

Viz obr. C, D

Nastavení krouticího momentu

Krouticí moment tří převodových stupňů lze upravit podle potřeby pomocí tlačítka 3 nastavení krouticího momentu. Nářadí má svoji vlastní ochranu překročení krouticího momentu,

1. převodový stupeň:

Vhodné pro zašroubování nebo vyjmutí šroubů malého průměru

3. rychlostní stupeň:

Vhodné pro zašroubování nebo

vyššroubování šroubů s velkým průměrem

Viz obr. E

PROVOZ	
Nastavení kroutícího momentu  Před každým použitím upravte příslušný krouticí moment, jinak dojde snadno ke sklouznutí	Viz obr. E
Zobrazení úrovně nabití akumulátoru Stiskněte a podržte tlačítko napájení 3 déle než 3 sekundy	Viz obr. F

ÚDRŽBA

Vaše nářadí nevyžaduje žádné dodatečné promazání nebo údržbu. Vaše nářadí neobsahuje žádné části vyžadující údržbu. Na čištění vašeho nářadí nikdy nepoužívejte vodu, chemické čisticí prostředky. Vytřete jej suchým hadrem. Nářadí skladujte na suchém místě.

MOŽNÉ ZÁVADY A JEJICH ODSTRANĚNÍ

Závada	Možná příčina	Řešení
--------	---------------	--------

Akumulátor se nenabíjí.	1. USB kabel není připojen 2. Teplota vzduchu v okolí je příliš vysoká nebo příliš nízká.	1. Připojte znovu kabel USB a zkontrolujte, zda svítí kontrolka a zkontrolujte, zda je napájecí zdroj pod proudem 2. Nabíječku přesuňte do místa s vhodnou okolní teplotou.
Během provozu přestane šroubovák fungovat	Akumulátor šroubováku je vybitý nebo je krouticí moment nedostatečný	Dobijte akumulátor nebo zvýšte hodnotu nastavení kroutícího momentu

PRO AKUMULÁTOROVÁ NÁŘADÍ

Rozsah okolní teploty, pro použití a skladování nářadí a akumulátoru je 0°C-45°C.
Doporučený rozsah okolní teploty pro nabíjecí systém v průběhu nabíjení je 0°C-40°C.

OCHRANA ŽIVOTNÍHO PROSTŘEDÍ



Vysloužilé elektrické přístroje nevyhazujte společně s domovním odpadem. Nářadí recyklujte ve sběrnách k tomu účelu zřízených. O možnostech recyklace se informujte na místních úřadech nebo u prodejce.

PROHLÁŠENÍ O SHODĚ

My,
Positec Germany GmbH
Grüner Weg 10, 50825 Cologne, Germany

Prohlašujeme, že produkt,
Popis **Aku šroubováku**
Typ **WX240 WX240.X (2- označení zařízení
zástupce Akumulátorový šroubovák)**
Funkce **Utahování a povolování šroubů a matic**

Splňuje následující směrnice,
2006/42/EC
2014/30/EU
2011/65/EU&(EU)2015/863

Splňované normy
EN 62841-1
EN 62841-2-2
EN 55014-1
EN 55014-2

Osoba oprávněná uspořádat technický soubor,
Název Marcel Filz
Adresa Positec Germany GmbH
Grüner Weg 10, 50825 Cologne, Germany

2020/02/18
Allen Ding
Zástupce vrchní konstrukční kanceláře,
Testování & Certifikace
Positec Technology (China) Co., Ltd
18, Dongwang Road, Suzhou Industrial
Park, Jiangsu 215123, P. R. China



PŮVODNÝ NÁVOD NA POUŽITIE BEZPEČNOSŤ VÝROBKU VŠEOBECNÉ BEZPEČNOSTNÉ UPOZORNENIA

 **VAROVANIE** Prečítajte si všetky bezpečnostné varovania, pokyny, zoznámte sa s ilustráciami a technickými údajmi dodanými s týmto elektrickým náradím. Nedodržanie akýchkoľvek nižšie uvedených pokynov môže mať za následok úraz elektrickým prúdom, vznik požiaru alebo vážneho úrazu.

Odložte si všetky varovania a inštrukcie pre budúcu potrebu.

Výraz „elektrické ručné náradie“ vás vo varovaniach odkazuje buď na náradie na elektrický pohon (napájané z elektrickej siete) alebo na akumulátorové náradie (napájané z akumulátora).

1) Bezpečnosť na pracovisku

- a) **Udržujte pracovisko čisté a dobre osvetlené.**
Pracovisko plné nepotrebných predmetov alebo slabo osvetlené zvyšuje možnosť úrazu.
- b) **Nepoužívajte elektrické ručné náradie v prostredí náchylnom na explóziu, ako napríklad v prítomnosti horľavých tekutín, plynov alebo prachu.** *Elektrické ručné náradie vytvára iskry, ktoré môžu vznietiť prach alebo výpary.*
- c) **Udržujte deti a prízerajúcich sa v dostatočnej vzdialenosti pri práci s elektrickým ručným náradím.** *Strata pozornosti môže viesť k strate kontroly nad náradím.*

2) Bezpečnosť pri práci s elektrinou

- a) **Prípojky elektrického ručného náradia musia byť zhodné so zástrčkami. Nemodifikujte prípojku žiadnym spôsobom. Nepoužívajte spolu s**

uzemneným ručným náradím žiadne adaptérové prípojky, ktoré neumožňujú ochranu uzemnením. *Pôvodné prípojky a k nim prislúchajúce zástrčky znižujú riziko úrazu elektrickým prúdom.*

- b) **Vyhýbajte sa kontaktu s uzemnenými povrchmi, ako napríklad rúrkami, radiátormi, sporákmi a chladničkami.** *Keď je vaše telo spojené s uzemneným predmetom alebo stojí na uzemnenom území, je zvýšené riziko elektrického šoku.*
 - c) **Nevystavujte ručné náradie dažďu alebo vlhkým podmienkam.** *Keď sa voda dostane pod povrch elektrického ručného náradia, je zvýšené riziko elektrického šoku.*
 - d) **Nezaobchádzajte s káblom prípojky necitlivo. Nikdy si neprít'ahuje elektrické ručné náradie k sebe pomocou kábla, neť'ahajte ho za sebou pomocou kábla a nevytrhávajte kábel zo zástrčky aby ste ručné náradie vypli. Nevystavujte kábel vysokým teplotám, oleju, ostrým hranám alebo pohyblivým častiam.** *Poškodené alebo zamotané káble môžu viesť k zvýšenému riziku elektrického šoku.*
 - e) **Pri práci s ručným náradím v exteriéri použite predlžovací kábel vhodný na použitie v exteriéri.** *Použitím kábla vhodného na použitie v exteriéri redukuje riziko vzniku elektrického šoku.*
 - f) **Pokiaľ je práca s ručným náradím vo vlhkých podmienkach nevyhnutná, použite napájanie chránené ističom typu prúdový chránič (RCD).** *Použitie RCD ističa redukuje riziko vzniku elektrického šoku.*
- 3) **Osobná bezpečnosť**
 - a) **Buďte sústredení, sledujte, čo robíte, a pri práci s ručným náradím sa riad'te zdravým rozumom. Nepoužívajte ručné náradie, keď ste unavení**

alebo pod vplyvom omamných látok, alkoholu alebo liekov. Moment nepozornosti pri práci s ručným náradím môže viesť k vážnemu osobnému zraneniu.

- b) Použite osobné ochranné pomôcky. Vždy noste ochranu očí.** Ochranné pomôcky, ako napríklad protiprachová maska, topánky s protišmykovou podrážkou alebo chrániče sluchu použité v príslušných podmienkach pomáhajú redukovať vážne osobné zranenia.
- c) Predíd'te neúmyselnému zapnutiu. Uistite sa, že prepínač je vo vypnutej pozícii, pred tým, než zapojíte náradie do elektriny a/alebo k akumulátoru, pri zdvihnutí alebo nosení náradia.** Nosenie náradia s prstom na prepínači alebo aktívneho náradia, ktoré je zapnuté, zvyšuje možnosť úrazu.
- d) Odstráňte akékoľvek nastavovacie kľúče alebo kľúče na matice a skrutky pred tým, než zapnete ručné náradie.** Nastavovací alebo iný kľúč ponechaný pripevnený na rotujúcej časti ručného náradia môže spôsobiť osobný úraz.
- e) Neprečunujte sa. Udržujte si stabilitu a pevnú zem pod nohami za každých podmienok.** Umožňuje vám to lepšiu kontrolu nad ručným náradím v neočakávaných situáciách.
- f) Oblečte sa náležite. Nenoste voľné oblečenie alebo šperky. Svoje vlasy a voľné oblečenie držte mimo dosahu pohyblivých častí.** Voľné oblečenie, šperky alebo dlhé vlasy sa môžu do pohyblivých častí zachytiť.
- g) Pokiaľ sú zariadenia nastavené na spojenie so zariadeniami na zachytávanie a extrakciu prachu, uistite sa, že sú náležite využité a pripojené.** Použitím zberača prachu redukuje riziká spojené s prachom.
- h) Nedovoľ'te, aby ste vďaka skúsenostiam získaným častým používaním elektrického náradia prestali dodržiavať základy bezpečného**

použitia. Neopatrný úkon môže spôsobiť vážny úraz v priebehu zlomku sekundy.

- 4) Použitie a údržba ručného náradia**
- a) Nepreť'azujte ručné náradie. Použite správne ručné náradie na danú činnosť.** Správne ručné náradie spraví prácu lepšie a v medziach, na ktoré bolo navrhnuté.
- b) Nepoužívajte ručné náradie, pokiaľ sa prepínač neprepína medzi zapnutím a vypnutím.** Akékoľvek ručné náradie, ktoré nie je kontrolovateľné prepínačom, je nebezpečné a musí byť opravené.
- c) Pred akýmkoľvek nastavovaním, výmenou násad alebo uskladnením elektrického náradia vyťahnite sieť'ovú zástrčku zo zásuvky alebo, ak to bude možné, vyťahnite akumulátor.** Takéto preventívne bezpečnostné opatrenia redukujú riziko náhodného zapnutia ručného náradia.
- d) Keď ručné náradie nepoužívate, skladujte ho mimo dosahu detí a nedovoľ'te osobám, ktoré nemajú skúsenosti s prácou s ručným náradím alebo neboli oboznámené s týmito inštrukciami, dotýkať sa náradia.** Ručné náradie je nebezpečné v rukách netrénovanej osoby.
- e) Vykonávajte pravidelnú údržbu elektrického náradia a príslušenstva. Skontrolujte chybné pripojenia alebo spojenia pohyblivých častí, zlomené časti alebo iné okolnosti, ktoré by mohli ovplyvniť funkčnosť ručného náradia. Pri poškodení musí byť pred použitím najprv elektrické ručné náradie opravené.** Mnoho úrazov vzniká preto, že je elektrické ručné náradie zle udržiavané.
- f) Udržujte rezacie nástroje ostré a čisté.** Náležite udržiavané rezacie nástroje s ostrými rezacími hranami sú menej náchylné na „zaseknutie“ a sú ľahšie ovládateľné.

- g) Používajte elektrické náradie v súlade týmito pokynmi, berte pritom do úvahy pracovné podmienky a druh vykonávanej práce.** Ak sa elektrické náradie použije na iné účely, než na čo je určené, môže dochádzať k nebezpečným situáciám.
- h) Rukoväte a povrchy držiadiel udržiavajte suché, čisté, bez mazív a tukov.** Šmyklavé rukoväte a držiadlá neumožňujú bezpečnú manipuláciu a obsluhu náradia v neočakávaných situáciách.
- 5) Používanie a starostlivosť o batériové elektrické náradie**
- a) Nabíjajte iba nabíjačkou určenou výrobcom.** Nabíjačka, ktorá je vhodná na jeden typ bloku batérií, môže pri použití s iným typom batérií spôsobiť požiar.
- b) Elektrické náradie používajte iba s určeným typom bloku batérií.** Použitie akéhokoľvek iného typu batérií môže zvýšiť riziko zranenia a požiaru.
- c) Ak sa blok batérií nepoužíva, neukladajte ho do blízkosti iných kovových predmetov, ako sú sponky na papier, mince, kl'úče, klince, skrutky alebo iné drobné kovové predmety, ktoré by mohli skratovať kontakty.** Skratovanie kontaktov batérie môže viesť k popáleninám alebo vzniku požiaru.
- d) Pri nesprávnom používaní môže z batérie vystreknúť kvapalina; vyhýbajte sa styku s ňou. Ak dôjde k styku kvapaliny s pokožkou, opláchnite zasiahnuté miesto vodou. Ak sa kvapalina dostane do očí, ihneď vyhl'adajte lekársku pomoc. Kvapalina, ktorá unikla z batérie, môže spôsobiť podráždenie a poleptanie.**
- e) Akumulátor alebo náradie, ktoré je poškodené alebo upravené, nepoužívajte.** Poškodené alebo upravené akumulátory môžu mať nepredvídateľné chovanie s

následkom požiaru, explózie alebo s nebezpečenstvom úrazu.

- f) Akumulátor alebo náradie nevyhadzujte do ohňa alebo ho nevystavujte nadmerným teplotám.** Pri vhození do ohňa alebo vystavení teplote nad 130 ° C môže dôjsť k explózií.
- g) Dodržiavajte všetky pokyny pre nabíjanie a akumulátor alebo náradie nenabíjajte mimo teplotný rozsah špecifikovaný v tomto návode.** Nesprávne nabíjanie alebo nabíjanie pri teplotách mimo špecifikovaný rozsah môže poškodiť akumulátor a zvýšiť riziko požiaru.
- 6) Servis**
- a) Servisné práce na náradí nechajte vykonať kvalifikovaných pracovníkov s použitím originálnych náhradných dielov.** Výsledkom bude trvalá bezpečnosť pri práci s elektrickým náradím.
- b) Poškodené akumulátory nikdy neopravujte.** Servis akumulátorov by mal byť prevedený iba výrobcom alebo autorizovaným servisným zástupcom.

BEZPEČNOSTNÉ UPOZORNENIA PRE SKRUTKOVAČE

- 1. Držte ručné elektrické náradie len za izolované plochy rukoväti, ak vykonávate takú prácu, pri ktorej by mohla skrutka natrafiť na skryté elektrické vedenia.** Kontakt skrutky s elektrickým vedením, ktoré je pod napätím, môže dostať pod napätie aj kovové súčiastky náradia a spôsobiť zásah elektrickým prúdom.

BEZPEČNOSTNÉ POKYNY PRE AKUMULÁTOR V NÁRADI









- a) **Nepokúšajte sa demontovať, rozoberať alebo rozrezávať články akumulátora.**
- b) **Zabráňte, aby nedošlo ku skratu nabíjacích svoriek. Elektrické náradie neodkladajte voľne do krabíc alebo do zásuviek, kde by mohlo dôjsť k vzájomnému skratu nabíjacích svoriek, alebo k skratu svoriek spôsobeným inými vodivými predmetmi.** Ak elektrické náradie nepoužívate, držte ho mimo dosahu kovových predmetov ako sú kancelárske sponky na papier, mince, kľúče, klince, skrutky alebo ďalšie drobné kovové predmety, ktoré môžu spôsobiť skrat obidvoch jeho nabíjacích svoriek.
- c) **Elektrické náradie nevystavujte pôsobeniu tepla alebo ohňa. Zabráňte skladovaniu priamo na slnku.**
- d) **Elektrické náradie nevystavujte mechanickým rázom.**
- e) **Ak dôjde k úniku kvapaliny z batérie, zabráňte tomu, aby sa táto kvapalina dostala do kontaktu s pokožkou alebo aby zasiahla oči. Ak dôjde k takému kontaktu, zasiahnuté miesto umyte značným množstvom vody a vyhl'adajte lekárske ošetrovanie.**
- f) **Ak dôjde k požitiu článku z akumulátora, vyhl'adajte okamžite lekárske ošetrovanie.**
- g) **Elektrické náradie udržiavajte v čistom a suchom stave.**
- h) **Ak sú nabíjacie svorky znečistené, poutierajte ich čistou a suchou handričkou.**
- i) **Elektrické náradie musí byť pred použitím nabité. Vždy postupujte podľa uvedených pokynov a používajte správny postup pri nabíjaní.**





- j) **Nenechávajte elektrické náradie nabíjať, ak sa nepoužíva.**
- k) **Po dlhodobom uskladnení bude možno potrebné previesť niekoľko cyklov nabíjania a vybíjania, aby elektrické náradie dosiahlo svoj maximálny výkon.**
- l) **Batéria poskytuje najvyšší výkon, ak sa používa pri bežnej izbovej teplote ($20\text{ }^{\circ}\text{C} \pm 5\text{ }^{\circ}\text{C}$).**
- m) **Pri likvidácii článkov akumulátora oddeľte od seba články s odlišnými elektromechanickými systémami.**
- n) **Vykonávajte nabíjanie iba v nabíjačke, ktorá je špecifikovaná spoločnosťou Worx. Nepoužívajte inú nabíjačku, než je nabíjačka špeciálne dodaná na použitie s týmito zariadením. Nabíjačka, ktorá je vhodná pre jeden typ batérie, môže pri použití iného typu batérie vytvárať riziko spôsobenia požiaru.**
- o) **Elektrické náradie pokladajte mimo dosahu detí.**
- p) **Ušchovajte originálnu dokumentáciu k tomuto výrobku na budúce odkazy.**
- q) **Vykonávajte riadnu likvidáciu batérie.**
- r) **V zariadení nekombinujte batériové články rôzneho dátumu výroby, kapacity, veľkosti alebo typu.**
- s) **Nepoužívajte batérie, ktoré nie sú určené pre toto zariadenie.**

SYMBOLY

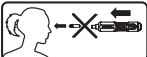

Kvôli zníženiu rizika poranenia je potrebné, aby si používateľ najprv prečítal návod

	Výstraha
	Používajte ochranu sluchu
	Používajte ochranné prostriedky zraku
	Používajte protiprachovú masku
	Elektrické výrobky sa nesmú likvidovať spolu s domácim odpadom. Recyklujte v zberných miestach na tento účel zriadených. O možnosti recyklácie sa informujte na miestnych úradoch alebo u predajcu.
 Li-Ion 	Akumulátor Li-Ion. Tento výrobok bol označený symbolom "triedený odpad" pre všetky jednotlivé a zložené akumulátory. Preto musí byť s ohľadom vplyvu na životné prostredie po doslúžení recyklovaný alebo demontovaný. Akumulátory obsahujú nebezpečné látky, preto môžu byť nebezpečné pre životné prostredie a ľudské zdravie.
	Nevystavujte ohňu

	Akumulátory sa môžu pri nesprávnom spôsobe likvidácie dostať do systému kolobehu vody, čo môže ohroziť vlastný ekosystém. Doslúžile akumulátory nelikvidujte ako zmesový komunálny odpad.
	Porter des gants de protection.
	Ne pas regarder directement dans le porte-outil.
	Nepoužívajte obojstranný bit

ZOZNAM SÚČASTÍ

1. LED SVIETIDLO
2. TLAČIDLO PREPÍNANIA CHODU VPRED / VZAD
3. TLAČIDLO NAPÁJANIA A OVLÁDANIE KRÚTIACEHO MOMENTU
4. ŠESTHRANNÉ SKLUČOVADLO 6,35 MM
5. INDIKÁTOR NAPÁJANIA A KRÚTIACEHO MOMENTU
6. NABÍJACÍ KONEKTOR USB-C

Štandardná dodávka neobsahuje všetko zobrazené či opísané príslušenstvo.

TECHNICKÉ PARAMETRE

Typ WX240 WX240.X (2- označenie zariadenia, zástupca bezšnúrový skrutkovač)

	WX240 WX240.X**
Menovité napätie	4V --- Max*
Kapacita batérie	1.5Ah li-ion
Otáčky na voľnobeh	300r /min
Max. krút. moment	2.5Nm
Hmotnosť stroja	0.266kg

162 * Napätie merané bez prevádzkového zaťaženia. Počiatočné nabitie batérie dosahuje maximálne 4 Voltov. Nominálne napätie je 3.6 Voltov.

** X = 1-999, A-Z, M1-M9 sú len pre rôznych zákazníkov, medzi týmito modelmi nie sú žiadne zmeny týkajúce sa bezpečnosti.

Odporúčame, aby ste si kupovali príslušenstvo z obchodu, kde sa nástroje predávajú. Ďalšie podrobnosti nájdete v balíku príslušenstva. Personál obchodu vám môže pomôcť a poradiť vám.

INFORMÁCIE O HLUKU/VIBRÁCIÁCH

Nameraný akustický tlak	$L_{pA} = 60.5 \text{ dB(A)}$
Nameraný akustický výkon	$L_{wA} = 71.5 \text{ dB(A)}$

$K_{pA} \& K_{wA}$	3.0dB(A)
Používajte ochranu sluchu.	

INFORMÁCIE O VIBRÁCIÁCH

Výsledné celkové hodnoty pre vibrácie (suma pre trojosový vektor) stanovené podľa normy EN 62841:

Hodnota emisie vibrácií:	$a_n = 0.6 \text{ m/s}^2$
Nepresnosť	$K = 1,5 \text{ m/s}^2$

Deklarovaná celková hodnota vibrácií a deklarovaná úroveň vytváraného hluku boli merané v súlade so štandardnými skúšobnými postupmi a môžete ich použiť na vzájomné porovnanie jednotlivých náradí.

Deklarovaná celková hodnota vibrácií a deklarovaná úroveň vytváraného hluku môžu byť tiež použité na predbežné stanovenie doby práce s náradím.



VAROVANIE: Vibrácie a hlučnosť pri aktuálnom použití elektrického náradia sa od deklarováných môžu líšiť v závislosti od spôsobu, akým je náradie používané, a hlavne od typu spracovávaného obrobku podľa nasledujúcich príkladov a ďalších spôsobov, akými je náradie používané: Ako sa náradie používa a aké materiály sa budú rezať alebo vŕtať.

Náradie musí byť v dobrom stave a musí byť vykonávaná jeho riadna údržba.

S náradím sa musí používať správne príslušenstvo, a toto príslušenstvo musí byť ostré a v dobrom stave.

Pevnosť uchopenia rúkovieť a či je použité akékoľvek príslušenstvo znižujúce úroveň vibrácií a hluku.

Toto náradie môže byť použité iba na určené účely a podľa týchto pokynov.

Ak sa toto náradie nepoužíva zodpovedajúcim spôsobom, môže spôsobiť syndróm choroby spôsobenej pôsobením vibrácií na ruky a paže obsluhy.



VAROVANIE: Ak chcete byť presní, odhad času pôsobenia vibrácií v aktuálnych podmienkach pri použití tohto náradia by mal brať do úvahy taktiež všetky časti pracovného cyklu, ako sú časy, kedy je náradie vypnuté a kedy je v chode vo voľnobežných otáčkach, ale v skutočnosti nevykonáva žiadnu prácu. Čas pôsobenia vibrácií tak môže byť v rámci celkového pracovného času značne skrátený.

Pomáha minimalizovať riziko pôsobenia vibrácií a hluku.

Vždy používajte nové skrutkovacie násady.

Vykonávajte údržbu tohto náradia podľa týchto pokynov a zaistíte jeho riadne mazanie (ak je to vhodné).

Ak bude náradie používané pravidelne, potom investujte do príslušenstva znižujúceho úroveň vibrácií a hluku.

Vypracujte si svoj plán práce, aby ste pôsobenie vysokých vibrácií tohto náradia rozdelili do niekoľkých dní.

NÁVOD NA POUŽITIE



POZNÁMKA: Pred tým, ako náradie použijete, prečítajte si návod na použitie.

Použitie

Elektrické náradie možno použiť na upevnenie alebo odstránenie skrutiek do dreva, kovu, plastu a iných materiálov.

ÚKON	OBRÁZOK
PRED UVEDENÍM DO PREVÁDZKY A) Nabíjanie akumulátora POZNÁMKA: Pred prvým použitím nabíjajte akumulátor 5 hodín, aby bolo možné využiť naplno jeho kapacitu. B) Nabíjanie Pripojte kábel USB-C k nabíjačke a zapojte nabíjačku do odpovedajúcej zásuvky. Počas nabíjania bude blikať zelená kontrolka; po dokončení nabíjania budú vždy svietiť tri články zeleno. Odpojte nabíjačku zo siete a odpojte nabíjací kábel od zariadenia. Náradie je pripravené na použitie. Dôležité oznámenia: Počas nabíjania budú nabíjačka a povrch tela náradie horúce, čo je normálny jav. Poznámka: Kábel USB-C je vhodný pre nabíjačku, ktorej výstup je 5V --- 1000mA	Pozri obr. A
ZOSTAVENIE A NASTAVENIE	
Vkladanie a vyťahovanie nadstavcov	Pozri obr.B
Chod vpred a vzad	Pozri obr. C,D

<p>Nastavenie krútiaceho momentu Krútiaci moment troch prevodových stupňov je možné upraviť podľa potreby pomocou tlačidla 3 nastavenia krútiaceho momentu. Náradie má svoju vlastnú ochranu pred prekročením krútiaceho momentu, 1. prevodový stupeň: Vhodné pre zaskrutkovanie alebo vyskrutkovanie skrutiek malého priemeru 3. rýchlostný stupeň: Vhodné pre zaskrutkovanie alebo vyskrutkovanie skrutiek s veľkým priemerom</p>	<p>Pozri obr. E</p>
<p>PREVÁDZKA</p>	
<p>Nastavenie krútiaceho momentu  Pred každým použitím upravte príslušný krútiaci moment, inak dôjde ľahko ku skĺznutiu</p>	<p>Pozri obr. E</p>
<p>Zobrazenie úrovne nabitia akumulátora Stlačte a podržte tlačidlo napájania 3 dlhšie ako 3 sekundy</p>	<p>Pozri obr. F</p>

ÚDRŽBA

Vaše náradie si nevyžaduje žiadne dodatočné mazanie ani údržbu.

Vaše náradie si nevyžaduje žiadny servisný zásah. Svoje náradie nikdy nečistíte vodou alebo chemickými čistiacimi prostriedkami. Vytrite ho suchou handrou. Náradie ukladajte na suchom mieste.

DOBŘÉ RADY NA PRÁCU S NÁRADÍM

Porucha	Možná příčina	Řešení
<p>Akumulátor sa nenabíja.</p>	<p>1. USB kábel nie je pripojený 2. Teplota vzduchu v okolí je príliš vysoká alebo príliš nízka.</p>	<p>1. Pripojte znova kábel USB a skontrolujte, či svieti kontrolka a skontrolujte, či je napájací zdroj pod prúdom 2. Nabíjačku presuňte na miesto s vhodnou teplotou okolia.</p>
<p>Počas prevádzky prestane skrútkovač fungovať</p>	<p>Akumulátor skrútkovača je vybitý alebo je krútiaci moment nedostatočný</p>	<p>Dobite akumulátor alebo zvýšte nastavenie krútiaceho momentu</p>

PRE AKUMULÁTOROVÉ NÁRADIE

Rozsah okolitej teploty, na použitie a skladovanie náradia a akumulátora je 0°C-45°C.

Odporúčaný rozsah okolitej teploty pre nabíjací systém v priebehu nabíjania je 0°C-40°C.

OCHRANA ŽIVOTNÉHO PROSTREDIA



Elektrické výrobky sa nesmú likvidovať spolu s domácim odpadom. Recyklujte v zberných miestach na tento účel zriadených. O možnosti recyklácie sa informujte na miestnych úradoch alebo u predajcu.

VYHLÁSENIE O ZHODE

My,
Positec Germany GmbH
Grüner Weg 10, 50825 Cologne, Germany

Vyhlasujeme, že tento výrobok
Popis **Bezšnúrový skrutkovač**
Typ **WX240 WX240.X (2- označenie zariadenia, zástupca Batériový skrutkovač)**
Funkcia **Uťahovanie a uvoľňovanie skrutiek, matic**

Zodpovedá nasledujúcim smerniciam:

2006/42/EC
2014/30/EU
2011/65/EU&(EU)2015/863

Spĺňa posudzované normy:

EN 62841-1
EN 62841-2-2
EN 55014-1
EN 55014-2

Osoba oprávnená za zostavenie technického súboru,

Názov Marcel Filz
Adresa Positec Germany GmbH
Grüner Weg 10, 50825 Cologne, Germany

2020/02/18
Allen Ding
Zástupca vrchnej konštrukčnej kancelárie,
Testovanie & Certifikácia
Positec Technology (China) Co., Ltd
18, Dongwang Road, Suzhou Industrial
Park, Jiangsu 215123, P. R. China



IZVIRNA NAVODILA
VARNOST IZDELKA
SPLOŠNA VARNOSTNA OPOZORILA

 **OPOZORILO** Pred uporabo orodja, pozorno preberite vsa varnostna opozorila, navodila, preglejte ilustracije ter preverite tehnične podatke orodja. Neupoštevanje opozoril in navodil lahko privede do električnega udara in/ali resnih poškodb.

Vsa opozorila in napotila shranite, ker jih boste v prihodnje še potrebovali.

Pojem „električno orodje“, ki se pojavlja v nadaljnjem besedilu, se nanaša na električna orodja z električnim pogonom (z električnim kablom) in na akumulatorska električna orodja (brez električnega kabla).

1) Varnost na delovnem mestu

- a) **Delovno področje naj bo vedno čisto in dobro osvetljeno.** Nered in neosvetljena delovna področja lahko povzročijo nezgode.
- b) **Ne uporabljajte električnega orodja v okolju, kjer lahko pride do eksplozij oziroma tam, kjer se nahajajo vnetljive tekočine, plini ali prah.** Električna orodja povzročajo iskrenje, zaradi katerega se lahko prah ali para vnameta.
- c) **Prosimo, da med uporabo električnega orodja ne dovolite otrokom ali drugim osebam, da bi se Vam približali.** Odvrčanje Vaše pozornosti drugam lahko povzroči izgubo kontrole nad napravo.

2) Električna varnost

- a) **Priključni vtikač električnega orodja se mora prilegati vtičnici. Spreminjanje vtičača na kakršenkoli način ni dovoljeno. Pri ozemljenih**

električnih orodjih ne uporabljajte vtičačev z adapterji. Nespremenjeni vtičaki in ustrezne vtičnice zmanjšujejo tveganje električnega udara.

- b) **zogibajte se telesnemu stiku z ozemljenimi površinami kot so na primer cevi, grelci, štedilniki in hladilniki.** Tveganje električnega udara je večje, če je Vaše telo ozemljeno.
- c) **Prosimo, da napravo zavarujete pred dežjem ali vlago.** Vdor vode v električno orodje povečuje tveganje električnega udara.
- d) **Ne uporabljajte kabla za nošenje ali obešanje električnega orodja in ne vlecite za kabel, če želite vtičač izvleči iz vtičnice. Kabel zavarujte pred vročino, oljem, ostrimi robovi ali premikajočimi se deli naprave.** Poškodovani ali zapleteni kabli povečujejo tveganje električnega udara.
- e) **Kadar uporabljate električno orodje zunaj, uporabljajte samo kabelske podaljške, ki so primerni za delo na prostem.** Uporaba kabelskega podaljška, ki je primeren za delo na prostem, zmanjšuje tveganje električnega udara.
- f) **Če je uporaba električnega orodja v vlažnem okolju neizogibna, uporabljajte stikalo za zaščito pred kvarnim tokom.** Uporaba zaščitnega stikala zmanjšuje tveganje električnega udara.
- 3) **Osebna varnost**
- a) **Bodite pozorni, pazite kaj delate ter se dela z električnim orodjem lotite z razumom. Ne uporabljajte električnega orodja, če ste utrujeni oziroma če ste pod vplivom mamil, alkohola ali zdravil.** Trenutek nepazljivosti med uporabo električnega orodja je lahko vzrok za resne telesne poškodbe.
- b) **Uporabljajte osebno zaščitno opremo in vedno**

nosite zaščitna očala. *Nošenje osebne zaščitne opreme, na primer maske proti prahu, nedrsečih zaščitnih čevljev, varnostne čelade ali zaščitnih glušnikov, kar je odvisno od vrste in načina uporabe električnega orodja, zmanjšuje tveganje telesnih poškodb.*

- c) **zogibajte se nenamernemu zagonu. Pred priključitvijo električnega orodja na električno omrežje in/ali na akumulator in pred dviganjem ali nošenjem se prepričajte, če je električno orodje izklopljeno.** *Prenašanje naprave s prstom na stikal ali priključitev vklopljenega električnega orodja na električno omrežje je lahko vzrok za nezgodo.*
- d) **Pred vklopljanjem električnega orodja odstranite nastavitvena orodja ali izvijače.** *Orodje ali ključ, ki se nahaja v vrtečem se delu naprave, lahko povzroči telesne poškodbe.*
- e) **Izogibajte se nenormalni telesni drži. Poskrbite za trdno stojišče in za stalno ravnotežje.** *Tako boste v nepričakovanih situacijah električno orodje lahko bolj nadzorovali.*
- f) **Nosite primerna oblačila. Ne nosite ohlapnih oblačil in nakita. Poskrbite, da se med delovanjem električnega orodja vaši lasje, oblačila in rokavice, ne bodo ujeli med premikajoče se dele.** *Premikajoči se deli orodja lahko zagrabijo ohlapno oblačilo, dolge lase ali nakit.*
- g) **Če ima električno orodje predvideno namestitvev enot za odsesavanje prahu ali zbiranje delcev, poskrbite, da bodo te tudi pravilno nameščene in uporabljene.** *Če uporabljate enoto za zbiranje delcev, obstaja manjša nevarnost nesreč zaradi prahu.*
- h) **Upoštevajte, da boste s pogosto uporabo orodja, z njim postali zelo domači, zaradi česar bi lahko ravnali ravnodušno, ter spregledali varnostna**

pravila za uporabo orodja. *Nepremišljeno ravnanje lahko že v trenutku nepazljivosti, povzroči resne poškodbe.*

- 4) **Skrbna uporaba in ravnanje z električnimi orodji**
- a) **Ne preobremenjujte naprave. Pri delu uporabljajte električna orodja, ki so za to delo namenjena.** *Z ustreznim električnim orodjem boste v navedenem zmogljivostnem področju delali bolje in varneje.*
- b) **Ne uporabljajte električnega orodja s pokvarjenim stikalom.** *Električno orodje, ki se ne da več vklopiti ali izklopiti, je nevarno in ga je potrebno popraviti.*
- c) **Pred vsakršnimi prilagoditvami, nastavitvami, menjavanjem priključkov ali shranjevanjem, morate električno orodje izklopiti iz napajanja ali iz njega odstraniti akumulator.** *Ta previdnostni ukrep preprečuje nenamerni zagon električnega orodja.*
- d) **Električna orodja, ki jih ne uporabljate, shranjujte izven dosega otrok. Osebam, ki naprave ne poznajo ali niso prebrale teh navodil za uporabo, naprave ne dovolite uporabljati.** *Električna orodja so nevarna, če jih uporabljajo neizkušene osebe.*
- e) **Električna orodja in pripomočke redno vzdržujte. Nadzirajte brezhibno delovanje premičnih delov orodja, ki se ne smejo zatikati. Če so ti deli zlomljeni ali poškodovani do te mere, da ovirajo delovanje električnega orodja, jih je potrebno pred uporabo orodja popraviti.** *Slabo vzdrževana električna orodja so vzrok za mnoge nezgode.*
- f) **Rezalna orodja vzdržujte tako, da bodo vedno ostrina in čista.** *Skrbno negovana rezalna orodja z ostrimi robovi se manj zatikajo in so lažje vodljiva.*
- g) **Električna orodja, pribor, vsadna orodja in podobno uporabljajte ustrezno tem navodilom. Pri tem upoštevajte delovne pogoje in dejavnost, ki jo**

boste opravljali. *Uporaba električnih orodij v namene, ki so drugačni od predpisanih, lahko privede do nevarnih situacij.*

- h) Poskrbite, da bodo ročaji in ostale prijemalne površine, vedno suhi, čisti in brez ostankov olj ali masti.** *Če pride do nepredvidenih situacij, vam spolzki ročaji in prijemalne površine ne zagotavljajo varnega rokovanja in nadzora nad orodjem.*
- 5) Skrbno ravnanje in uporaba akumulatorskih orodij**
- a) Akumulatorske baterije polnite samo v polnilnikih, ki jih priporoča proizvajalec.** Polnilnik, ki je namenjen določeni vrsti akumulatorskih baterij, se lahko vname, če ga boste uporabljali skupaj z drugačnimi akumulatorskimi baterijami.
- b) V električnih orodjih uporabljajte le akumulatorske baterije, ki so zanje predvidene.** *Uporaba drugih akumulatorskih baterij lahko povzroči telesne poškodbe ali požar.*
- c) Akumulatorska baterija, katere ne uporabljate, ne sme priti v stik s pisarniškiimi sponkami, kovanci, žebliji, vijaki in drugimi manjšimi kovinskimi predmeti, ki bi lahko povzročili premostitev kontaktov.** *Kratek stik med akumulatorskimi kontakti lahko ima za posledico opekline ali požar.*
- d) V primeru napačne uporabe lahko iz akumulatorske baterije izteče tekočina. Izogibajte se kontaktu z njo. Pri naključnem kontaktu s kožo spirajte z vodo.** *Če pride tekočina v oko, dodatno poiščite tudi zdravniško pomoč. Iztekajoča akumulatorska tekočina lahko povzroči draženje kože ali opekline.*
- e) Ne uporabljajte poškodovanih ali prilagojenih akumulatorskih baterij oz. orodij.** *Poškodovane ali prilagojene akumulatorske baterije ali prilagojene akumulatorske baterije se lahko nepredvidljivo obnašajo, kar*

lahko povzroči požar, eksplozijo ali tveganje za poškodbe.

- f) Akumulatorske baterije ali orodja ne izpostavljajte ognju previsoki temperaturi.** *Izpostavljenost ognju ali previsoki temperaturi. Izpostavljenost ognju ali vročini nad 130oC lahko povzroči eksplozijo.*
- g) Upošteвайте navodila za polnjenje in ne polnite akumulatorske baterije ali orodja pri temperaturi, ki je izven območja, navedenega v navodilih.** *Če orodje polnite na nepravilen način ali pri temperaturah, ki so izven določenega območja, lahko pride do poškodb akumulatorske baterije, kar poveča tveganje za požar.*
- 6) Servisiranje**
- a) Vaše električno orodje naj popravlja le kvalificirano strokovno osebje, ki uporablja originalne nadomestne dele.** *Tako bo zagotovljena predpisana varna uporaba orodja.*
- b) Nikoli ne servisirajte poškodovanih akumulatorjev.** *Poškodovane akumulatorje lahko servisira le proizvajalec ali pooblaščen servisier.*

VARNOSTNA OPOZORILA IZVIJAČA

- 1. Električno orodje med delom, kjer se z orodjem lahko dotaknete skrite električne napeljave, vedno držite za izolirana ročaja. Če z orodjem pridete v stik električnim kablom pod “napetostjo”, to povzroči, da postanejo “električni” tudi kovinski deli celotnega orodja, zaradi česar lahko pride do električnega udara.**



VARNOSTNA OPOZORILA ZA AKUMULATORSKE CELICE V ORODJU







- a) **Akumulatorskih celic ne odpirajte ali razstavljajte.**
- b) **Med priklopoma akumulatorja nikakor ne vzpostavljajte kratkega stika. Električnih orodij nikakor ne shranjujte v prosto škatli ali predalu, kjer lahko pride do kratkega stika med akumulatorskimi priklopi in ostalimi prevodnimi predmeti.** Kadar električnega orodja ne uporabljate, ga hranite proč od drugih kovinskih predmetov, kot so sponke za papir, kovanci, ključi, žebliji, vijaki ali drugi drobni kovinski predmeti, ki bi lahko omogočili povezavo med kontakti.
- c) **Akumulatorja ne izpostavljajte vročini ali ognju. Če je možno, akumulatorja ne izpostavljajte neposredni sončni svetlobi.**
- d) **Akumulatorja nikoli ne izpostavljajte mehanskim poškodbam.**
- e) **Če opazite, da akumulator pušča, pazite, da tekočina ne bo prišla v stik z očmi. Če akumulatorska tekočina vseeno pride v stik z očmi, izperite prizadeto območje z obilo vode in poiščite zdravniško pomoč.**
- f) **Vsekakor pa takoj obiščite zdravnika, če ste zaužili akumulatorsko celico.**
- g) **Električno orodje shranjujte na čistem in suhem mestu.**
- h) **Če se priklopa akumulatorja zamažeta, ga takoj očistite s čisto in suho krpo.**
- i) **Električno orodje morate pred uporabo napolniti. Pri polnjenju akumulatorja vedno upoštevajte predpisana navodila in postopke.**
- j) **Če električnega orodja ne polnite, ga odstranite iz polnilnika.**
- k) **Po daljšem obdobju skladiščenja, boste za dosego**



maksimalne zmogljivosti električnega orodja verjetno morali slednjega nekajkrat napolniti in izprazniti.

- l) **Akumulator deluje najbolj učinkovito, če ga uporabljate pri običajni sobni temperaturi ($20\text{ }^{\circ}\text{C} \pm 5\text{ }^{\circ}\text{C}$).**
- m) **Pri odlaganju celic pazite, da boste tiste, ki imajo različne elektrokemične sisteme zavrgli ločeno.**
- n) **Za polnjenje uporabljajte le polnilnike, ki jih je predpisal Worx. Nikoli ne uporabljajte polnilnikov, ki niso posebej namenjeni za polnjenje vašega akumulatorja.** *Polnilnik, ki je predpisan za eno vrsto akumulatorjev lahko pri drugem akumulatorju povzroči požar.*
- o) **Akumulatorje shranjujte izven dosega otrok.**
- p) **Za podrobnosti, si oglejte gradivo, ki je bilo priloženo akumulatorju.**
- q) **Akumulatorje odlagajte skladno s predpisi.**
- r) **V napravi ne uporabljajte celic različnih proizvajalcev, zmogljivosti, velikosti ali tipa.**
- s) **Ne uporabljajte baterij, ki niso namenjene tej napravi.**

SIMBOLI

	Zaradi zmanjševanja nevarnosti poškodb, se temeljito seznanite z navodili za uporabo
	Opozorilo

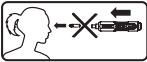
	Uporabljajte zaščito za ušesa
	Uporabljajte zaščito za oči.
	Nosite zaščitno masko za prah
	Odpadnih električnih naprav ne smete zavreči skupaj z ostalimi gospodinjstskimi odpadki. Dostavite jih na mesto za ločeno zbiranje odpadkov. Glede podrobnosti, se posvetujte z lokalno službo za ravnanje z odpadki.
	Baterije Li-Ion Ta izdelek je označen s simbolom, ki se nanaša na 'ločeno zbiranje' za vse baterijske napajalnike in baterijski napajalnik. Nato bodo reciklirane ali razstavljene, da se zmanjša škodljiv vpliv na okolje. Baterijski napajalniki vsebujejo nevarne snovi in so zato lahko nevarni za okolje in za zdravje ljudi.
	Prepovedano sežiganje
	Če se baterije nepravilno odlaga, lahko vstopijo v vodni cikel, kar pa je lahko nevarno za ekosistem. Odpadnih baterij ne odlagajte v nesortirane komulane odpadke.

	Nosite zaščitne rokavice
	Ne glejte neposredno v vpenjalo orodja.
	Ne uporabljajte dvostranskih nastavkov

SESTAVNI DELI

- LED LUČKA**
- GUMB ZA PREKLAPLJANJE MED PRIVIJANJEM / ODVIJANJEM**
- GUMB ZA VKLOP IN NADZOR NAVORA**
- 6.35MM NASTAVEK ZA ŠESTROBI VIJAK**
- INDIKATORSKA LUČKA MOČI IN NAVORA**
- USB-C PRIKLJUČEK ZA POLNJENJE**

Pri standardni dobavi niso vključeni vsi prikazani dodatki.

TEHNIČNI PODATKI

Vrsta WX240 WX240.X (**2- oznaka naprave, predstavnik brezžičnih vijačnikov**)

	WX240 WX240.X**
Nazivna napetost	4V --- Max*
Kapaciteta akumulatorja	1.5Ah li-ion
Št. vrt. brez obremenitve	300r /min
Maks. navor	2.5Nm
Teža orodja	0.266kg

* Napetost je bila izmerjena brez obremenitve. Začetna napetost akumulatorja doseže maksimum 4 V. Običajna napetost je 3,6 V.

** X = 1-999, A-Z, M1-M9 so samo za različne kupce, med temi modeli ni nobenih varnostnih sprememb. Priporočamo, da pribor kupite v trgovini, kjer se orodje prodaja. Za več podrobnosti glejte paket dodatne opreme. Osebe trgovine vam lahko pomagata in svetuje.

PODATKI O HRUPU

Vrednotena raven zvočnega tlaka	$L_{pA} = 60.5 \text{ dB(A)}$
Vrednotena raven zvočne moči	$L_{wA} = 71.5 \text{ dB(A)}$
$K_{pA} \& K_{wA}$	3.0dB(A)
Uporabljajte zaščito za ušesa.	

PODATKI O VIBRACIJAH

Skupne vrednosti oscilacij (vektorski seštevek treh smeri), skladno z EN 62841:

Vrednost emisije vibracij	$a_h = 0.6 \text{ m/s}^2$
Nezanesljivost meritve	$K = 1,5 \text{ m/s}^2$

Deklarirana skupna raven vibracij ter deklarirana vrednost emisij hrupa, sta bili izmerjeni skladno s standardno testno metodo in služita primerjavi orodij med seboj. Deklarirano skupno raven vibracij ter deklarirano vrednost emisij hrupa, lahko uporabljate tudi kot osnovo za ocenjevanje izpostavljenosti.



OPOZORILO: Dejanski vrednosti emisij vibracij ter hrupa med uporabo orodja, se lahko razlikujeta od navedenih, kajti nanju vpliva tudi način uporabe orodja ter vrsta obdelovanca, predvsem pa naslednje okoliščine: Način uporabe orodja in materiali, ki jih lahko obdelujete. Ali je orodje v dobrem stanju in ustrezno vzdrževano. Ali uporabljate ustrezni dodatek in njegova brezhibnost. Čvrstost oprijema ročajev in morebitna uporaba dodatkov za zmanjševanje vibracij. Uporaba orodja za predviden namen, skladen s temi navodili.

Če orodja ne uporabljate pravilno, lahko povzroči vibracijski sindrom zapestja in rok.



OPOZORILO: TČe želimo resnično natančno oceniti raven izpostavljenosti v dejanskih okoliščinah, moramo upoštevati tudi vse faze delovnega procesa, tudi število vklopov in izklopov strojčka ter čas, ko deluje v prostem teku in neobremenjeno. To lahko znatno zmanjša raven izpostavljenosti tekom celotnega delovnega procesa. Pomoč pri zmanjševanju tveganja pri izpostavljenosti vibracijam in hrupu. Vedno uporabljajte nove vijake. Orodje vzdržujte skladno s temi navodili in poskrbite, da bo dobro namazano (kjer je potrebno).

Če boste orodje uporabljali redno, potem investirajte v dodatke za zmanjševanje vibracij in hrupa.
Delo si organizirajte tako, da boste opravila z visoko ravnjo vibracij izvajali v več fazah, tekom nekaj dni.

NAVODILA ZA UPORABO



OPOMBA: Preden začnete uporabljati strojček, si pozorno preberite navodila.

Uporaba

Električni izvijač lahko uporabljate za privijanje ali odvijanje vijakov iz lesa, kovine, plastike in drugih materialov.

OPRAVILO

SLIKA

PRED ZAČETKOM UPORABE

172

A) Polnjenje baterije

Opomba:

Pred prvo uporabo morate akumulator polniti 5 ur, da popolnoma izkoristite kapaciteto akumulatorja.

B) Polnjenje

USB-C kabel priključite v polnilec in polnilec priključite v električno vtičnico. Med polnjenjem bo utripala zelena indikatorska lučka; po končanem polnjenju, bodo vse tri zelene indikatorske lučke prižgane. Odklopite polnilec iz električne vtičnice in izklopite napajalni kabel iz naprave. Naprava je zdaj pripravljena za uporabo.

Pomembno obvestilo:

Med polnjenjem, se lahko polnilec in ohišje naprave segrejeta, kar je popolnoma normalno.

Opomba : USB-C kabel je primeren za vsak polnilec z izhodno močjo 5V $\overline{\text{---}}$ 1000mA

Glejte sliko A

SESTAVLJANJE IN NASTAVITVE

Vstavljanje in odstranjevanje nastavkov

Glejte sliko B

Privijanje / odvijanje

Glejte sliko C,D

<p>Nastavitev navora Z uporabo gumba za nastavljenje navora 3, lahko po potrebi izbirate med tremi prestavami za vijačenje. Naprava je opremljena s funkcijo za zaščito nastavitve navora, 1 prestava: Primerna za privijanje ali odvijanje vijakov mejhnega premera 3 predstava: Primerna za privijanje ali odvijanje vijakov velikega premera</p>	<p>Glejte sliko E</p>
<p>DELOVANJE</p>	
<p>Nastavitev navora  Pred vsako uporabo, nastavite pravilno prestavo navora, drugače lahko izvijač zdrsuje</p>	<p>Glejte sliko E</p>
<p>Prikazovalnik moči delovanja Pritisnite in pridržite gumb za prikazovanje moči 3 za več kot 3 sekunde.</p>	<p>Glejte sliko F</p>

VZDRŽEVANJE

Vašega strojčka ne rabite dodatno mazati. Strojček tudi nima nobenih delov, ki bi jih morali servisirati. Za čiščenje strojčka nikoli ne uporabljajte vode ali kemičnih sredstev. Obrišite ga le s suho krpo. Strojček vedno shranjujte na suhem mestu.



ODPRAVLJANJE NAPAK

problem	Morebitni vzrok	Rešitev
<p>Akumulator se ne polni</p>	<p>1. USB kabel ni priključen 2. Temperatura okolice je previsoka ali prenizka</p>	<p>1. Priklopite USB kabel in poskusite ponovno, preverite delovanje lučke in napetost napajanja 2. Prestavite polnilnik na mesto z ustrezno temperaturo.</p>
<p>Izvijač preneha delovati med obratovanjem</p>	<p>Baterija naprave je prazna ali napačno nastavljen navor</p>	<p>Napolnite napravo ali spremenite nastavitev navora</p>

ZA AKUMULATORSKA ORODJA

Razpon temperature okolice za uporabo in shranjevanje orodja in baterije je 0 °C–45 °C. Priporočeni razpon temperature okolice za polnilni sistem med polnjenjem je 0 °C–40 °C.

VAROVANJE OKOLJA

 Odpadnih električnih naprav ne smete zavreči skupaj z ostalimi gospodinjskimi odpadki. Dostavite jih na mesto  za ločeno zbiranje odpadkov. Glede podrobnosti, se posvetujte z lokalno službo za ravnanje z odpadki.

IZJAVA O SKLADNOSTI

Mi,
Positec Germany GmbH
Grüner Weg 10, 50825 Cologne, Germany

Izjavljamo, da je izdelek,
Opis izdelka **Akumulatorski vijačnik**
Vrsta izdelka **WX240 WX240.X (2-- oznaka naprave,
predstavnik brezžičnih vijačnikov)**
Funkcija **privijanje ter odvijanje vijakov, matic**

skladen z naslednjimi direktivami,
2006/42/EC
2014/30/EU
2011/65/EU&(EU)2015/863

in izpolnjuje naslednje standarde:

EN 62841-1
EN 62841-2-2
EN 55014-1
EN 55014-2

Oseba, ki je pooblaščenca za skladnost tehnične dokumentacije,

Ime Marcel Filz
Naslov Positec Germany GmbH
Grüner Weg 10, 50825 Cologne, Germany

2020/02/18
Allen Ding
Namestnik glavnega inženirja,
Testiranje in certifikacija
Positec Technology (China) Co., Ltd
18, Dongwang Road, Suzhou Industrial
Park, Jiangsu 215123, P. R. China





After-sales Service and Application

At www.worx.com you can order spare parts or arrange the collection of a product in need of servicing or repair.

Tel. Service: 0345 202 9679

E-Mail: customerservices@worxtools.com

www.worx.com

Copyright © 2020, Positec. All Rights Reserved.