

WORX®

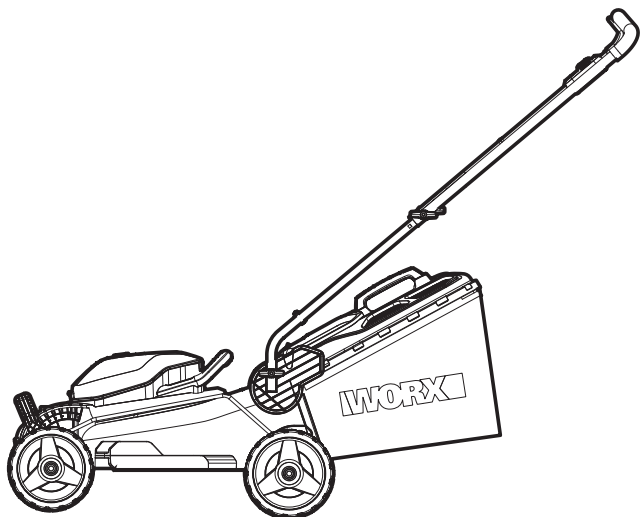

Cordless Lawn mower	EN	P09
Schnurloser Rasenmäher	D	P22
Tondeuse à gazon sans fil	F	P37
Tosaerba senza fili	I	P52
Cortacésped a batería	ES	P66
Snoerloze graasmaaier	NL	P82
Bezprzewodowa kosiarka do trawników	PL	P97
Vezetékmentes fűnyíró	HU	P112
Maşină de tuns iarba fără fir	RO	P127
Bezdrátová travní sekačka	CZ	P141
Akumulátorová kosačka na trávu	SK	P155
Corta-relva sem fios	PT	P169
Sladdlös gräsklippare	SV	P183
Brezžična kosilnica	SL	P195

WG743E WG743E.9

Original instructions	EN
Originalbetriebsanleitung	D
Notice originale	F
Istruzioni originali	I
Manual original	ES
Oorspronkelijke gebruiksaanwijzing	NL
Instrukcja oryginalna	PL
Eredeti használati utasítás	HU
Instrucțiuni originale	RO
Původní návod k používání	CZ
Pôvodný návod na použitie	SK
Manual original	PT
Bruksanvisning i original	SV
Izvirna navodila	SL

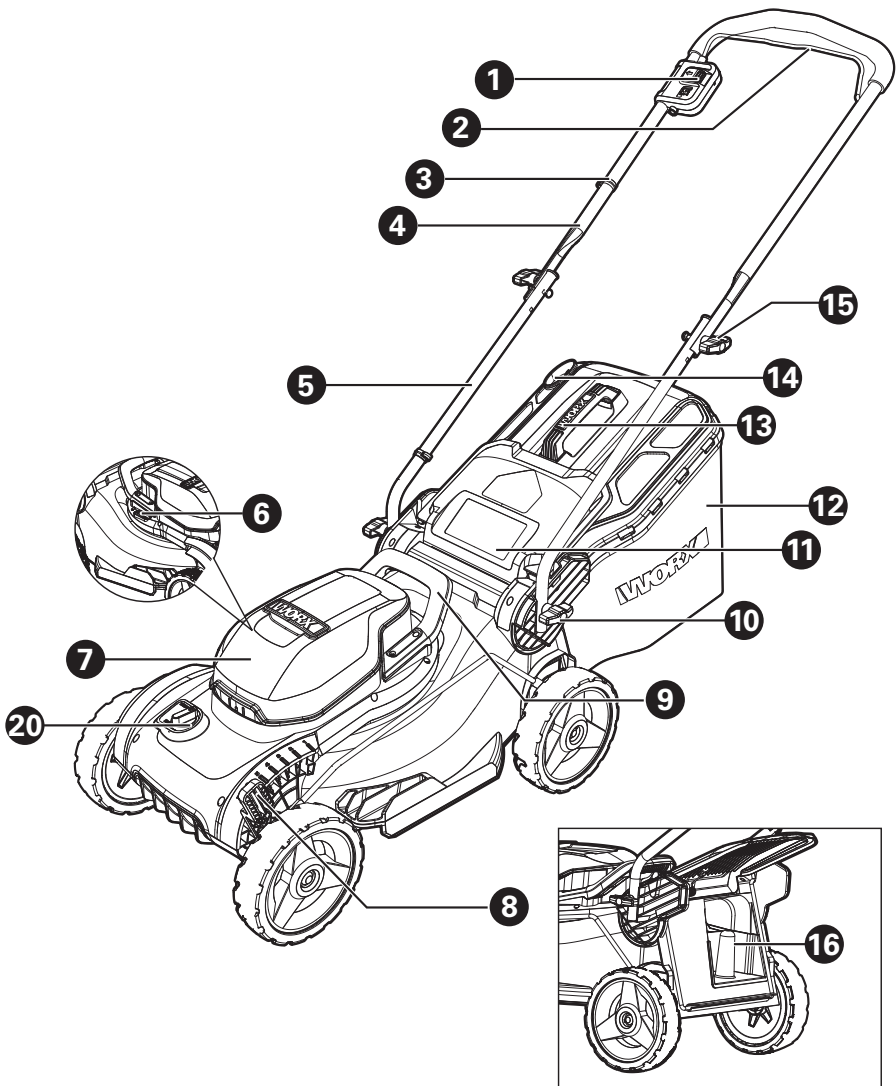

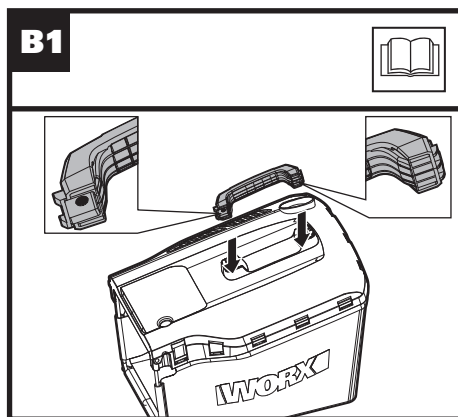
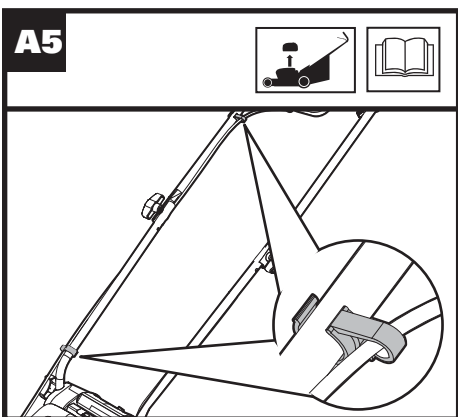
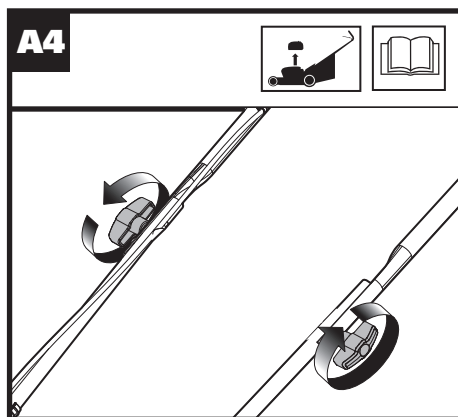
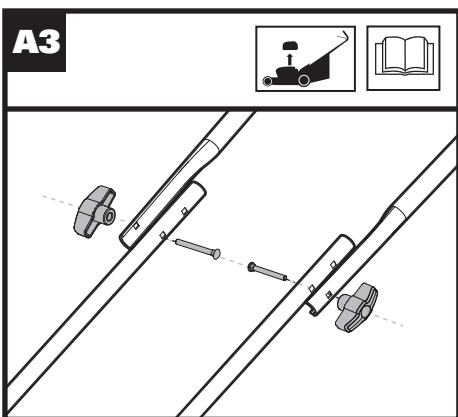
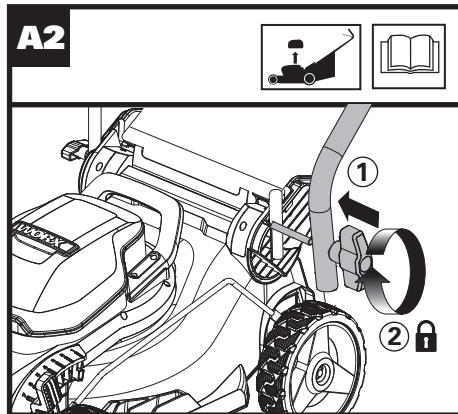
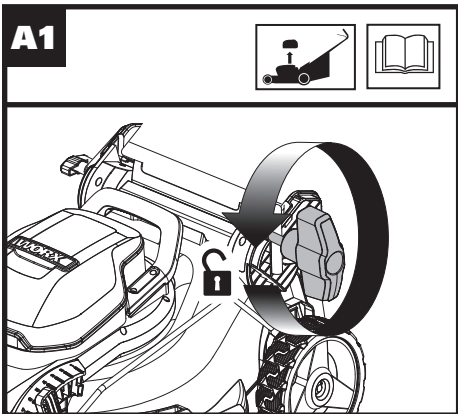

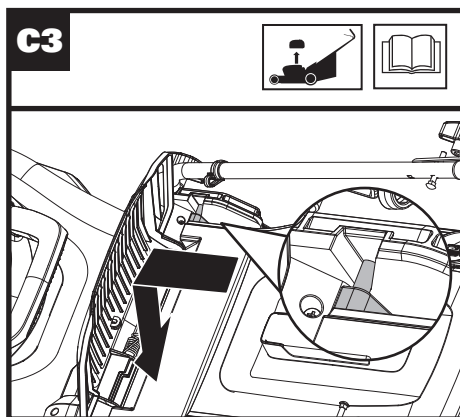
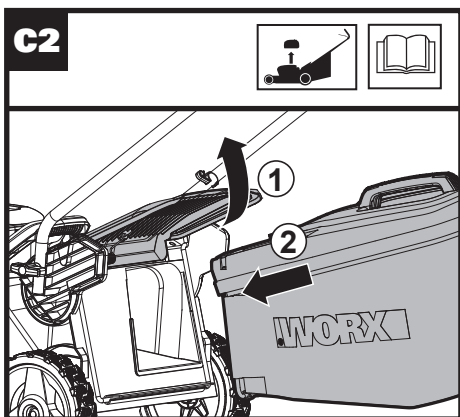
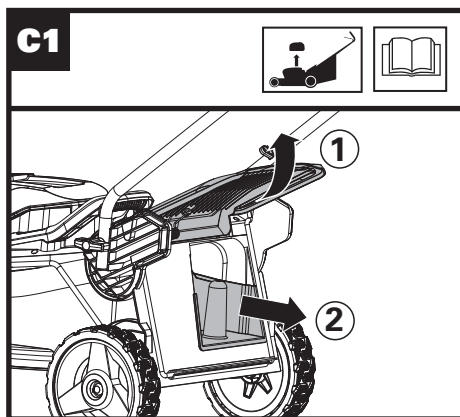
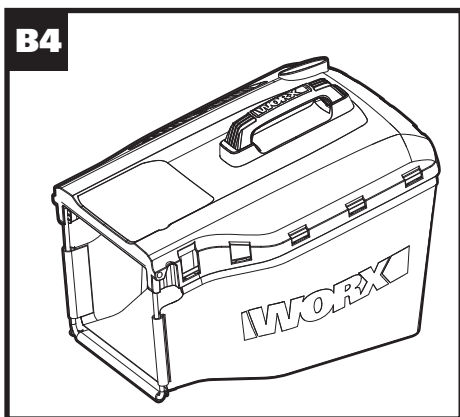
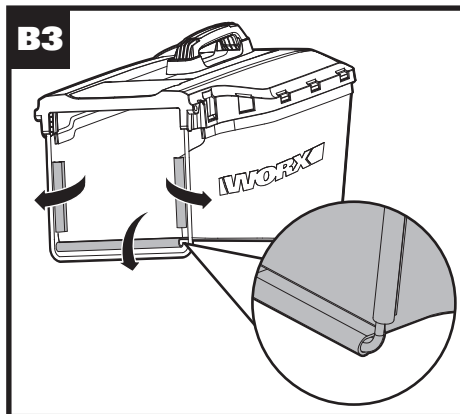
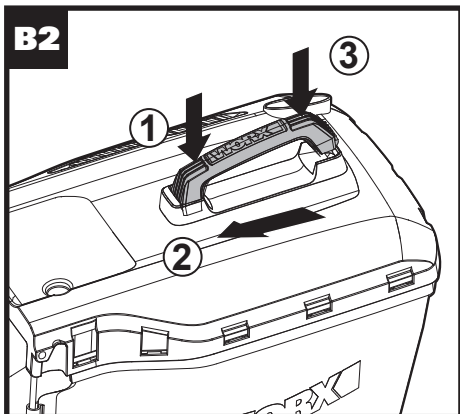

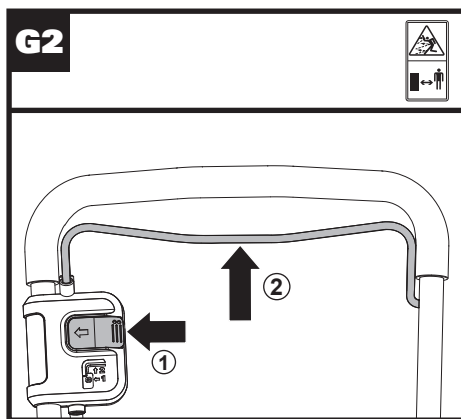
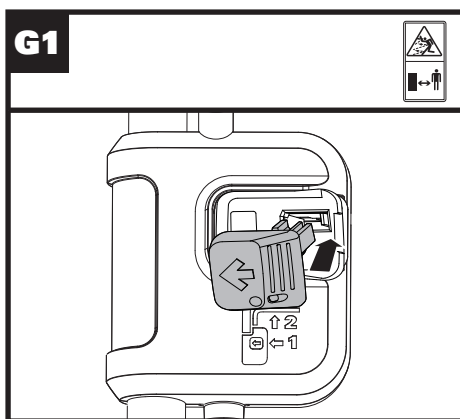
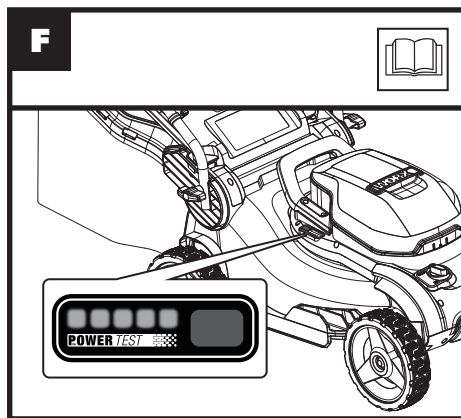
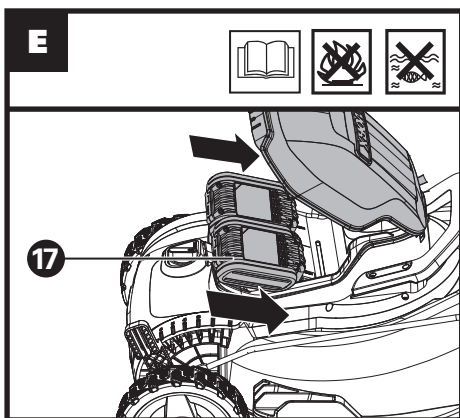
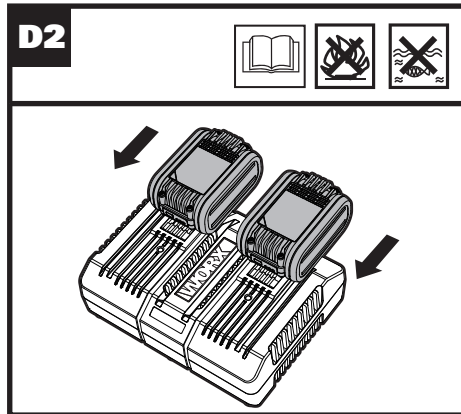
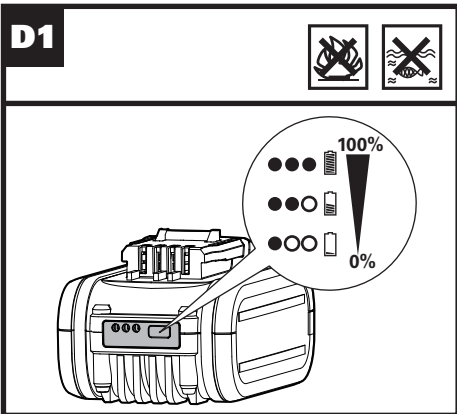

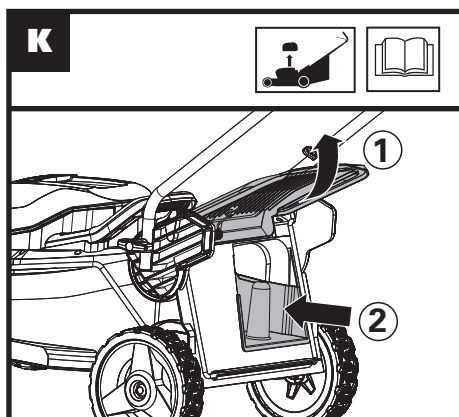
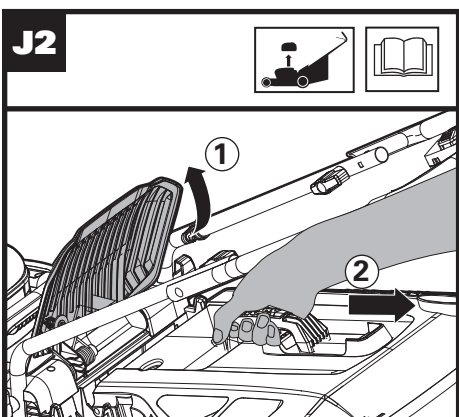
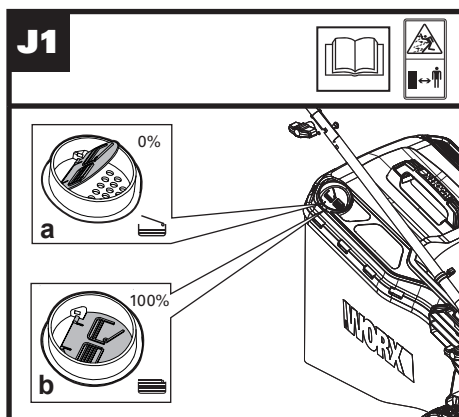
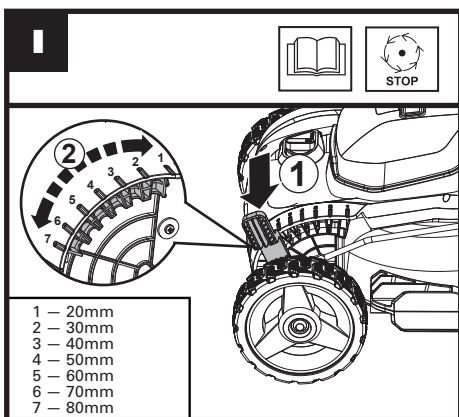
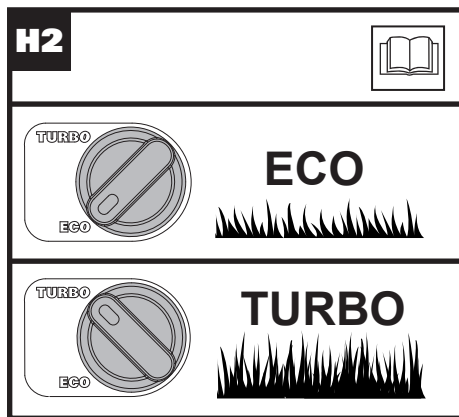
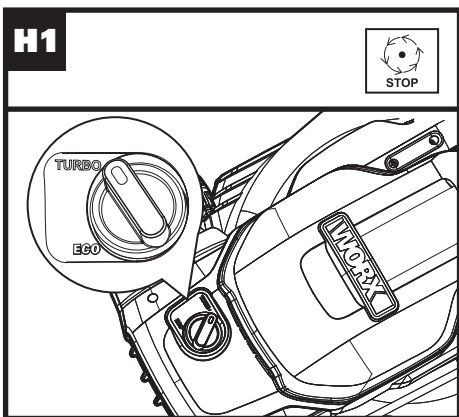

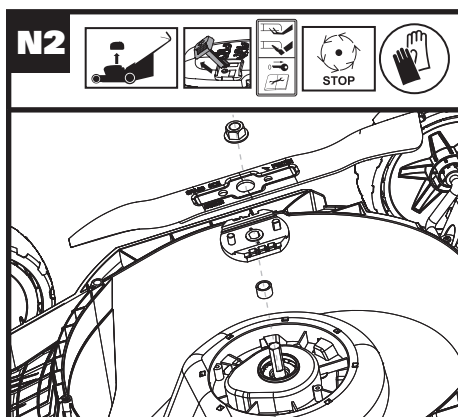
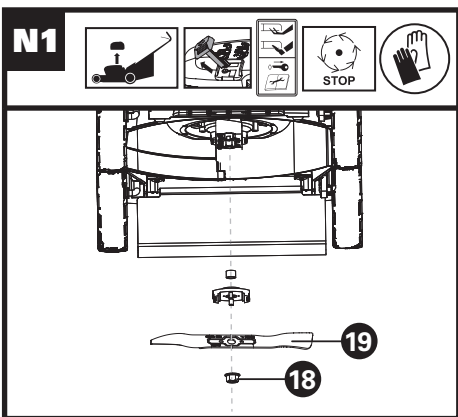
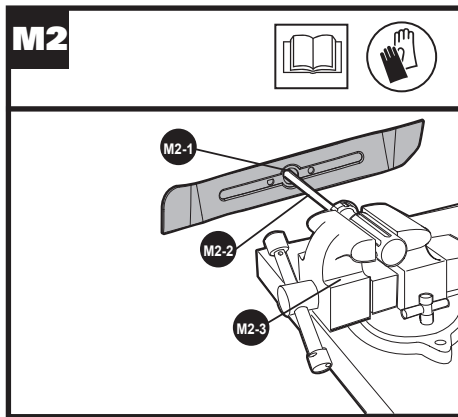
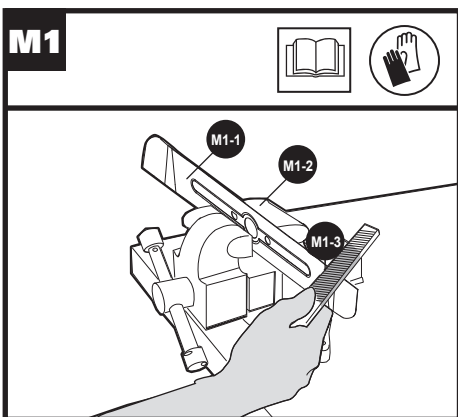
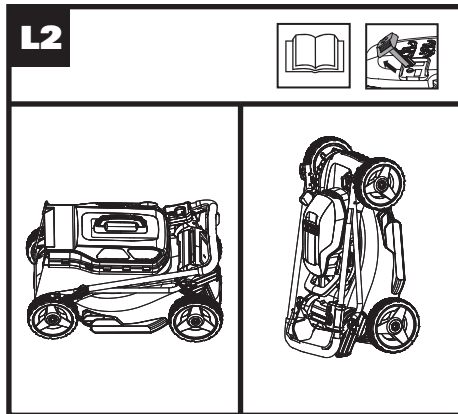
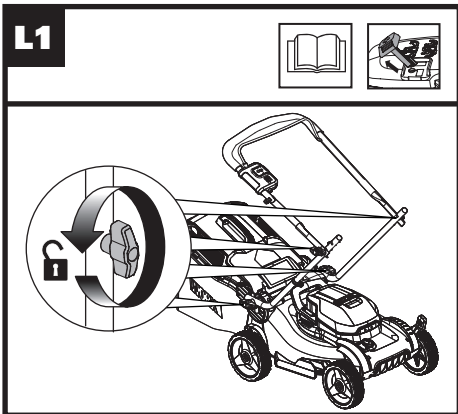



PRODUCT SAFETY

GENERAL SAFETY WARNINGS

 **WARNING** Read all safety warnings and all instructions. *Failure to follow the warnings and instructions may result in electric shock, fire and/or serious injury.*

Carefully read the instructions for the safe operation of the machine. Save all warnings and instructions for future reference.

- This appliance is not intended for use by persons (including children) with reduced physical, sensory or mental capabilities, or lack of experience and knowledge, unless they have been given supervision or instruction concerning use of the appliance by a person responsible for their safety.
- Children should be supervised to ensure that they do not play with the appliance.
- The appliance is only to be used with the power supply unit provided with the appliance.

**IMPORTANT
READ CAREFULLY BEFORE
USE
KEEP FOR FUTURE**

REFERENCE

Safe operation practices Training

- a) read the instructions carefully. Be familiar with the controls and the proper use of the equipment;
- b) never allow children or people unfamiliar with these instructions to use the lawnmower. Local regulations can restrict the age of the operator;
- c) never mow while people, especially children, or pets are nearby;
- d) keep in mind that the operator or user is responsible for accidents or hazards occurring to other people or their property.

Preparation

- a) While mowing, always wear substantial footwear and long trousers. Do not operate the equipment when barefoot or wearing open sandals;
- b) thoroughly inspect the area where the equipment is to be used and remove all objects which can be thrown by the machine;
- c) Before using, always visually inspect to see that the blades, blade bolts and cutter assembly are not worn or damaged. Replace worn or damaged blades and bolts in sets to

preserve balance. Replace damaged and unreadable labels.

Operation

- a) mow only in daylight or in good artificial light;
- b) avoid operating the equipment in wet grass, where feasible;
- c) always be sure of your footing on slopes;
- d) walk, never run;
- e) for wheeled rotary machines, mow across the face of slopes, never up and down; mow across the face of slopes, never up and down.
- f) exercise extreme caution when changing direction on slopes;
- g) do not mow excessively steep slopes;
- h) use extreme caution when reversing or pulling the lawnmower towards you;
- i) stop the blade(s) if the lawnmower has to be tilted for transportation when crossing surfaces other than grass, and when transporting the lawnmower to and from the area to be mowed;
- j) never operate the lawnmower with defective guards, or without safety devices, for example deflectors and/or grass catchers, in place;
- k) switch on the motor carefully according to instructions and with feet well away from the blade(s);
- l) do not tilt the lawnmower when switching on the motor, except if the lawnmower has to be tilted for starting. In this case, do not tilt it more than absolutely necessary and lift only the part which is away from the operator;
- m) do not put hands or feet near or under rotating parts. Keep clear of the discharge opening at all times;
- n) not to touch the blades before the disabling device has been removed and the blades have come to a complete stop;
- o) Do not start the lawnmower when standing in front of the discharge opening.
- p) Do not transport the lawnmower while the power source is running.
- q) Stop the lawnmower, and remove the disabling device. Make sure that all moving parts have come to a complete stop.
 - whenever leaving the machine unattended,
 - before clearing a blockage,
 - before checking, cleaning or working on the machine,
 - after striking a foreign object. Inspect the machine for damage and make repairs before restarting and operating the lawnmower

If the lawnmower starts to vibrate abnormally (check immediately)

- inspect for damage.
- replace or repair any damaged parts.
- check and tighten any loose parts.

Maintenance and storage

- a) keep all nuts, bolts and screws tight to be sure the equipment is in safe working condition;
- b) check the grass catcher frequently for wear or deterioration;
- c) replace worn or damaged parts for safety. Use only genuine replacement parts and accessories.
- d) Be careful during adjusting of the lawnmower to prevent entrapment of the fingers between moving blades and fixed parts of the lawnmower.
- e) Always allow the lawnmower to cool down before storing.
- f) When servicing the blades be aware that, even though the power source is switched off, the blades can still be moved.

Safety Warnings for battery pack

- a) Do not dismantle, open or shred cells or battery pack.**
- b) Do not short-circuit a**

battery pack. Do not store battery packs haphazardly in a box or drawer where they may short-circuit each other or be short-circuited by conductive materials.



When battery pack is not in use, keep it away from other metal objects, like paper clips, coins, keys, nails, screws or other small metal objects, that can make a connection from one terminal to another. Shorting the battery terminals together may cause burns or a fire.





- c) Do not expose battery pack to heat or fire. Avoid storage in direct sunlight.**
- d) Do not subject battery pack to mechanical shock.**
- e) In the event of battery leaking, do not allow the liquid to come into contact with the skin or eyes. If contact has been made, wash the affected area with copious amounts of water and seek medical advice.**
- f) Seek medical advice immediately if a cell or battery pack has been swallowed.**
- g) Keep battery pack clean and dry.**
- h) Wipe the battery pack terminals with a clean**

dry cloth if they become dirty.

- i) **Battery pack needs to be charged before use. Always refer to this instruction and use the correct charging procedure.**
- j) **Do not maintain battery pack on charge when not in use.**
- k) **After extended periods of storage, it may be necessary to charge and discharge the battery pack several times to obtain maximum performance.**
- l) **Battery pack gives its best performance when it is operated at normal room temperature (20 °C ± 5 °C).**
- m) **When disposing of battery packs, keep battery packs of different electrochemical systems separate from each other.**
- n) **Recharge only with the charger specified by WORX. Do not use any charger other than that specifically provided for use with the equipment.**
A charger that is suitable for one type of battery pack may create a risk of fire when used with another battery pack.
- o) **Do not use any battery pack which is not**
- designed for use with the equipment.**
- p) **Keep battery pack out of the reach of children.**
- q) **Retain the original product literature for future reference.**
- r) **Remove the battery from the equipment when not in use.**
- s) **Dispose of properly.**
- t) **Do not mix cells of different manufacture, capacity, size or type within a device.**
- u) **Do not remove battery pack from its original packaging until required for use.**
- v) **Observe the plus (+) and minus (-) marks on the battery and ensure correct use.**

SYMBOLS

	<p>Read instruction handbook before operation this machine</p>
	<p>Keep bystanders away.</p>
	<p>Beware of sharp blades. Blades continue to rotate after the motor is switched off- Remove disabling device before maintenance</p>
	<p>Waste electrical products must not be disposed of with household waste. Please recycle where facilities exist. Check with your local authorities or retailer for recycling advice.</p>
 <p>Li-Ion</p> 	<p>Li-Ion battery This product has been marked with a symbol relating to 'separate collection' for all battery packs and battery pack. It will then be recycled or dismantled in order to reduce the impact on the environment. Battery packs can be hazardous for the environment and for human health since they contain hazardous substances.</p>
	<p>Do not burn</p>
	<p>Batteries may enter water cycle if disposed improperly, which can be hazardous for ecosystem. Do not dispose of waste batteries as unsorted municipal waste.</p>

	<p>Wear protective gloves.</p>
	<p>Remove battery from the socket before carrying out any adjustment, servicing or maintenance.</p>
	<p>Blade continues to rotate after the machine is switched off. Wait until all machine components have completely stopped before touching them</p>
	<p>Remove the key</p>



1. SAFETY KEY
2. BAIL HANDLE
3. CABLE CLIP
4. UPPER HANDLE
5. LOWER HANDLE
6. BATTERY POWER INDICATOR
7. BATTERY PACK COVER
8. CUTTING HEIGHT ADJUSTMENT KNOB
9. CARRY HANDLE
10. HANDLE KNOB, LOWER
11. SAFETY FLAP
12. GRASS COLLECTION BAG
13. BAG HANDLE
14. GRASS BAG INDICATOR
15. HANDLE KNOB, UPPER
16. MULCHING INSERT
17. BATTERY PACK (SEE FIG. E) *
18. BLADE BOLT (SEE FIG. N1)
19. BLADE (SEE FIG. N1)
20. INTELLICUT DIAL

*Not all the accessories illustrated or described are included in standard delivery.

TECHNICAL DATA

Type **WG743E, WG743E.9 (740-789 - designation of machinery, representative of Cordless Lawn Mower)**

	WG743E	WG743E.9
Voltage	40V  Max.(2x20V Max.)**	
No load speed	2800 / 3000 spm	
Deck diameter	43cm	
Cutting diameter	40cm	
Front wheel diameter	190mm	
Rear wheel diameter	200mm	
Cutting height	20mm-80mm	

Cutting height positions	7	
Grass collection capacity	45L	
Battery type	Lithium-ion	/
Battery Model	WA3553 (4.0Ah)	/
Charger Model	WA3883	/
Charger rating	Input: 100-240V~50/60Hz Output 1: 20 V  , 2.0 A*** Output 2: 20 V  , 2.0 A***	
Charging time (approx.) Battery pack: 2.0 Ah (1pc) 2.0 Ah (2pcs) 4.0 Ah (1pc) 4.0 Ah (2pcs)	0.5 hr 1 hr 1 hr 2 hrs	
Machine Weight	15.2kg	13.9kg

**Voltage measured without workload. Initial battery voltage reaches maximum of 20 volts. Nominal voltage is 18 volts.

***Charger output 1 and output 2 mean two ports with the same output voltage and current.

ACCESSORIES

	WG743E	WG743E.9
Battery pack (WA3553)	2	/
Charger (WA3883)	1	/
Grass collection bag	1	
Mulching insert	1	
Cable clip	2	
Handle knob	4	

We recommend that you purchase your accessories from the same store that sold you the tool. Choose the type according to the work you intend to undertake. Refer to the accessory packaging for further details. Store personnel can assist you and offer advice.

NOISE DATA

A weighted sound pressure	$L_{wA} = 75\text{dB(A)}$
K_{pA}	3 dB (A)
A weighted sound power	$L_{wA} = 89.3\text{ dB(A)}$
K_{wA}	3 dB (A)
Wear ear protection	

VIBRATION INFORMATION

Typical weighted vibration	$a_h < 2.5\text{ m/s}^2$
Uncertainty	$K = 1.5\text{ m/s}^2$

WARNING: The vibration emission value during actual use of the power tool can differ from the declared value depending on the ways in which the tool is used dependant on the following examples and other variations on how the tool is used:
 How the tool is used and the materials being cut or drilled.
 The tool being in good condition and well maintained.
 Using the correct accessory for the tool and ensuring it is sharp and in good condition.
 The tightness of the grip on the handles and if any anti vibration accessories are used.
 And the tool is being used as intended by its design and these instructions.

This tool may cause hand-arm vibration syndrome if its use is not adequately managed

WARNING: To be accurate, an estimation of exposure level in the actual conditions of use should also take account of all parts of the operating cycle such as the times when the tool is switched off and when it is running idle but not actually doing the job. This may significantly reduce the exposure level over the total working period.

Helping to minimise your vibration exposure risk. ALWAYS use sharp chisels, drills and blades. Maintain this tool in accordance with these instructions and keep well lubricated (where appropriate). If the tool is to be used regularly then invest in anti vibration accessories. Plan your work schedule to spread any high vibration tool use across a number of days.

OPERATION INSTRUCTION



NOTE: To reduce the risk of injury, user must read instruction manual



Intended Use

This product is intended for domestic lawn mowing.

ASSEMBLY AND OPERATION

ACTION	FIGURE
ASSEMBLY	
Assembling the handle bar NOTE: Choose one of the two holes in the lower handle for desired handle's height.	See Fig. A1, A2, A3, A4, A5
Assembling grass collection bag	See Fig. B1, B2, B3, B4
Fitting grass collection bag to the lawn mower NOTE: Depress the grass collection bag slightly to ensure that it is completely installed. NOTE: Take the mulching insert out of the lawn mower before fitting the grass collection bag.	See Fig. C1, C2, C3
Checking the battery charge condition NOTE: Fig. D1 only applies for the battery pack with battery indicator light.	See Fig. D1
Charging the battery pack NOTE: The batteries are shipped uncharged. Each battery must be fully charged before the first mow. Always fully charge the two batteries at same time. More details can be found in charger's manual.	See Fig. D2

<p>Fitting/removing battery</p> <p>NOTE: This machine will only run when 2 batteries are installed. It is recommended to use the same two batteries and charge the two batteries at the same time. Using two different sized batteries or if one battery isn't fully charged then the machine will only run to the lowest common denominator.</p> <p>OPERATION</p>	<p>See Fig. E</p>
<p>Battery power indicator on the machine</p> <p>See details in BATTERY STATUS part</p> <p>IMPORTANT</p> <p>When only one light is illuminated, at least one battery is depleted and needs to be charged, even though the mower may still be capable of cutting grass. Continuing to operate your lawnmower with the battery in this discharged condition may reduce the life and performance of your battery.</p> <p>When no light is illuminated, at least one battery is not fully installed or battery may be defective, please double check the batteries are fully seated into position.</p>	<p>See Fig. F</p>
<p>Starting & stopping</p>	<p>See Fig. G1, G2</p>
<p>Selecting the INTELLICUT DIAL ECO MODE</p> <p>Set the Intellicut Dial to ECO mode when mowing in everyday conditions, removing approximately 1 inch of grass at a time.</p> <p>TURBO MODE</p> <p>Set the Intellicut Dial to POWER mode when cutting dense or overgrown grass.</p>	<p>See Fig. H1,H2</p>
<p>Adjusting the Cutting Height</p>	<p>See Fig. I</p>

<p>Grass bag filling indicator</p> <p>Empty status: flap floats (a)</p>  <p>Fully status: flap falls down (b)</p> 	<p>See Fig. J1</p>
<p>Removing/emptying grass collection bag</p> <p>WARNING! Always check the safety flap close the discharge outlet before using. Never lift the safety flap when the lawn mower is being used without fitted grass collection bag.</p>	<p>See Fig. J2</p>
<p>Installing the mulching insert</p>	<p>See Fig. K</p>
<p>Storage</p> <p>WARNING: Always remove the battery and safety key when inverted storage.</p>	<p>See Fig. L1, L2</p>

BATTERY STATUS (See Fig. F)

Before starting or after use, press the button beside the power indicator light on the machine to check the battery capacity. During operation, the battery capacity will be indicated automatically by the battery power indicator.

The indicator constantly senses and displays the battery condition as follows.

For the machine with 2 battery packs with different power, the power indicator light displays the battery condition with the lower one of the two batteries.

<p>Battery power indicator status</p>	<p>Battery condition</p>
<p>Five green lights  are illuminated.</p>	<p>The two batteries are in a highly charged condition.</p>

Two, three or four green lights are illuminated.	The two batteries have a remaining charge. The more lights are illuminated, the more battery capacity.
Only one green light  is illuminated.	At least one battery is almost depleted and needs to be charged.
No light is illuminated.	At least one battery is not fully installed or battery may be defective.
Only one light is flashing twice per cycle.	At least one battery is over discharged (please refer to the battery charge condition), please recharge the two batteries at once before use again or storage.
Only one light is flashing three times per cycle.	At least one battery is hot, wait for them cool down before start again.
Only one light is flashing four times per cycle.	The machine is over load. Raise the cutting height or push slowly.

MOWING TIPS

NOTE: ALWAYS INSPECT AREA WHERE MOWER IS TO BE USED AND REMOVE ALL STONES, STICKS, WIRE, METAL AND OTHER DEBRIS WHICH MIGHT BE THROWN BY THE ROTATING BLADE.

1. Mow across the face of slopes, never up-and-down. Exercise extreme caution when changing direction on slopes. Do not mow excessively steep slopes. Always maintain good footing.
2. Release bail handle to turn mower "OFF" when crossing any graveled area (stones can be thrown by the blade).
3. Set mower at highest cutting height when mowing in rough ground or in tall weeds. Removing too much grass at one time can cause circuit breaker to trip, which stops mower.
4. If a grass bag is used during the fast growing season, the grass may tend to

clog up at the discharge opening. Release bail handle to turn mower "OFF" and remove the safety key. Remove the grass bag and shake the grass down to the back end of the bag. Also clean out any grass or debris which may be packed around the discharge opening. Replace the grass collection bag.

5. If mower should start to vibrate abnormally, release bail handle to turn mower "OFF" and remove safety key. Check immediately for cause. Vibration is a warning of trouble. Do not operate mower until a service check has been made.
6. **ALWAYS RELEASE BAIL HANDLE TO TURN MOWER "OFF" AND REMOVE SAFETY KEY WHEN LEAVING IT UNATTENDED EVEN FOR A SHORT PERIOD OF TIME.**

CUTTING AREA

The cutting area can be affected by several factors, such as cutting height, lawn humidity, grass length and density. Besides, starting and stopping the mower too many times during operation will reduce the cutting area. The below table provides the potential cutting areas based on specific cutting conditions.

Cutting Height	Recommend lot size (maximum)
Cutting off 8cm to 6cm	With 2*20V / 4.0Ah batteries
	up to 500m ² *

* Used with two fully charged battery packs.

TIPS:

- 1) It is recommended to mow your lawn more frequently, walk at normal pace, and not to start/stop the mower too often during operation. Please always use the same two batteries and charge the two batteries at same time.
- 2) For best performance, please ensure use a fully charged battery pack and always

- cut off 1/3 or less of the grass height.
- 3) Walk slowly when cutting long grass, so as to have more effective cutting and properly discharge the clippings.
 - 4) Avoid cutting wet grass, otherwise it will stick to the underside of the deck and the clippings cannot be collected or discharged properly.
 - 5) A higher cutting height shall be applied to new or thick grass and it will extend the battery duration.

MAINTENANCE



WARNING: Stop the mower and remove the safety key before removing the grass bag.

NOTE: To ensure long and reliable service, perform the following maintenance procedures regularly. Check for obvious defects such as a loose, dislodged or a damaged blade, loose fittings, and worn or damaged components. Check that the covers and guards are all undamaged and are correctly attached to mower. Carry out any necessary maintenance or repairs before operating mower. If the mower should happen to fail despite regular maintenance, please call our customer helpline for advice.

BLADE SHARPENING

KEEP BLADE SHARP FOR BEST MOWER PERFORMANCE.

WEAR PROPER EYE PROTECTION WHILE REMOVING, SHARPENING, AND INSTALLING BLADE. ENSURE THAT SAFETY KEY IS REMOVED.

Sharpening the blade twice during a mowing season is usually sufficient under normal circumstances. Sand causes the blade to dull quickly. If your lawn has sandy soil, more frequent sharpening may be required. REPLACE BENT OR DAMAGED BLADE IMMEDIATELY.

WHEN SHARPENING THE BLADE:

1. Make sure blade remains balanced.
2. Sharpen blade at the original cutting angle.
3. Sharpen cutting edges on both ends of blade, removing equal amounts of material

from both ends.

NOTE:

1. Be sure the mower is turned off and remove the key.
2. Place the mower in stand up storage mode.

TO SHARPEN BLADE IN A VISE (SEE Fig. M1)

1. Be sure the bail handle is released, the blade has stopped and the safety key removed before removing the blade.
2. Remove blade from mower. See instructions for removing and attaching blade.
3. Secure blade M1-1 in a vise M1-2.
4. Wear safety glasses and be careful not to cut yourself.
5. Carefully file the cutting edges of the blade with a fine tooth file M1-3 or sharpening stone.
6. Check balance of blade. See instructions for blade balancing.
7. Replace blade on mower and tighten securely. Refer to instructions below.

BLADE BALANCING (SEE Fig.M2)

Check balance of blade by placing center hole in blade M2-1 over a nail or screwdriver shank M2-2, clamped horizontally in a vise M2-3. If either end of the blade rotates downward, file that end. Blade is properly balanced when neither end drops.

BLADE MAINTENANCE (SEE FIG. N1, N2)

Renew your metal blade after 50 hours mowing or 2 years, whichever is the sooner regardless of condition.

Follow these procedures to remove and replace the blade. You will need garden gloves (not provided) and a spanner wrench (not provided) to remove the blade. Hold the blade (19) and unscrew the blade bolt (18) counter-clockwise using a spanner wrench, and then remove blade.

To re-assemble, position the blade (19) with the cutting edges towards the ground. Then securely tighten the blade bolt (18).

STORAGE (SEE Fig. L1, L2)

Stop the mower and always remove the safety

key. Clean the exterior of the machine thoroughly using a soft brush and cloth. Do not use water, solvents or polishes. Remove all grass and debris, especially from the ventilation slots.

Turn the machine on its side and clean the blade area. If grass cuttings are compacted in the blade area, remove with a wooden or plastic implement.

Store the machine in a dry place. Do not place other objects on top of the machine.

To aid storage, release the Lock Cam Lever, and fold the upper handle as shown in Fig. L1, L2.

ENVIRONMENTAL PROTECTION



Waste electrical products must not be disposed of with household waste. Please recycle where facilities exist. Check with your local authorities or retailer for recycling advice.

TROUBLE SHOOTING

Problem	Solution
1. Mower doesn't run when bail handle is activated.	A. Check to make sure safety key has been installed and is fully seated and that button on switch housing is being completely pushed. B. Release bail handle to turn mower off. Remove safety key, turn mower over and check that blade is free to turn. If not free, return to an authorized servicer. Blade should turn freely. C. Has battery been fully charged? Plug in charger and wait for green light to come on.
2. Motor stops while mowing.	A. Release bail handle to turn mower off. Remove safety key, turn mower over and check that blade is free to turn. If not free, return to an authorized servicer. Blade should turn freely. B. Raise cutting height of wheels to highest position and start mower. C. Has battery been fully charged? Plug in charger and wait for green light to come on. D. Avoid overloading the mower. Slow down the cutting pace by pushing mower slower or raise the cut height. Or both.
3. Mower runs but cutting performance is unsatisfactory, or does not cut entire lawn.	A. Has battery been fully charged? Plug in charger and wait for green light to come on. B. Release Bail handle to turn mower off. Remove safety key. Turn mower over and check: Blade for sharpness - Keep blade sharp. Deck and discharge chute for clogging. C. Wheel height adjustment may be set too low for grass condition. Raise cutting height.
4. Mower is too hard to push.	A. Raise cutting height to reduce deck drag on grass. Check each wheel for free rotation.

5. Mower is abnormally noisy and vibrates.	<p>A. Release bail handle to turn mower off. Remove safety key. Turn mower on side and check blade to ensure it has not been bent or damaged. If blade is damaged, replace with a replacement blade. If the underside of the deck is damaged return mower to an Authorized service center.</p> <p>B. If there is no visible damage to the blade and the mower still vibrates: Release bail handle to turn mower off, remove safety key and remove blade. Rotate blade 180 degrees and retighten. If mower still vibrates, return the mower to an authorized service center.</p>
6. Battery charger LED's not on.	<p>A. Check plug connection.</p> <p>B. Replace charger.</p>
7. Battery charger LED does not flip to green.	A. Battery needs to be diagnosed. Take to authorized service center.

8. Mower not picking up clippings with the Grass Collection Bag.	<p>A. Remove mulch plate when bagging.</p> <p>B. Chute clogged. Release Bail handle to turn mower off. Remove safety key. Clear chute of grass clippings.</p> <p>C. Too much cut grass. Raise cutting height of wheels to shorten length of the cut.</p> <p>D. Bag full. Empty bag more often.</p>
9. When mulching there are clippings visible.	<p>A. Too much cut grass. Raise cutting height of wheels to shorten length of the cut. Do not cut off more than 1/3 of total length.</p> <p>B. Check blade for sharpness. Always keep blade sharp.</p>
10. Low or diminished run-time after many uses.	A. Return to Authorized Service location - may need new battery.
11. The battery charger LED flashes red and the battery can't be charged.	A. The battery overheats after continuous use. Remove battery from the charger and allow it to cool to 42°C or less.

DECLARATION OF CONFORMITY

We,
Positec Germany GmbH
Grüner Weg 10, 50825 Cologne, Germany

Declare that the product
Description **WORX Cordless Lawn Mower**
Type **WG743E, WG743E.9 (740-789 -
designation of machinery, representative of
Cordless Lawn Mower)**
Function **mowing grass**

Complies with the following Directives,
**2006/42/EC, 2014/30/EU, 2011/65/
EU&(EU)2015/863, 2000/14/EC amended by
2005/88/EC**

2000/14/EC amended by 2005/88/EC
Conformity assessment procedure as per **Annex
VI.**

Measured Sound Power Level **89.3 dB(A)**
Declared Guaranteed Sound Power Level **92 dB(A)**

The notified body involved
**Name: Intertek Testing & Certification Ltd
(notified body 0359)**

**Address: Davy Avenue, Knowlhill, Milton
Keynes, MK5 8NL**

Standards conform to,
**EN 60335-1, EN 60335-2-77, EN 62233, EN
ISO 3744, EN 55014-1, EN 55014-2**

The person authorized to compile the technical file,
Name: Marcel Filz
**Address Positec Germany GmbH, Grüner Weg
10, 50825 Cologne, Germany**



2019/11/14
Allen Ding
Deputy Chief Engineer, Testing & Certification
Positec Technology (China) Co., Ltd
18, Dongwang Road, Suzhou Industrial
Park, Jiangsu 215123, P. R. China

PRODUKTSICHERHEIT ALLGEMEINE SICHERHEITSHINWEISE



SICHERHEITSHINWEISE UND ANWEISUNGEN.

*Versäumnisse bei der
Einhaltung der
Sicherheitshinweise und
Anweisungen können
elektrischen Schlag, Brand
und/oder schwere
Verletzungen verursachen.*

**Lesen Sie die
Bedienungsanleitung
zum sicheren Betrieb
des Gerätes aufmerksam
durch.**

**Bewahren Sie alle
Sicherheitshinweise und
Anweisungen für die
Zukunft auf.**

- Dieses Gerät ist nicht dafür bestimmt, durch Personen (einschließlich Kinder) mit eingeschränkten physischen, sensorischen oder geistigen Fähigkeiten oder mangels Erfahrung und/oder mangels Wissen benutzt zu werden, es sei denn, sie werden durch eine für ihre Sicherheit zuständige Person beaufsichtigt oder erhielten von ihr Anweisungen, wie das Gerät zu benutzen ist.
- Kinder sollten beaufsichtigt werden um sicherzustellen,

dass sie nicht mit dem Ladegerät spielen.

- Das Gerät darf nur mit dem mitgelieferten Netzteil verwendet werden.

WICHTIG VOR GEBRAUCH BITTE GENAU DURCHLESEN FÜR SPÄTERE BEZUGNAHME AUFBEWAHREN

Sicherer Betrieb Training

- a) Die Anweisungen aufmerksam durchlesen. Machen Sie sich mit den Bedienelementen und dem vorschriftsmäßigen Gebrauch des Rasenmähers vertraut.
- b) Niemals Kindern oder mit diesen Anweisungen nicht vertrauten Personen erlauben, den Rasenmäher zu benutzen. Nationale Vorschriften können das Alter der Bedienperson möglicherweise beschränken.
- c) Niemals mähen, während sich Personen, insbesondere Kinder, oder Tiere in unmittelbarer Nähe aufhalten.
- d) Bedenken Sie, dass der Bediener oder Benutzer bei Unfällen oder Gefährdungen anderer Personen oder deren

Eigentum die Verantwortung trägt!

Vorbereitung

- a) Tragen Sie beim Mähen stets festes Schuhwerk und eine lange Hose. Den Rasenmäher nicht barfuß oder mit offenen Sandalen benutzen.
 - b) Inspizieren Sie die Gegend, in der die Ausrüstung eingesetzt werden soll, gründlich und entfernen Sie alle Objekte, die durch die Maschine aufgeschleudert werden könnten.
 - c) Vor der Benutzung immer durch Augenschein prüfen, ob Messer, Messerschrauben und Schneidbalken abgenutzt oder beschädigt sind. Abgenutzte Messer und Schrauben nur im ganzen Satz auswechseln, um Unwuchten zu vermeiden. Tauschen Sie beschädigte und unleserliche Etiketten aus.
- f) Beim Richtungswechsel an Abhängen äußerst vorsichtig sein.
 - g) Keine besonders steilen Abhänge mähen.
 - h) Beim Rückwärtsgehen oder Ziehen des Rasenmähers äußerst vorsichtig sein.
 - i) Die Messer müssen stehen, wenn der Rasenmäher für den Transport gekippt werden muss, wenn nicht mit Gras bepflanzte Flächen überquert werden und beim Transport vom und zu dem zu mähenden Bereich.
 - j) Den Rasenmäher auf keinen Fall mit defekten Schutzvorrichtungen oder Schutzblechen, oder ohne ordnungsgemäß montierte Sicherheitseinrichtungen wie z. B. Prallbleche und/ oder Grasfangvorrichtung betreiben.
 - k) Den Motor wie in den Anweisungen beschrieben starten und dabei darauf achten, dass die Füße ausreichend weit von den Messern entfernt sind.
 - l) Den Rasenmäher beim Starten des Motors nicht kippen, es sei denn, es ist für das Anlaufen erforderlich. In diesem Fall nur so weit wie nötig und nur auf der Bediener

Betrieb

- a) Nur bei Tageslicht oder gutem künstlichen Licht mähen.
- b) Nach Möglichkeit nicht in nassem Gras arbeiten.
- c) Auf schrägen Flächen stets auf sicheren Tritt achten.
- d) Gehen Sie; rennen Sie niemals mit dem Gerät;
- e) Mähen Sie bei

abgewandten Seite kippen.
m) Hände und Füße nicht in die Nähe oder unter rotierende Teile bringen. Bei Rotormäher die Austragsöffnung unbedingt freihalten.

n) Sie dürfen die Klingen nicht berühren, bevor die Sperrvorrichtung entfernt worden ist und die Klingen vollständig zum Stillstand gekommen sind;

o) Starten Sie den Rasenmäher nicht, wenn Sie vor der Auslassöffnung stehen.

p) Transportieren Sie den Rasenmäher nicht, wenn die Stromquelle eingeschaltet ist.

q) Stoppen Sie den Rasenmäher und entfernen Sie die Deaktivierungsvorrichtung. Stellen Sie sicher, dass die beweglichen Teile zum vollständigen Stillstand gekommen sind.

- Sie die Maschine unbeaufsichtigt lassen,
- Sie ein Hindernis wegräumen,
- Sie die Maschine überprüfen, säubern oder an der Maschine arbeiten,
- nach der Kollision mit einem Fremdkörper. Den Rasenmäher auf Beschädigungen untersuchen und wenn notwendig instand setzen lassen

Falls der Rasenmäher plötzlich ungewöhnlich stark zu vibrieren beginnt (sofort prüfen)

- Auf Schädelenhininspizieren.
- Beschädigte Teile austauschen oder reparieren.
- Lose Teile überprüfen und festziehen.

Wartung und aufbewahrung

a) Den Festsitz aller Schrauben, Muttern und Bolzen sicherstellen, um zu gewährleisten, dass sich der Rasenmäher in einem betriebssicheren Zustand befindet;

b) Den Grasfangkorb regelmäßig auf Abnutzung überprüfen;

c) Abgenutzte oder beschädigte Teile sicherheitshalber auswechseln. Nur echte Ersatz- und Zubehörteile benutzen.

d) Achten Sie bei der Einstellung des Gerätes darauf, dass Ihre Finger nicht zwischen dem beweglichen Messer und feststehenden Teilen eingeklemmt werden.

e) Lassen Sie den Rasenmäher stets auskühlen, bevor Sie ihn einlagern.

f) Beim Warten der Messer denken Sie daran, dass sich die Klingen noch immer

bewegen lassen, auch wenn die Stromquelle schon ausgeschaltet ist.

Sicherheit hinweise für Akkupack

- a) Zellen bzw. Akkupack nicht zerlegen, öffnen oder zerdrücken.**
- b) Akkupack nicht kurzschließen. Akkupacks nicht wahllos in einer Schachtel oder Schublade aufbewahren, wo sie einander kurzschließen oder durch andere leitfähige Materialien kurzgeschlossen werden könnten.** Bei Nichtverwendung des Akkupacks ist dieses von Metallgegenständen fernzuhalten, wie etwa Büroklammern, Münzen, Nägeln, Schrauben oder anderen kleinen Metallgegenständen, wo sich die Batterieklemmen berühren könnten. Das Kurzschließen der Batterieklemmen kann Verbrennungen bzw. einen Brand verursachen.
- c) Zellen bzw. Akkupacks nicht Hitze oder Feuer aussetzen. Lagerung in direktem Sonnenlicht vermeiden.**

- d) Akkupack nicht mechanischen Stößen aussetzen.**
- e) Im Fall, dass Flüssigkeit aus dem Akku austritt, darf diese nicht in Kontakt mit der Haut oder den Augen kommen. Sollte dies dennoch geschehen, den betroffenen Bereich sofort mit viel Wasser spülen und einen Arzt aufsuchen.**
- f) Beim Verschlucken einer Zelle oder eines Akkupacks muss sofort ein Arzt herangezogen werden.**
- g) Akkupack sauber und trocken halten.**
- h) Sollten die Klemmen des Akkupacks schmutzig werden, diese mit einem sauberen, trockenen Tuch abwischen.**
- i) Akkupack muss vor Gebrauch aufgeladen werden. Immer diese Anweisungen beachten und den korrekten Ladevorgang ausführen.**
- j) Akkupack bei Nichtverwendung nicht längere Zeit aufladen lassen.**
- k) Nach längerer Lagerung des Gerätes ist es eventuell notwendig,**

die Zellen oder das Akkupack mehrere Male aufzuladen und zu entladen, um eine optimale Leistung zu erhalten.

l) Akkupacks funktionieren bei normaler Zimmertemperatur (20 °C ± 5 °C) am besten.

m) Beim Entsorgen von Akkupacks sollten Akkupacks mit verschiedenen elektrochemischen Systemen voneinander getrennt gehalten werden.

n) Nur mit dem von WORX bezeichneten Ladegerät aufladen. Kein Ladegerät verwenden, das nicht ausdrücklich für den Gebrauch mit dem Gerät vorgesehen ist.

Ein Ladegerät, das für eine bestimmte Art von Akkupack geeignet ist, kann bei Verwendung mit einem anderen Akkupack eine Brandgefahr darstellen.

o) Kein Akkupack verwenden, das nicht für den Gebrauch mit dem Gerät vorgesehen ist.

p) Akkupacks von Kindern fernhalten.

q) Die originalen Produktunterlagen zum

späteren Nachschlagen aufbewahren.

r) Den Akku bei Nichtverwendung aus dem Gerät nehmen.

s) Ordnungsgemäß entsorgen.

t) Vermischen Sie keine Zellen verschiedener Hersteller, Kapazitäten, Größen oder Typen innerhalb eines Geräts.

u) Nehmen Sie das Akkupack nicht aus der Originalverpackung, bis es verwendet werden soll.

v) Beachten Sie die Plus (+) und Minus (-) Markierungen auf dem Akku und stellen Sie die korrekte Anwendung sicher.

SYMBOLE

	<p>Lesen Sie die Bedienungsanleitung aufmerksam durch und stellen Sie sicher</p>
	<p>Halten Sie einen Sicherheitsabstand zu Unbeteiligten ein.</p>
	<p>Vorsicht scharfe Schneidblätter. Schneidblätter haben einen Nachlauf, nachdem die Maschine ausgeschaltet ist -Trennen Sie vor einer Wartung.</p>
	<p>Elektroprodukte dürfen nicht mit dem normalen Haushaltsmüll entsorgt werden, sondern sollten nach Möglichkeit zu einer Recyclingstelle gebracht werden. Ihre zuständigen Behörden oder Ihr Fachhändler geben Ihnen hierzu gerne Auskunft.</p>
 <p>Li-Ion</p>	<p>Lithium-Ionen-Akku: Dieses Produkt wurde mit einem Symbol markiert, das sich auf die 'gesonderte Sammlung' aller Akkupacks und Akkus bezieht. Es wird anschließend recycelt oder demontiert, um die Beeinträchtigung der Umwelt zu verringern. Akkupacks können die Umwelt und menschliche Gesundheit beeinträchtigen, da diese schädliche Substanzen enthalten.</p>
	<p>Nicht verbrennen</p>
	<p>Batterien können bei falscher Entsorgung in der Wasserkreislauf gelangen und das Ökosystem bedrohen. Entsorgen Sie alte Batterien nicht im unsortierten Haushaltsabfall.</p>

	<p>Schutzhandschuhe tragen</p>
	<p>Entfernen Sie den Akku aus der Halterung, bevor Sie Einstellungen, Service- oder Wartungsarbeiten durchführen.</p>
 <p>STOP</p>	<p>Die Messer drehen sich nach dem Ausschalten der Maschine weiter. Warten Sie, bis alle Teile der Maschine vollkommen zur Ruhe gekommen sind, ehe Sie etwas anfassen.</p>
	<p>Ziehen Sie den Schlüssel ab</p>



1. SICHERHEITSSCHLÜSSEL
2. HENKEL
3. KABELSCHELLE
4. OBERER GRIFF
5. UNTERER GRIFF
6. ANZEIGE DER BATTERIELADUNG
7. AKKUFACHABDECKUNG
8. EINSTELLKNOPF FÜR DIE SCHNITTHÖHE
9. TRAGEGRIFF
10. GRIFFKNOPF, UNTEN
11. SICHERHEITSKLAPPE
12. GRASFANGSACK
13. SACKGRIFF
14. GRASSACK-ANZEIGE
15. GRIFFKNOPF, OBEN
16. MULCHEINSATZ
17. AKKUPACK (SIEHE ABB. E) *
18. MESSERBOLZEN (SIEHE ABB. N1)
19. MESSER (SIEHE ABB. N1)
20. INTELLECIUT-WAHLSCHALTER

* Abgebildetes oder beschriebenes Zubehör gehört teilweise nicht zum Lieferumfang.

TECHNISCHE DATEN

Typ **WG743E, WG743E.9 (740-789 - Bezeichnung der Maschine, repräsentiert die Schnurloser Rasenmäher)**

	WG743E	WG743E.9
Spannung	40V  Max.(2x20V Max.)**	
Leerlaufdrehzahl	2800 / 3000 spm	
Aufsatzdurchmesser	43cm	
Schnittdurchmesser	40cm	
Vorderraddurchmesser	190mm	
Hinterraddurchmesser	200mm	

Schnitthöhe	20mm-80mm	
Schnitthöhenpositionen	7	
Grasfangkapazität	45L	
Akkutyp	Lithium-Ionen	/
Akku Modell	WA3553 (4.0Ah)	/
Ladegerät Modell	WA3883	/
Ladegerät Nennwert	Eingang: 100-240V~50/60Hz Ausgang 1: 20 V  2.0 A*** Ausgang 2: 20 V  2.0 A***	
Ladezeit (ca.) Akkupack 2.0 Ah (1pc) 2.0 Ah (2pcs) 4.0 Ah (1pc) 4.0 Ah (2pcs)	0.5 hr 1 hr 1 hr 2 hrs	/
Maschinengewicht	15.2kg	13.9kg

** Spannung ohne Arbeitslast gemessen.

Anfangsakkuspannung erreicht maximal 20 Volt. Nennspannung ist 18 Volt.

*** Ladegerät-Ausgang 1 und Ausgang 2 bedeuten zwei Anschlüsse mit gleicher Ausgangsspannung und gleichem Ausgangsstrom.

ZUBEHÖRTEILE

	WG743E	WG743E.9
Akkupack (WA3553)	2	/
Ladegerät (WA3883)	1	/
Grasfangsack	1	
Mulcheinsatz	1	
Kabelschelle	2	
Griffknopf	4	

Wir empfehlen Ihnen, sämtliche Zubehörteile beim selben Fachhändler zu beziehen, bei dem Sie auch Ihr Elektrowerkzeug gekauft haben. Weitere

Informationen finden Sie auf der Verpackung der Zubeiherteile. Auch Ihr Fachhändler berät Sie gerne.

INFORMATIONEN ÜBER LÄRM

Gewichteter Schalldruck	$L_{WA} = 75\text{dB(A)}$
K_{pA}	3dB (A)
Gewichtete Schalleistung	$L_{WA} = 89.3\text{dB(A)}$
K_{WA}	3 dB (A)

Tragen Sie einen Gehörschutz.



INFORMATIONEN ÜBER VIBRATIONEN

Typischer gewichteter Vibrationswert	$a_h < 2.5 \text{ m/s}^2$
Unsicherheit	$K = 1.5 \text{ m/s}^2$

! WARNING: Der Vibrationsemissionswert kann während des tatsächlichen Gebrauchs des Elektrowerkzeugs vom angegebenen Wert abweichen, je nachdem, wie das Werkzeug gemäß folgenden Beispielen und weiteren Verwendungsmöglichkeiten eingesetzt wird: Die Verwendung des Werkzeugs und die Art, wie die Materialien geschnitten oder angebohrt werden.

Der Pflege- und Wartungszustand des Werkzeugs.
 Die Verwendung des richtigen Zubehörs und dessen Schärfe und Zustand.
 Die Festigkeit der Handgriffe und die Benutzung von Antivibrationszubehör.
 Der bestimmungsgemäß eund diesen Anweisungen entsprechende Gebrauch.

Wird dieses Werkzeug nicht angemessen gehandhabt, kann es zum Auftreten des Hand-Arm-Vibrationssyndroms kommen.

! WARNING: Sie sollten die tatsächlichen

Arbeitsabschnitte genau ermitteln, um so den Belastungsgrad abzuschätzen. Auf diese Weise kann der Belastungsgrad während der gesamten Arbeitszeit möglicherweise wesentlich gemindert werden.

So minimieren Sie das Risiko, dem Sie bei Vibrationen ausgesetzt sind.

Verwenden Sie **IMMER** scharfe Meißel, Bohrer und Sägeblätter.

Pflegen Sie dieses Werkzeug den Anweisungen entsprechend und achten Sie stets auf eine gutes Einfetten (wo erforderlich).

Bei regelmäßiger Verwendung von Elektrowerkzeug sollten Sie in Antivibrationszubehör investieren. Erstellen Sie einen Arbeitsplan, um die Verwendung von hochvibrierenden Werkzeugen auf mehrere Tage zu verteilen.

BEDIENUNGSANLEITUNG





HINWEIS: : Lesen Sie die Bedienungsanleitung, bevor Sie diese Maschine in Betrieb nehmen.

Verwendungszweck

Dieses Produkt ist zum Rasenmähen in Haushalten bestimmt.

MONTAGE UND BEDIENUNG

MASSNAHME	ABBILDUNG
MONTAGE	
Lenker montieren HINWEIS: Wählen Sie eines der beiden Löcher im unteren Griff für die gewünschte Griffhöhe.	Siehe Abb. A1, A2, A3, A4, A5
Zusammenbau des Grasfangsacks	Siehe Abb. B1, B2, B3, B4

Anbringen des Grasfangsacks am Rasenmäher HINWEIS: Nehmen Sie den Mulcheinsatz aus dem Rasenmäher, bevor Sie den Grasfangsack anbringen. HINWEIS: Drücken Sie den Grasfangsack leicht herunter, um sicherzustellen, dass er vollständig installiert ist.	Siehe Abb. C1, C2, C3	Anzeige der Batterieladung an der Maschine Einzelheiten finden Sie im Abschnitt BATTERY STATUS WICHTIG Wenn nur ein Licht leuchtet, ist mindestens ein Akku fast leer und muss aufgeladen werden, obwohl der Rasenmäher möglicherweise noch mähen kann. Wenn Sie Ihren Rasenmäher in diesem entladenen Zustand mit Akku weiter betreiben, kann dies die Lebensdauer und Leistung Ihres Akkus beeinträchtigen. Wenn kein Licht leuchtet, ist mindestens ein Akku nicht vollständig installiert oder der Akku ist möglicherweise defekt. Überprüfen Sie, ob die Akkus richtig eingesetzt sind.	Siehe Abb. F
Überwachen Sie den Ladezustand des Akkus HINWEIS: Abb. D1 gilt nur für den Akkupack mit Akkuanzeige.	Siehe Abb. D1	Starten & Stoppen	Siehe Abb. G1, G2
Aufladen des Akkupacks HINWEIS: Die Akkus werden ungeladen geliefert. Vor dem ersten Mähen muss jeder Akku vollständig aufgeladen werden. Laden Sie die beiden Akkus immer gleichzeitig vollständig auf. Weitere Informationen finden Sie im Handbuch des Ladegeräts.	Siehe Abb. D2	Auswählen des Betriebsmodus ECO-Modus Wenn Sie unter alltäglichen Bedingungen mähen, stellen Sie den Intellicut Dial auf den ECO-Modus und entfernen Sie jeweils ca. 1 Zoll Gras. TURBO-Modus Wenn Sie dichtes oder überwachsenes Gras schneiden, stellen Sie den Intellicut Dial auf den POWER-Modus.	Siehe Abb. H1,H2
30 HINWEIS: •Diese Maschine läuft nur, wenn 2 Akkus installiert sind. Bitte verwenden Sie immer zwei Akkus mit der gleichen Kapazität und laden Sie die beiden Akkus vollständig auf. •Wenn Sie zwei Akkus mit unterschiedlicher Leistung verwenden, läuft die Maschine nur bis zum unteren gemeinsamen Nenner.	Siehe Abb. E	Schnitthöhe einstellen	Siehe Abb. I
BETRIEB		Grassack-Anzeige Leerstatus: Klappe schwebt(a)  Vollständiger Status: Klappe fällt herunter (b) 	Siehe Abb. J1

Grasfangsack entnehmen/ entleeren  HINWEIS! Überprüfen Sie vor dem Gebrauch immer, ob die Sicherheitsklappe die Auslassöffnung dicht verschließen kann. Heben Sie niemals die Sicherheitsklappe an, wenn der Rasenmäher ohne den montierten Gras-Beutel verwendet wird.	Siehe Abb. J2
Mulcheinsatz installieren	Siehe Abb. K
Lagerung Warnung: Entfernen Sie immer den Akku und den Sicherheitsschlüssel, wenn Sie das Gerät umdrehen.	Siehe Abb. L1, L2

STATUSANZEIGEN DER BATTERIE (Siehe Abb. F)

Betätigen Sie vor Beginn oder nach Beendigung der Nutzung die Taste auf dem Gerät neben der Strom-Signalleuchte, um die Batteriekapazität zu überprüfen. Während des Betriebs wird die Batteriekapazität automatisch auf der Ladezustandsanzeige der Batterie angezeigt.

Die Anzeige überprüft die Batterie durchgehend und zeigt den Batteriezustand wie folgt an.

Bei einem Gerät mit 2 Batteriepacks mit unterschiedlichem Ladezustand zeigt die Ladezustandsanzeige der Batterie den Zustand der Batterie mit dem jeweils niedrigeren Ladezustand an.

Status der Akku-Ladestandsanzeige	Batterieladezustand
Fünf grüne LEDs () leuchten.	Beide Akkus sind vollständig aufgeladen.

Zwei, drei oder vier grüne LEDs leuchten.	Die beiden Akkus haben eine Restladung. Je mehr LEDs leuchten, desto höher ist die Akkukapazität.
Es leuchtet nur eine grüne LED ()	Mindestens ein Akku ist leer und muss aufgeladen werden.
Es leuchtet keine LED.	Mindestens ein Akku ist nicht vollständig installiert oder defekt.
Pro Zyklus blinkt nur eine LED zweimal.	Mindestens ein Akku ist tiefentladen (siehe Ladestatus der Batterie); bitte laden Sie die beiden Akkus auf, bevor Sie diese erneut nutzen oder lagern.
Pro Zyklus blinkt nur eine LED dreimal.	Mindestens ein Akku ist heiß gelaufen; warten Sie vor der Nutzung, bis dieser abgekühlt ist.
Pro Zyklus blinkt nur eine LED viermal.	Die Maschine ist überlastet. Heben Sie die Schnitthöhe an oder schieben Sie langsam.

TIPPS FÜR DAS MÄHEN

HINWEIS: INSPIZIEREN SIE IMMER DIE GEGEND, IN WELCHER DER RASENMÄHER GENUTZT WERDEN SOLL. ENTFERNEN SIE ALLE STEINE, STÖCKE, DRÄHTE, KNOCHEN UND ANDEREN SCHUTT, DER DURCH DIE ROTIERENDEN KLINGEN HOCH GESCHLEUDERT WERDEN KÖNNTE.

1. Mähen Sie seitwärts an Abhängen entlang und niemals hoch oder runter. Seien Sie besonders vorsichtig, wenn Sie auf Abhängen die Richtung ändern. Mähen Sie nicht übermäßig auf steilen Hängen. Bewahren Sie immer eine gute Standfestigkeit.
2. Lassen Sie Henkel los, um den Mäher auszuschalten, wenn Sie eine Kiesfläche

überqueren (Steine können vom Messer geworfen werden).

3. Stellen Sie den Rasenmäher auf die höchste Schnittstufe, wenn Sie unebenen Boden oder hohes Unkraut mähen. Ein Entfernen von zu viel Gras auf einmal kann zum Schnellschluss des Schutzschalters führen. Das stoppt den Rasenmäher.
4. Falls ein Gras-Beutel während der Zeit raschen Wachstums benutzt wird, kann es sein, dass das Gras die Entleerungs-Öffnung verstopft. Lassen Sie Henkel los, um den Rasenmäher auszuschalten, und ziehen Sie den Sicherheitsschlüssel ab. Entfernen Sie den Gras-Beutel und schütteln Sie das Gras runter ins hintere Ende des Beutels. Reinigen Sie auch alles Gras oder jeden Schutt, der sich rund um die Entleerungs-Öffnung festgesetzt haben mag. Ersetzen Sie den Gras-Beutel.
5. Wenn der Rasenmäher anfängt, ungewöhnlich stark zu vibrieren, lassen Sie Henkel los, um den Rasenmäher auszuschalten, und ziehen Sie den Sicherheitsschlüssel ab. Entfernen Sie dann den Sicherheitsschlüssel. Suchen Sie sofort nach der Ursache. Vibration ist ein Zeichen für Probleme. Bedienen Sie den Rasenmäher nicht, bis eine Wartungsprüfung durchgeführt worden ist.

6. LASSEN SIE HENKEL IMMER WIEDER LOS, UM RASENMÄHER AUSZUSCHALTEN UND DEN SICHERHEITSSCHLÜSSEL ZU ENTFERNEN, WENN SIE IHN FÜR KURZE ZEIT UNBEAUFICHTIGT LASSEN.

SCHNEIDEBEREICH

Der Schneidebereich kann durch mehrere Faktoren beeinträchtigt werden, beispielsweise durch die Schnitthöhe, die Feuchtigkeit des Rasens, die Graslänge und -dicke. Außerdem wird durch zu häufiges Starten und Anhalten des Rasenmähers im laufenden Betrieb der Schneidebereich verkleinert.

Die folgende Tabelle enthält die möglichen Schnittbereiche basierend auf bestimmten

Schnittbedingungen.

Schnitthöhe	Empfehlen Losgröße (maximal)
8cm bis 6cm abschneiden	Mit 2 * 20V / 4.0Ah Akkus
	bis zu 500m ² *

* Beim gleichzeitigen Betrieb mit 2 vollständig geladenen Akkus

TIPPS:

- 1)Es empfiehlt sich, dass Sie Ihren Rasen häufiger mähen, mit normaler Geschwindigkeit laufen, und den Mäher während des Betriebs nicht zu oft starten bzw. anhalten.
- 2)Um optimale Leistungen zu erreichen, stellen Sie sicher, dass zwei vollständig geladene Akkupacks gleichzeitig genutzt und stets 1/3 oder weniger der Grashöhe geschnitten werden.
- 3)Gehen Sie beim Mähen von langem Gras langsam, damit das Schneiden effektiver durchgeführt und das Schnittgut ordnungsgemäß ausgeworfen werden kann.
- 4)Vermeiden Sie das Schneiden von nassem Gras; anderenfalls wird dieses auf der Unterseite des Mähwerks haften und Schnittgut kann nicht gesammelt bzw. ordnungsgemäß ausgeworfen werden.
- 5)Bei frischem oder dickem Gras sollte eine höhere Schnitthöhe eingesetzt werden, die zudem die Lebensdauer der Batterie verlängert.

WARTUNG

 **WARNUNG: Stoppen Sie den Rasenmäher und ziehen Sie den Sicherheitsschlüssel ab, bevor Sie den Grasbeutel entfernen.**

HINWEIS: Folgende Wartungsarbeiten sind regelmäßig auszuführen, um den zuverlässigen und sicheren Betrieb zu gewährleisten. Den Rasenmäher auf offensichtliche Defekte wie z. B. ein lockeres, verstelltes oder beschädigtes Messer,

lose Befestigungs- oder Zubehörteile und verschlissene oder beschädigte Komponenten. Die Abdeckungen und Schutzbleche müssen in einwandfreiem Zustand und richtig angebracht sein. Vor dem Betrieb des Rasenmähers die notwendigen Wartungs- und Reparaturarbeiten durchführen. Sollte der Rasenmäher trotz regelmäßiger Wartung ausfallen, Bitte rufen Sie den Kundendienst für eine Beratung an.

SCHÄRFEN DER KLINGE

HALTEN SIE DIE KLINGE FÜR EINE OPTIMALE MÄH-LEISTUNG SCHARF.

TRAGEN SIE ORDENTLICHEN

AUGENSCHUTZ BEIM ENTFERNEN,

SCHÄRFEN UND EINSETZEN DER

KLINGE. GEHEN SIE SICHER, DASS DER SICHERHEITSSCHLÜSSEL ENTFERNT IST.

Es ist unter normalen Umständen normalerweise ausreichend, die Klinge zweimal in der Mäh-Saison zu schärfen. Sand sorgt dafür, dass die Klinge rasch stumpf wird. Falls Ihr Rasen auf sandiger Erde wächst, dann ist es notwendig, öfter zu schärfen.

ERSETZEN SIE EINE VERBOGENE ODER BESCHÄDIGTE KLINGE SOFORT!

BEIM SCHÄRFEN DER KLINGE:

1. Gehen Sie sicher, dass die Klinge ausbalanciert bleibt.
2. Schärfen Sie die Klinge am originalen Schnittwinkel.
3. Schärfen Sie die Schnittkanten an beiden Enden der Klinge und entfernen Sie von beiden Enden gleich viel Material.

HINWEIS:

1. Stellen Sie sicher, dass der Mäher ausgeschaltet ist, und entfernen Sie den Schlüssel.
2. Bringen Sie den Mäher in die senkrechte Lagerstellung.

DAS SCHÄRFEN EINER KLINGE IN EINEM SCHRAUBSTOCK (Siehe Abb. M1)

1. Vergewissern Sie sich, dass der Henkel freigegeben ist, das Messer angehalten und der Sicherheitsschlüssel abgezogen wurde, bevor Sie das Messer abziehen.
2. Nehmen Sie die Klinge aus dem

Rasenmäher. Lesen Sie die Anweisungen für das Herausnehmen und Anbringen der Klinge.

3. Sichern Sie die Klinge M1-1 in einem Schraubstock M1-2..

4. Tragen Sie eine Schutzbrille und passen Sie auf, dass Sie sich nicht selbst schneiden.

5. Feilen Sie die Schneidekanten der Klinge sorgfältig mit einer feinen Feile M1-3 oder einem Schleifstein.

6. Überprüfen Sie die Balance der Klinge. Lesen Sie die Anweisungen für das Ausbalancieren der Klinge.

7. Ersetzen Sie die Klinge auf dem Rasenmäher und befestigen Sie diese sicher. Schauen Sie sich die nachstehenden Hinweise an.

AUSBALANCIEREN DER KLINGE (Siehe Abb. M2)

Überprüfen Sie die Balance der Klinge dadurch, dass Sie das zentrale Loch in der Klinge M2-1 auf einen Nagel oder Schraubenzieher-Schaft M2-2 platzieren, der horizontal im Schraubstock M2-3 eingeklemmt ist. Wenn eines der beiden Enden der Klinge nach unten hin rotiert, müssen Sie dieses Ende weiter feilen. Die Klinge ist ordentlich ausbalanciert, wenn keines der beiden Enden nach unten hängt.

KLINGEN WARTEN (Siehe Abb. N1, N2)

Erneuern Sie - unabhängig vom Zustand - Ihre Metallklinge, sobald Sie 50 Stunden mit Ihr gemäht haben oder spätestens nach 2 Jahren. Je nachdem, was früher eintritt. Folgen Sie diesen Arbeitsschritten, um Ihre Klinge herauszunehmen und zu ersetzen. Sie brauchen dafür Gartenhandschuhe (nicht mitgeliefert) und einen Gabelschlüssel (nicht mitgeliefert), um die Klinge herauszunehmen. Halten Sie die Klinge (19) fest und lösen Sie die Klingenschraube (18) mit einem Schraubenschlüssel. Nehmen Sie dann die Klinge ab.

Zum Zusammenbau setzen Sie die Klinge (19) mit den Schneidflächen zum Boden hin an. N, danach ziehen Sie den Bolzen (18) fest.

AUFBEWAHRUNG (Siehe Abb. L1, L2)

Stoppen Sie den Mäher, ziehen Sie

grundsätzlich den Sicherheitsschlüssel ab. Das Äußere des Rasenmähers gründlich mit einer weichen Bürste und einem Tuch reinigen. Kein Wasser und keine Lösungs- oder Poliermittel verwenden. Anhaftendes Gras und Schmutz entfernen, insbesondere von den Lüftungsschlitzen.

Den Rasenmäher auf die Seite legen und den Messerbereich reinigen. Zusammengepresstes Schnittgut im Messerbereich mit einem Holz- oder Plastikstück entfernen.

Den Rasenmäher an einem trockenen Ort aufbewahren. Keine anderen Gegenstände auf die Maschine stellen.

Um die Lagerung zu erleichtern, lösen Sie den Zusatzhandgriff und klappen Sie den oberen Griff wie in Abb. L1 & L2 dargestellt ein.

UMWELTSCHUTZ

 Elektroprodukte dürfen nicht mit dem normalen Haushaltsmüll entsorgt werden, sondern sollten nach Möglichkeit zu einer Recyclingstelle gebracht werden. Ihre zuständigen Behörden oder Ihr Fachhändler geben Ihnen hierzu gerne Auskunft.

STÖRUNGSBEHEBUNG

Problem	Abhilfemaßnahme
<p>1. Der Rasenmäher läuft nicht, wenn der Henkel aktiviert ist.</p>	<p>A. Überprüfen Sie diesen, um zu gewährleisten, dass der Sicherheitsschlüssel installiert wurde, vollständig eingesetzt ist und die Taste am Schaltergehäuse vollständig gedrückt wurde. B. Lassen Sie den Henkel los, um den Rasenmäher auszuschalten. Entfernen Sie den Sicherheitsschlüssel, drehen Sie den Rasenmäher um und prüfen Sie, ob Messer sich frei drehen kann. Wenn es nicht frei drehen kann, bringen Sie es zu einem autorisierten Kundendienst. Messer soll sich frei drehen. C. Wurde der Akku vollständig aufgeladen? Schließen Sie das Ladegerät an und warten Sie, bis die grüne LED aufleuchtet.</p>
<p>2. Der Motor blockiert beim Mähen.</p>	<p>A. Lassen Sie den Henkel los, um den Rasenmäher auszuschalten. Entfernen Sie den Sicherheitsschlüssel, drehen Sie den Rasenmäher um und prüfen Sie, ob Messer sich frei drehen kann. Wenn es nicht frei drehen kann, bringen Sie es zu einem autorisierten Kundendienst. Messer soll sich frei drehen. B. Stellen Sie die Schnitthöhe der Räder auf die höchste Position ein, und starten Sie den Rasenmäher. C. Wurde der Akku vollständig aufgeladen? Schließen Sie das Ladegerät an und warten Sie, bis die grüne LED aufleuchtet. D. Vermeiden Sie eine Überlastung des Rasenmähers. Verlangsamen Sie die Schnittgeschwindigkeit, oder heben Sie die Schnitthöhe an. Oder beides.</p>

3. Der Rasenmäher läuft, aber die Schneidleistung ist unbefriedigend, oder nicht den gesamten Rasen schneidet.	A. Wurde der Akku vollständig aufgeladen? Schließen Sie das Ladegerät an und warten Sie, bis die grüne LED aufleuchtet. B. Lassen Sie den Henkel los, um den Rasenmäher auszuschalten. Entfernen Sie den Sicherheitsschlüssel. Wenden Sie den Rasenmäher und überprüfen Sie: Messer für Schärfe - Halten Sie Messer scharf. Deck und Auswurfschacht für Verstopfung. C. Die Radhöhereinstellung ist möglicherweise zu niedrig für den Rasen. Heben Sie die Schnitthöhe an.
4. Der Rasenmäher lässt sich nur schwer schieben.	A. Vergrößern Sie die Schnitthöhe, um den Widerstand durch das Gras zu verringern. Überprüfen Sie, ob sich die Räder frei drehen lassen.
5. Der Rasenmäher ist ungewöhnlich laut und vibriert.	A. Lassen Sie den Henkel los, um den Rasenmäher auszuschalten. Entfernen Sie den Sicherheitsschlüssel. Drehen Sie den Rasenmäher auf die Seite und prüfen Sie, ob das Messer verbogen oder beschädigt ist. Wenn Messer beschädigt ist, ersetzen Sie es durch ein Ersatzmesser. Wenn die Unterseite des Decks beschädigt ist, bringen Sie den Rasenmäher zu einem autorisierten Servicecenter. B Wenn das Messer keine sichtbaren Schäden aufweist und der Rasenmäher weiterhin vibriert: Lassen Sie Henkel los, um den Mäher auszuschalten, ziehen Sie den Sicherheitsschlüssel ab und entfernen Sie Messer. Drehen Sie das Messer um 180 Grad und ziehen es wieder fest. Wenn der Rasenmäher immer noch vibriert, bringen Sie es zu einem autorisierten Servicecenter.
6. Ladestatus-LEDs leuchten nicht.	A. Steckverbindung prüfen. B. Tauschen Sie das Ladegerät aus.
7. Die LED des Akku-Ladegeräts schaltet nicht auf grün um.	A. Der Akku muss untersucht werden. Bringen Sie diesen zu einem autorisierten Servicezentrum.
8. Geschnittenes Gras wird vom Rasenmäher nicht im Beutel aufgesammelt.	A. Nehmen Sie bei Nutzung des Auffangkorbs die Mulchplatte heraus. B. Rutsche verstopft. Lassen Sie den Henkel los, um den Rasenmäher auszuschalten. Entfernen Sie den Sicherheitsschlüssel. Rutsche von Grasschnitt reinigen. C. Zu viel gemähtes Gras. Heben Sie die Schnitthöhe der Räder an, um die abgeschnittene Länge zu verkürzen. D. Der Behälter ist voll. Leeren Sie den Behälter öfter.
9. Beim Mulchen sind Ablagerungen erkennbar.	A. Es wird zu viel Gras abgeschnitten. Heben Sie die Schnitthöhe der Räder an, um die abgeschnittene Länge zu verkürzen. Schneiden Sie nicht mehr als 1/3 der Gesamtlänge. B. Prüfen Sie das Messer auf dessen Schärfe. Halten Sie das Messer stets gut geschärft.
10. Niedrige oder verringerte Laufzeit nach zahlreichen Anwendungen.	A. Bringen Sie das Gerät in ein autorisiertes Servicezentrum - eventuell ist ein neuer Akku erforderlich.
11. Die LED des Akkuladegeräts blinkt rot und der Akku kann nicht aufgeladen werden.	A. Der Akku überhitzt nach dauerhafter Nutzung. Entnehmen Sie den Akku aus dem Ladegerät und lassen Sie diesen auf 42 °C oder weniger abkühlen.

KONFORMITÄTSERKLÄRUNG

Wir,
POSITEC Germany GmbH
Grüner Weg 10, 50825 Cologne, Germany

Erklären Hiermit, Dass Unser Produkt
Beschreibung **WORX Schnurloser Rasenmäher**
Typ **WG743E, WG743E.9 (740-789 -**
Bezeichnung der Maschine, repräsentiert die
Schnurloser Rasenmäher)
Funktion **Grasschnitt**

den Bestimmungen der folgenden Richtlinien
entspricht,
2006/42/EC, 2014/30/EU, 2011/65/
EU&(EU)2015/863, 2000/14/EC geändert durch
by 2005/88/EC

2000/14/EC geändert durch 2005/88/EC:
-Konformitätsbewertungsverfahren nach

Anhang VI

- Gemessene Schalleistung **89.3 dB(A)**
- Garantierte Schalleistung **92 dB(A)**

Zertifizierungsstelle

Name: Intertek Testing & Certification Ltd
(cuerpo notificado 0359)
Anschrift: Davy Avenue, Knowhill, Milton
Keynes, MK5 8NL

36

Normen,
EN 60335-1, EN 60335-2-77, EN 62233, EN
ISO 3744, EN 55014-1, EN 55014-2

Zur Kompilierung der technischen Datei ermächtigte
Person,

Name: Marcel Filz

Anschrift: Positec Germany GmbH, Grüner Weg
10, 50825 Cologne, Germany



2019/11/14

Allen Ding

Stellvertretender Cheffingenieur,
Prüfung und Zertifizierung
Positec Technology (China) Co., Ltd
18, Dongwang Road, Suzhou Industrial
Park, Jiangsu 215123, P. R. China

Sécurité du produit

Avertissements de sécurité généraux

AVERTISSEMENT LIRE TOUS LES

AVERTISSEMENTS DE SÉCURITÉ ET TOUTES LES INSTRUCTIONS.

Ne pas suivre les avertissements et instructions peut donner lieu à un choc électrique, un incendie et/ou une blessure sérieuse.

Lire attentivement les instructions pour utiliser la machine en toute sécurité. Conserver tous les avertissements et toutes les instructions pour référence future.

- Cet appareil n'est pas destiné à être utilisé par des personnes (y compris les enfants) dont les aptitudes physiques, sensorielles ou mentales sont réduites, ou qui manquent d'expérience et de connaissance, à moins qu'elles ne se soient supervisées ou qu'elles n'aient reçus des instructions concernant l'utilisation de l'appareil auprès d'une personne responsable de leur sécurité.
- Surveillez les enfants afin de vous assurer qu'ils ne jouent pas avec l'appareil.
- L'appareil ne doit être

utilisé qu'avec l'unité d'alimentation fournie avec l'appareil.

IMPORTANT LISEZ ATTENTIVEMENT AVANT UTILISATION CONSERVEZ POUR RÉFÉRENCE FUTURE

Pratiques de fonctionnement en toute sécurité

Instructions

- a) Lire attentivement les instructions, afin de connaître l'utilisation appropriée pour l'appareil;
- b) Ne permettez jamais aux enfants ou aux personnes ne connaissant pas ces instructions d'utiliser la tondeuse. Les règlements locaux peuvent limiter l'âge de l'utilisateur;
- c) Ne pas tondre à proximité des gens, particulièrement des enfants, ou des animaux;
- d) Gardez à l'esprit que l'opérateur ou l'utilisateur est responsable des accidents et des dangers survenant à d'autres personnes ou à leurs biens.

Préparation

- a) Porter toujours des chaussures de sécurité et des pantalons longs. Ne pas utiliser a tondeuse

pieds nus ou avec des chaussures ouvertes.

- b) Examinez complètement la zone où le matériel doit être utilisé et enlevez tous les objets susceptibles d'être projetés par la machine;
- c) Avant l'utilisation, vérifiez que les lames et les boulons de lame ne soient pas endommagés. Remplacer les lames et les boulons cassés ou usés. Remplacez les étiquettes abîmées et illisibles.

Fonctionnement

- a) Tondre uniquement de jour ou avec une bonne lumière artificielle;
- b) Évitez d'utiliser l'appareil dans l'herbe humide;
- c) S'assurer du bon équilibre sur les pentes;
- d) Marchez, ne courez jamais;
- e) Pour les machines rotatives à roues, tondez en travers des pentes, jamais vers le haut ni vers le bas;
- f) Faire extrêmement attention en changeant de direction sur les pentes;
- g) Ne pas tondre les pentes excessivement raides;
- h) Faire très attention en renversant ou en tirant l'appareil vers vous;
- i) Arrêter la lame si l'appareil doit être incliné ou transporté sur des surfaces autres que l'herbe;
- j) N'utiliser jamais l'appareil

avec des protections (capots etc.) défectueuses, ou sans dispositifs de sécurité en place, par exemple volet de protection et/ou récupérateur d'herbe;

- k) Se tenir à l'écart des lames lors du branchement de la machine;
- l) Ne faites pas basculer la tondeuse à gazon lorsque vous allumez le moteur, sauf si la tondeuse à gazon doit être basculée pour le démarrage. Dans ce cas, ne la faites pas basculer plus de ce qui est absolument nécessaire et soulevez uniquement la partie distante de l'utilisateur;
- m) Ne pas mettre les mains ou les pieds près ou sous les pièces en mouvement. Pour les faucheuses rotatives, conservez clairement de l'espace à tout moment;
- n) Ne touchez pas la lame avant que le dispositif de désactivation ait été retiré, et que les lames soient à l'arrêt complet;
- o) Ne démarrez pas la tondeuse à gazon en vous tenant devant la goulotte d'éjection.
- p) Ne transportez pas la tondeuse lorsque la source d'énergie est en marche.
- q) Arrêtez la tondeuse, et retirez le dispositif de désactivation. Assurez-vous que toutes les pièces

mobiles sont à l'arrêt complet.

- toutes les fois que vous laissez la machine sans surveillance,
- avant d'éliminer un bourrage,
- avant le contrôle, le nettoyage ou toute opération sur la machine,
- après le choc avec un objet étranger. Inspecter l'appareil pour déceler les dommages et dépanner si besoin. Si l'appareil commence à vibrer anormalement (contrôler immédiatement)
- Recherchez les dommages.
- remplacez ou réparez les pièces endommagées.
- Vérifiez et resserrez toute les pièces desserrées.

Entretien

- Afin d'utiliser la machine en toute sécurité garder tous les écrous, boulons, et les vis serrés;
- Vérifier fréquemment l'usure ou la détérioration du bac récupérateur d'herbe;
- Par sécurité, remplacer toutes parties usées ou endommagées. N'utilisez que des accessoires et des pièces de rechange d'origine.
- Soyez prudent lors du réglage de la machine pour ne pas vous coincer les doigts entre les lames

mobiles et les parties fixes de la machine.

- Laissez toujours refroidir la tondeuse avant de la ranger.
- Lors de l'entretien des lames sachez que, même si la source d'alimentation est coupée, les lames peuvent encore être déplacées.

Mises en garde concernant la batterie

- La batterie et les piles secondaires ne doivent pas être ouvertes, démontées ou broyées.**
- La batterie ne doit pas être court-circuitée. Évitez de mettre la batterie en vrac dans une boîte ou dans un tiroir où elles risqueraient de se court-circuiter entre elles ou au contact d'autres objets métalliques.**
Après usage, évitez tout contact de la batterie avec d'autres objets métalliques de petite taille (trombones, pièces, clés, clous, vis etc.) susceptibles de court-circuiter les pôles. Un court-circuit entre les pôles de la batterie peut être à l'origine de brûlures ou d'un incendie.
- La batterie ne doit pas être exposée au feu et à la chaleur. Évitez de la**

ranger à la lumière du soleil.

d) La batterie et les piles ne doivent pas être soumises à des chocs mécaniques.

e) En cas de fuite des piles, évitez tout contact du liquide avec la peau et les yeux. En cas de contact, rincez abondamment la surface touchée avec de l'eau et appelez les urgences.

f) En cas d'ingestion d'une pile ou d'une batterie, appelez immédiatement les urgences.

g) La batterie et les piles doivent rester propres et sèches.

h) Si la batterie ou les piles se salissent, essuyez-les avec un chiffon propre et sec.

i) La batterie et les piles doivent être chargées avant usage. Utilisez toujours le chargeur adéquat, et respectez les instructions du fabricant ou le mode d'emploi de l'appareil concernant la procédure de recharge.

j) Évitez de laisser une batterie se charger pendant trop longtemps lorsqu'elle n'est pas

utilisée.

k) Après de longues périodes d'inutilisation, il peut être nécessaire de charger et décharger la batterie et les piles à plusieurs reprises avant que celles-ci ne retrouvent leur capacité maximale.

l) La batterie et les piles fonctionnent au mieux de leur capacité dans une température ambiante normale, comprise entre +15°C et +25°C environ.

m) Les batteries fonctionnant avec des systèmes électrochimiques différents doivent être mis au rebut séparément.

n) N'utilisez pas d'autre chargeur que celui spécifié par WORX. N'utilisez pas d'autre chargeur que celui spécifiquement fourni avec l'appareil. *Un chargeur destiné à un type de batterie donné peut être à l'origine d'un incendie s'il est utilisé avec une autre batterie.*

o) N'utilisez en aucun cas une batterie autre que celle prévue pour cet

- appareil.**
- p) La batterie doit être tenue hors de portée des enfants.**
 - q) Gardez la documentation d'origine du produit afin de pouvoir vous y référer ultérieurement.**
 - r) Enlevez la batterie de l'appareil lorsque vous ne l'utilisez pas.**
 - s) Respectez les procédures de mise au rebut.**
 - t) Ne pas mélanger des piles de fabrication, capacité, taille ou type différents dans un appareil.**
 - u) Ne pas retirer les batteries de leur emballage d'origine avant leur utilisation.**
 - v) Noter les signes plus (+) et moins (-) sur la batterie et respecter la bonne utilisation.**

SYMBOLES

	<p>Lire attentivement la notice et la conserver</p>
	<p>Tenez vous à bonne distance.</p>
	<p>Prenez garde aux lames tranchantes. Les lames continuent de tourner une fois le moteur coupé.- Enlevez la prise du secteur avant toute maintenance</p>
	<p>Les déchets d'équipements électriques et électroniques ne doivent pas être déposés avec les ordures ménagères. Ils doivent être collectés pour être recyclés dans des centres spécialisés. Consultez les autorités locales ou votre revendeur pour obtenir des renseignements sur l'organisation de la collecte.</p>
<p>Li-Ion</p>	<p>Batterie Li-Ion Ce produit comporte un symbole de « Collecte séparée » de toutes les batteries. Il sera ensuite recyclé ou démantelé, afin de réduire l'impact sur l'environnement. Les batteries peuvent être dangereuses pour l'environnement et la santé humaine, car elles contiennent des substances dangereuses.</p>
	<p>Ne pas brûler</p>

	<p>Les batteries peuvent entrer dans le cycle de l'eau si elles sont éliminées de façon inappropriée, ce qui peut être dangereux pour l'écosystème. Ne pas éliminer les batteries usagées comme un déchet municipal non trié.</p>
	<p>Portez des gants de protection</p>
	<p>Retirez la batterie de la prise avant de procéder à tout ajustement, révision ou maintenance.</p>
<p>STOP</p>	<p>La lame continue à tourner après le relâchement de l'interrupteur. Attendre que tous les composants de la machine se soient complètement arrêtés avant de les toucher.</p>
	<p>Retirez la clé</p>



1. CLÉ DE SÉCURITÉ
2. POIGNÉE DE CAUTION
3. CLIP DE CÂBLE
4. POIGNÉE SUPÉRIEURE
5. POIGNÉE INFÉRIEURE
6. INDICATEUR DE CHARGE DE LA BATTERIE
7. COUVERCLE DE LA BATTERIE
8. BOUTON DE RÉGLAGE DE LA HAUTEUR DE COUPE
9. POIGNÉE DE TRANSPORT
10. BOUTON DE POIGNÉE, INFÉRIEUR
11. VOILET DE SÉCURITÉ
12. SAC DE COLLECTE D'HERBE
13. POIGNÉE DE SAC
14. INDICATEUR DE SAC D'HERBE
15. BOUTON DE POIGNÉE SUPÉRIEUR
16. INSERT DE PAILLAGE
17. BATTERIE (VOIR FIG. E) *
18. BOULON DE LAME (VOIR FIG. N1)
19. LAME (VOIR FIG. N1)
20. CONTRÔLEUR INTELLIGENT DE LA COUPE

* LES ACCESSOIRES REPRODUITS OU DÉCRITS NE SONT PAS TOUS COMPRIS DANS LES FOURNITURES.

CARACTERISTIQUES TECHNIQUES

Modèle **WG743E, WG743E.9 (740-789 - désignations des pièces, illustration de la Tondeuse à gazon sans fil)**

	WG743E	WG743E.9
Tension	40V  Max.(2x20V Max.)**	
vitesse sans chargement	2800 / 3000 spm	
Diamètre du tablier	43cm	
Diamètre de coupe	40cm	

Diamètre de la roue avant	190mm	
Diamètre de la roue arrière	200mm	
Hauteur de coupe	20mm-80mm	
Position de la hauteur de coupe	7	
Capacité de collecte d'herbe	45L	
Type de batterie	Lithium-ion	/
Modèle de batterie	WA3553 (4.0Ah)	/
Modèle de chargeur	WA3883	/
Classe du chargeur	Entrée : 100-240V~50-60Hz Sortie 1: 20 V  , 2.0 A*** Sortie 2: 20 V  , 2.0 A***	
Temps de charge (approximatif) Batterie:		
2.0 Ah (1pc)	0.5 hr	/
2.0 Ah (2pcs)	1 hr	
4.0 Ah (1pc)	1 hr	
4.0 Ah (2pcs)	2 hrs	
Poids de la machine	15.2kg	13.9kg

** Tension mesurée sans charge de travail. La tension initiale de la batterie atteint 20 volts au maximum. La tension nominale est de 18 volts.

*** Les sorties 1 et 2 du chargeur signifient deux ports avec la même tension et le même courant de sortie.

ACCESSORIES

	WG743E	WG743E.9
Batterie (WA3553)	2	/
Chargeur (WA3883)	1	/
Sac de collecte d'herbe	1	
Insert de paillage	1	
Clip de câble	2	

Bouton de la poignée	4
----------------------	---

Nous recommandons d'acheter tous les accessoires dans le magasin d'acquisition de la machine. Pour plus d'informations, se référer à l'emballage des accessoires. Le personnel du magasin est également là pour vous conseiller.

INFORMATIONS RELATIVES AU BRUIT

Niveau de pression acoustique	$L_{WA} = 75 \text{ dB(A)}$
-------------------------------	-----------------------------

K_{pA}	3 dB (A)
----------	----------

Niveau de puissance acoustique	$L_{WA} = 89.3 \text{ dB(A)}$
--------------------------------	-------------------------------

K_{WA}	3 dB (A)
----------	----------

Porter des protections auditives.



INFORMATIONS RELATIVES AUX VIBRATIONS

Valeur de vibration mesurée	ah <2.5 m/s ²
-----------------------------	--------------------------

uncertainty	K = 1.5 m/s ²
-------------	--------------------------

AVERTISSEMENT: La valeur d'émission de vibrations pendant l'utilisation réelle de l'outil électrique peut différer de la valeur déclarée selon la manière dont l'outil est utilisé, selon les exemples suivants et d'autres variations sur la manière dont l'outil est utilisé:

Comment l'outil est utilisé et quels matériaux sont coupés ou percés.

L'outil est en bon état et bien entretenu.

L'utilisation du bon accessoire pour l'outil et l'assurance qu'il est affûté et en bon état.

La bonne tenue des poignées et, le cas échéant, les accessoires anti-vibrations utilisés.

L'outil est utilisé comme prévu dans sa conception et dans le présent mode d'emploi.

Cet outil peut causer un syndrome des vibrations main-bras s'il n'est pas correctement géré.

AVERTISSEMENT: Pour être précise, une évaluation du niveau d'exposition en conditions réelles d'utilisation doit également tenir compte de toutes les parties du cycle d'utilisation telles que les moments où l'outil est éteint, et ceux où il fonctionne au ralenti mais ne réalise pas réellement de tâche. Ceci peut réduire de manière significative

le niveau d'exposition et la durée d'utilisation totale. Afin de minimiser le risque d'exposition aux vibrations:

Utilisez TOUJOURS des burins, des forets et des lames affûtés.

Entretenez cet outil de manière conforme au mode d'emploi et maintenez-le lubrifié (le cas échéant).

Si l'outil doit être utilisé régulièrement, investissez dans des accessoires anti-vibrations.

Planifiez votre travail pour étaler l'utilisation des outils à forte vibration sur plusieurs jours.

INSTRUCTION D'OPÉRATION





REMARQUE : Lisez le manuel d'instructions avant d'utiliser cette machine.

Utilisation prévue

Ce produit est destiné à la tonte de pelouse domestique.

ASSEMBLAGE ET FONCTIONNEMENT



ACTION	FIGURE
ASSEMBLAGE	
Assemblage du guidon REMARQUE: Choisissez l'un des deux trous de la poignée inférieure correspondant à la hauteur souhaitée.	Voir Fig. A1, A2, A3, A4, A5
Assemblage du sac de collecte d'herbe	Voir Fig. B1, B2, B3, B4
Installation du sac de ramassage d'herbe sur la tondeuse à gazon REMARQUE: retirez l'insert de paillage de la tondeuse à gazon avant d'installer le sac de ramassage de l'herbe. REMARQUE: appuyez légèrement sur le sac de collecte d'herbe pour vous assurer qu'il est complètement installé.	Voir Fig. C1, C2, C3

Vérification de l'état de charge de la batterie REMARQUE: la figure. D1 s'applique uniquement à la batterie avec voyant.	Voir Fig. D1	Indicateur de charge de la batterie sur la machine Voir les détails dans la partie ÉTAT DE LA BATTERIE IMPORTANT	
Chargement de la batterie REMARQUE: les batteries sont expédiées sans charge. Chaque batterie doit être complètement chargée avant la première tonte. Chargez toujours complètement les deux batteries en même temps. Veuillez consulter le manuel du chargeur pour plus de détails.	Voir Fig. D2	Quand une seule lumière est allumée, au moins une batterie est presque vide et doit être chargée, même si la tondeuse est encore capable de tondre le gazon. Continuer à utiliser votre tondeuse à gazon avec la batterie déchargée peut réduire la durée de vie et les performances de votre batterie. Si aucune lumière n'est allumée, au moins une batterie n'est pas complètement installée ou la batterie est peut-être défectueuse, veuillez vérifier que les batteries sont bien en place.	Voir Fig. F
Installation / retrait de la batterie REMARQUE: • Cette machine ne fonctionnera que si 2 piles sont installées. Utilisez toujours deux batteries de même capacité et chargez-les complètement. • Lorsque vous utilisez deux batteries avec une puissance différente, la machine ne fonctionne que sur le plus petit dénominateur des deux.	Voir Fig. E	Départ et arrêt	Voir Fig. G1, G2
FONCTIONNEMENT		Réglage du contrôleur intelligent de la coupe MODE économique Réglez le contrôleur intelligent de la coupe sur le mode ECO lorsque vous tondez dans des conditions quotidiennes, en éliminant environ 1 pouce d'herbe à la fois. MODE RAPIDE Réglez le contrôleur intelligent de la coupe sur le mode POWER lors de la coupe d'un gazon dense ou envahi par la végétation.	Voir Fig. H1, H2
		Réglage de la hauteur de coupe	Voir Fig. I
		Indicateur de remplissage de sacs à gazon État vide: le rabat flotte (a)  État complet: le rabat tombe (b) 	Voir Fig. J1

Enlèvement / Vidage du sac de collecte d'herbe	
ATTENTION! Vérifiez toujours que la sortie de décharge est fermée par le volet de sécurité avant l'utilisation. Ne soulevez jamais le volet de sécurité lorsque la tondeuse à gazon est utilisée sans le sac de ramassage de l'herbe adapté.	Voir Fig. J2
Installation de l'insert de paillage	Voir Fig. K
Stockage Attention: Enlevez toujours la batterie et la clé de sécurité en cas de stockage inversé.	Voir Fig. L1, L2

LED D'ETAT BATTERIE (Voir Fig. F)

Avant de démarrer ou après utilisation, appuyez sur le bouton à côté du voyant d'alimentation sur la machine pour vérifier la capacité de la batterie. Au cours du fonctionnement, la capacité de la batterie sera indiquée automatiquement par le témoin d'alimentation de la batterie. L'indicateur détecte et affiche en permanence l'état de la batterie comme suit. Pour la machine équipée de 2 batteries de puissance différente, le témoin d'alimentation affiche l'état de la batterie la plus basse.

État de l'indicateur d'alimentation de la batterie	État de la batterie
Cinq voyants verts () sont allumés.	Les deux batteries sont très chargées.
Deux, trois ou quatre voyants verts sont allumés.	Les deux batteries disposent d'une charge restante. Plus il y a de voyants allumés, plus la capacité de la batterie est grande.
Un seul voyant vert () est allumé.	Au moins une batterie est épuisée et doit être rechargée.

Aucun voyant n'est allumé.	Au moins une batterie n'est pas complètement installée ou la batterie est défectueuse.
Un seul voyant clignote deux fois par cycle.	Au moins une batterie est déchargée excessivement (veuillez vous reporter à l'état de charge de la batterie), veuillez recharger les deux batteries à la fois avant de les réutiliser ou de les ranger.
Un seul voyant clignote trois fois par cycle.	Au moins une batterie est chaude, attendez qu'elle refroidisse avant de redémarrer.
Un seul voyant clignote quatre fois par cycle.	La machine est surchargée. Augmentez la hauteur de coupe ou poussez lentement.

CONSEILS POUR TONDRE

REMARQUE: EXAMINEZ TOUJOURS LA ZONE OÙ LA TONDEUSE DOIT ÊTRE UTILISÉE ET ENLEVEZ TOUTES LES PIERRES, LES BÂTONS, LES FILS, LES OS ET AUTRES DÉBRIS QUI POURRAIENT ÊTRE PROJETÉS PAR LA LAME EN ROTATION.

1. Tondez en travers des pentes, jamais de haut en bas. Faites extrêmement en changeant de sens sur les pentes. Ne tondez pas des pentes excessivement raides. Restez toujours bien en appui.
2. Relâchez la poignée pour éteindre la tondeuse lorsque vous traversez une zone gravelée (des pierres peuvent être projetées par la lame).
3. Placez la tondeuse sur la hauteur de coupe la plus élevée quand vous tondez un terrain difficile ou de l'herbe haute. Enlever trop d'herbe en même temps peut faire déclencher le disjoncteur, qui arrête la tondeuse.
4. Si vous utilisez un sac à herbe pendant la saison de forte croissance, l'herbe peut tendre à obstruer l'ouverture de décharge. Relâchez la poignée pour éteindre la

tondeuse et retirez la clé de sécurité. Retirez le sac à herbe et secouez l'herbe vers le bas à l'arrière du sac. Nettoyez également toute herbe ou débris qui peuvent entourer l'ouverture de décharge. Remplacez le sac à herbe.

5. Si la tondeuse commence à vibrer de façon anormale, relâchez la poignée pour éteindre la tondeuse et retirez la clé de sécurité. Vérifiez immédiatement la cause. La vibration est un avertissement de problème. N'actionnez pas la tondeuse tant qu'un contrôle de service n'a pas été fait.
6. **TOUJOURS LIBER LA POIGNÉE POUR ÉTEINDRE LA TONDEUSE ET RETIRER LA CLÉ DE SÉCURITÉ LORSQUE VOUS LAISSEZ LA MACHINE SANS SURVEILLANCE MÊME PENDANT UNE PETITE PÉRIODE DE TEMPS.**

ZONE DE COUPE

La zone de coupe peut être affectée par plusieurs facteurs, tels que la hauteur de coupe, l'humidité du gazon, la longueur et la densité de l'herbe. De plus, démarrer et arrêter la tondeuse trop de fois au cours du fonctionnement réduira la zone de coupe. Le tableau ci-dessous fournit les zones de coupe potentielles en fonction de conditions de coupe spécifiques.

Hauteur de coupe	Taille du lot recommandée (maximum)
Coupe 8cm à 6cm	Avec 2 * 20V / 4.0Ah batteries
	jusqu'à 500m ² *

* Utilisé avec 2 batteries complètement chargées en même temps.

CONSEILS:

- 1) Nous vous recommandons de tondre plus fréquemment votre pelouse, de marcher à un rythme normal et de ne pas démarrer / arrêter la tondeuse trop souvent au cours de son fonctionnement. Veuillez toujours utiliser les deux mêmes batteries et les

recharger en même temps.

- 2) Pour de meilleures performances, veillez à utiliser une batterie complètement chargée et coupez toujours 1/3 ou moins de la hauteur de l'herbe.
- 3) Marchez lentement lors de la coupe d'herbe longue, de façon à procéder à une coupe plus efficace et de décharger convenablement l'herbe coupée.
- 4) Évitez de couper de l'herbe humide, sinon elle restera collée sous la station et ne pourra être correctement recueillie ou déchargée.
- 5) Une hauteur de coupe plus élevée doit être appliquée à de l'herbe épaisse ou neuve et prolongera la durée de la batterie.

ENTRETIEN



AVERTISSEMENT: Arrêtez la tondeuse et retirez la clé de sûreté avant de retirer le sac à herbe.

REMARQUE: Pour assurer une utilisation longue et sans problème, suivre les procédures d'entretien suivantes de manières régulières. Vérifier les défauts évidents tels qu'une lame endommagée, des accessoires mal ajustés, et des pièces usées ou endommagées. Vérifier que les capots et les protections soient tous intacts et correctement fixés à la tondeuse. Effectuer tout l'entretien et toutes les réparations nécessaires avant d'utiliser la tondeuse. Si la tondeuse ne fonctionne plus malgré l'entretien régulier, Veuillez appeler le service client pour tout conseil.

AFFUTAGE DE LA LAME

MAINTENEZ LA LAME AFFUTÉE POUR UNE MEILLEURE EXÉCUTION DE LA TONTE. PORTEZ UNE PROTECTION DES YEUX APPROPRIÉE QUAND VOUS RETIREZ, AFFUTEZ, ET INSTALLEZ LA LAME. ASSUREZ-VOUS QUE LA CLÉ DE SÛRETÉ EST RETIRÉE.

L'affutage de la lame deux fois pendant une saison de tonte est habituellement suffisant dans des circonstances normales. Le sable émousse la lame rapidement. Si votre

pelouse a un sol sablonneux, un affutage plus fréquent peut être requis.
REMPLECEZ IMMÉDIATEMENT TOUTE LAME PLIÉE OU ENDOMMAGÉE.

EN AFFUTANT LA LAME :

1. Assurez-vous que la lame reste équilibrée.
2. Affutez la lame à l'angle de coupe initial.
3. Affutez les tranchants sur les deux extrémités de la lame, en enlevant des quantités égales de matière aux deux extrémités.

REMARQUE:

1. Assurez-vous que la tondeuse soit éteinte et retirez la clé.
2. Placez la tondeuse en mode de stockage vertical.

POUR AFFUTER LA LAME DANS UN ÉTAU (VOIR FIG. M1)

1. Assurez-vous que la poignée est libérée, que la lame est arrêtée et que la clé de sécurité est retirée avant de retirer la lame.
2. Retirez la lame de la tondeuse. Voyez les instructions pour retirer et monter la lame.
3. Fixez la lame M1-1 dans un étau M1-2.
4. Portez des lunettes de sûreté et faites attention à ne pas vous couper.
5. Limez soigneusement les tranchants de la lame avec une lime fine M1-3 ou une pierre à aiguiser.
6. Contrôlez l'équilibre de la lame. Voyez les instructions pour l'équilibrage de la lame.
7. Remettez la lame sur la tondeuse et serrez solidement. Référez-vous aux instructions ci-dessous.

ÉQUILIBRAGE DE LA LAME (Voir Fig..M2)

Contrôlez l'équilibrage de la lame en plaçant le trou au centre de la lame M2-1 au-dessus d'un clou ou d'un tournevis M2-2, maintenu horizontalement dans un étau M2-3. Si l'une ou l'autre extrémité de la lame tourne vers le bas, limez cette extrémité. La lame est correctement équilibrée quand ni l'une ni l'autre extrémité ne tombe.

MAINTENANCE DE LA LAME (Voir Fig. N1, N2)

Remplacez votre lame en métal après 50

heures de tonte ou tous les 2 ans, selon la condition qui se réalise le plus tôt. Suivez ces procédures pour retirer et remplacer la lame. Vous avez besoin de gants de jardin (non fournis) et d'une clé à fourche (non fournie) pour retirer la lame. Tenez la lame (19) et dévissez le boulon de la lame (18) dans le sens contraire des aiguilles d'une montre à l'aide de la clé à fourche puis enlevez la lame. Pour remonter, placez la lame (19) avec les parties coupantes vers le sol. Serrez alors solidement l'écrou de la lame (18).

STOCKAGE (Voir Fig.L1, L2)

Arrêtez la tondeuse et retirez toujours la clé de sûreté. Nettoyer l'extérieur de la machine en utilisant une brosse douce et un chiffon. N'utiliser jamais d'eau, de produits chimiques. Enlever tous les herbes et débris et maintenir les fentes de ventilations propres. Coucher la machine et nettoyer le secteur de la lame. Si il reste de l'herbe sous la lame, retirer la avec un instrument en bois ou en plastique. Ranger la machine dans un endroit sec. Ne posez pas d'autres objets sur la machine. Pour faciliter le stockage, libérez le bouton de la poignée et pliez la poignée supérieure, tel qu'indiqué Fig. L1 et L2.

PROTECTION DE L'ENVIRONNEMENT

 Les déchets d'équipements électriques et électroniques ne doivent pas être déposés avec les ordures ménagères. Ils doivent être collectés pour être recyclés dans des centres spécialisés. Consultez les autorités locales ou votre revendeur pour obtenir des renseignements sur l'organisation de la collecte.

GUIDE DE DEPANNAGE

Problème	Remède
1. La tondeuse ne marche pas lorsque le traitement sous caution est activé.	A. Assurez-vous que la clé de sécurité a été installée et est bien en place, et que le bouton du boîtier de l'interrupteur est complètement enfoncé. B. Relâchez la poignée pour éteindre la tondeuse. Retirez la clé de sécurité, retournez la tondeuse et vérifiez que la lame est libre pour tourner. Si ce n'est pas le cas, retournez la machine chez un réparateur agréé. La lame doit tourner librement. C. La batterie a-t-elle été chargée à fond? Branchez le chargeur et attendez que le voyant vert s'allume.
2. Le moteur s'arrête pendant la tonte.	A. Relâchez la poignée pour éteindre la tondeuse. Retirez la clé de sécurité, retournez la tondeuse et vérifiez que la lame est libre pour tourner. Si ce n'est pas le cas, retournez la machine chez un réparateur agréé. La lame doit tourner librement. B. Relevez la hauteur de coupe des roues à la position la plus haute et démarrez la tondeuse. C. La batterie a-t-elle été chargée à fond? Branchez le chargeur et attendez que le voyant vert s'allume. D. Évitez de surcharger la tondeuse. Ralentissez la cadence de tonte ou relevez la hauteur de coupe. Ou les deux.
3. La tondeuse se met en marche pour les perfor-mances de tonte ne sont pas satisfaisantes, ou toute la pelouse n'est pas coupée.	A. La batterie a-t-elle été chargée à fond? Branchez le chargeur et attendez que le voyant vert s'allume. B. Relâchez la poignée pour éteindre la tondeuse. Retirez la clé de sécurité. Retournez la tondeuse et vérifiez: lame pour l'acuité - Gardez la lame tranchante. Plate-forme et goulotte d'évacuation pour l'obstruction. C. Le réglage de la hauteur des roues est peut-être trop bas pour la pelouse à tondre. Relevez la hauteur de coupe.
4. La tondeuse est difficile à pousser.	A. Relevez la hauteur de coupe pour réduire le freinage sur l'herbe. Vérifiez la rotation libre de chaque roue.
5. La tondeuse est anormalement bruyante et vibre.	A. Relâchez la poignée pour éteindre la tondeuse. Retirez la clé de sécurité. Tournez la tondeuse sur le côté et vérifiez la lame pour vous assurer qu'elle n'a pas été pliée ni endommagée. Si la lame est endommagée, remplacez-la par une lame de rechange. Si le dessous de la terrasse est endommagé, rapportez la tondeuse à un centre de service agréé. B. S'il n'y a aucun dommage visible sur la lame et que la tondeuse vibre toujours: Relâchez la poignée pour éteindre la tondeuse, retirez la clé de sécurité et retirez la lame. Faites pivoter la lame de 180 degrés et resserrez. Si la tondeuse vibre encore, renvoyez-la à un centre de service agréé.
6. Le voyant du chargeur de batterie ne s'allume pas.	A. Vérifiez qu'il est correctement branché. B. Remplacez le chargeur.

7. Le voyant LED du chargeur de batterie ne devient pas vert.	A. La batterie doit être diagnostiquée. Emmenez-la dans un centre technique agréé.
8. La tondeuse ne récupère pas les résidus de tonte dans le sac.	A. Retirer la plaque de paillage lors de la mise en place du sac. B. La chute est bouchée. Relâchez la poignée pour éteindre la tondeuse. Retirer la clé de sécurité. Débarrassez-vous de l'herbe coupée. C. Trop d'herbe coupée. Augmentez la hauteur de coupe des roues afin de diminuer la longueur des résidus. D. Le sac est plein. Videz le sac plus fréquemment.
9. Lors du paillage, les tontes sont visibles.	A. Une quantité d'herbe excessive est tondue. Relevez la hauteur de coupe des roues afin de diminuer la hauteur de coupe. Ne coupez pas plus de 1/3 de la longueur totale. B. Vérifiez la précision de la lame. Gardez toujours la lame bien aiguisée.
10. Temps d'exécution faible ou réduit après de nombreuses utilisations.	A. Retour au centre technique agréé - peut nécessiter une nouvelle batterie.
11. Le voyant LED du chargeur de batterie clignote en rouge et la batterie ne peut pas être chargée.	A. La batterie surchauffe après une utilisation continue. Retirez la batterie du chargeur et laissez-la refroidir à 42°C ou moins.

DECLARATION DE CONFORMITE

Nous,
POSITEC Germany GmbH
Grüner Weg 10, 50825 Cologne, Germany

Déclarons ce produit

Description **Tondeuse à gazon sans fil WORX**
Modèle **WG743E, WG743E.9 (740-789 -
designations des pièces, illustration de la Tondeuse
à gazon sans fil)**

Fonction **Tondeuse à gazon**

Est conforme aux directives suivantes,
**2006/42/EC, 2014/30/EU, 2011/65/
EU&(EU)2015/863, 2000/14/EC amendée par
2005/88/EC**

2000/14/EC amendée par 2005/88/EC:

- Procédure d'évaluation de la conformité conformément
à **Annex VI**
- Niveau de pression acoustique **89.3 dB(A)**
- Niveau d'intensité acoustique **92 dB(A)**

Notification réalisée par

**Nom: Intertek Testing & Certification Ltd (Organisme
notifié 0359)**

**Adresse: Davy Avenue, Knowlhill, Milton Keynes,
MK5 8NL**

Et conforme aux normes,

**EN 60335-1, EN 60335-2-77, EN 62233, EN ISO
3744, EN 55014-1, EN 55014-2**

La personne autorisée à compiler le dossier technique,

Nom: Marcel Filz

**Adresse: Positec Germany GmbH, Grüner Weg 10,
50825 Cologne, Germany**



2019/11/14

Allen Ding

Ingénieur en chef adjoint, Essais & Certification

Positec Technology (China) Co., Ltd

18, Dongwang Road, Suzhou Industrial

Park, Jiangsu 215123, P. R. China

SICUREZZA DEL PRODOTTO AVVISI GENERALI PER LA SICUREZZA

 **ATTENZIONE! È assolutamente necessario leggere attentamente tutte le istruzioni.** Eventuali errori nell'adempimento delle istruzioni qui di seguito riportate potranno causare scosse elettriche, incendi e/o lesioni gravi.

Leggere accuratamente queste istruzioni per usare la macchina in sicurezza. Conservare tutte le avvertenze e le istruzioni qualora fosse necessario consultarle in futuro.

- Questo apparecchio non è destinato all'uso da parte di persone (inclusi i bambini) con capacità fisiche, sensoriali o mentali ridotte, oppure con mancanza di esperienza e conoscenza, a meno che non agiscano sotto supervisione o abbiano ricevuto istruzioni sull'utilizzo dell'apparecchio da parte di una persona responsabile della loro sicurezza.
- I bambini devono essere supervisionati per garantire che non giochino con l'apparecchio.
- Il dispositivo deve essere utilizzato unicamente con

l'unità di alimentazione fornita in dotazione.

IMPORTANTE LEGGERE ATTENTAMENTE PRIMA DELL'USO CONSERVARE PER RIFERIMENTO FUTURO

Procedure per un uso sicuro

Addestramento

- a) Leggere con attenzione le istruzioni. Acquisire familiarità con i comandi e il corretto funzionamento dell'apparecchio.
- b) Non permettere mai ai bambini o alle persone sprovviste delle necessarie competenze di utilizzare l'attrezzo. L'età minima di utilizzo dello stesso può variare a seconda delle diverse normative locali.
- c) Non usare il tosaerba in presenza di altre persone, in particolar modo di bambini o di animali domestici.
- d) Ricordare che l'operatore o l'utente sono responsabili di incidenti o rischi che dovessero verificarsi ai danni di terzi o delle proprietà.

Operazioni preliminari

- a) Durante il lavoro, indossare sempre calzature robuste e pantaloni lunghi. Non utilizzare l'apparecchio scalzi o indossando sandali aperti.

- b) Ispezionare con attenzione l'area in cui si deve utilizzare l'apparecchiatura e togliere tutti gli oggetti che potrebbero essere lanciati dall'apparecchiatura;
- c) Prima dell'uso, verificare visivamente che le lame, i rispettivi bulloni e il gruppo di taglio non siano usurati o danneggiati. In tal caso, sostituire le lame o i bulloni in blocco per mantenere l'equilibrio; Sostituire le etichette danneggiate e illeggibili.

Funzionamento

- a) Usare il tosaerba solo nelle ore diurne o in buone condizioni di luce artificiale.
- b) Se possibile, evitare di utilizzare l'apparecchio su erba bagnata.
- c) Sui terreni in pendenza, è necessario mantenere sempre la stabilità.
- d) Camminare, non correre mai;
- e) Per le apparecchiature rotative dotate di ruote, effettuare il taglio in senso trasversale a superfici inclinati, mai dall'alto verso il basso;
- f) Prestare estrema attenzione ai cambi di direzione nelle suddette condizioni di pendenza.
- g) Non usare il tosaerba su pendii estremamente scoscesi.
- h) Prestare la massima attenzione tirando a sé l'apparecchio o invertendo la direzione dello stesso.
- i) Arrestare la/e lama/e ove sia necessario inclinare l'attrezzo ai fini del trasporto da o verso un'altra area di tosatura e su superfici diverse da quelle erbose.
- j) Non utilizzare mai il tosaerba se le protezioni o i ripari sono danneggiati o senza i gli appositi apparati di sicurezza, come i deflettori e/o il dispositivo di raccolta erba.
- k) Azionare il motore attenendosi alle istruzioni e mantenendo i piedi a distanza di sicurezza dagli attrezzi da taglio.
- l) Avviando il motore, evitare di ribaltare lateralmente il tosaerba. Tuttavia, qualora ciò fosse necessario nella sola fase di partenza, evitare di inclinarlo più del necessario e sollevare solo il lato lontano dall'operatore.
- m) Non avvicinare mani o piedi accanto o sotto le parti rotanti. Nel caso di falciatrici rotative, mantenere costantemente libere le aperture di scarico.
- n) Non toccare le lame prima che il dispositivo per la disattivazione sia stato rimosso e prima del completo arresto delle lame;

- o) Non avviare il tosaerba stando in piedi davanti all'apertura di scarico.
- p) Non trasportare il tosaerba mentre la fonte di alimentazione è in esecuzione.
- q) Fermare il tosaerba e rimuovere il dispositivo di disattivazione. Assicurarsi che tutte le parti mobili si siano completamente arrestate.
- Ogni volta che si lascia l'apparecchiatura incustodita,
 - Prima di eliminare un'ostruzione,
 - Prima di controllare, pulire o effettuare lavori sulla apparecchiatura,
 - Dopo avere colpito un oggetto estraneo.
- Ispezionare l'apparecchio in cerca di danni ed eventualmente provvedere alle necessarie riparazioni. Qualora l'attrezzo inizi a vibrare in maniera anomala (verificare immediatamente)
- controllare i danni.
 - sostituire o riparare le parti danneggiate.
 - controllare e stringere le parti allentate.

Manutenzione e conservazione

- a) Ai fini della sicurezza delle operazioni, accertarsi che tutti i dadi, i bulloni e le viti dell'apparecchio siano

- saldamente avvitati;
- b) Controllare frequentemente il grado di usura e deterioramento del dispositivo di raccolta erba;
- c) Per maggiore sicurezza, sostituire le parti usurate o danneggiate. Utilizzare solo accessori e parti di ricambio originali.
- d) Prestare attenzione durante la regolazione della macchina per impedire che le dita rimangano incastrate tra le lame mobili e le parti fisse della macchina.
- e) Far sempre raffreddare il tosaerba prima di riparlo.
- f) Quando si fa manutenzione alle lame siate consapevoli che, anche se la corrente è spenta, le lame possono ancora muoversi.

Istruzioni per la sicurezza del pacco batteria

- a) Non smontare, aprire o strappare le cellule secondarie o il pacco batteria.**
- b) Non cortocircuitare un pacco batteria. Non conservare un pacco batteria disordinatamente in una scatola o un cassetto in cui potrebbero cortocircuitarsi tra essi o essere cortocircuitati da altri oggetti metallici.**
- Quando il pacco batteria

non è in uso, tenerlo lontano da altri oggetti metallici come graffette, monete, chiavi, chiodi, viti e altri piccoli oggetti metallici, potrebbe avverarsi un collegamento tra i due terminali.

Collegare i terminali della batteria potrebbe causare incendi o ustioni.







- c) Non esporre il pacco batteria a calore o fuoco. Evitare di conservarli alla luce diretta del sole.**
- d) Non sottoporre il pacco batteria a scosse meccaniche.**
- e) In caso di perdite da una cellula, evitare che il liquido entri in contatto con la pelle o gli occhi. In caso di contatto, lavare l'area interessata con abbondante acqua e consultare un medico.**
- f) Se si ingerisce una cellula o un pacco batteria, consultare immediatamente un medico.**
- g) Tenere le cellule e il pacco batteria puliti e asciutti.**
- h) Pulire i terminali delle cellule e del pacco batteria con un panno pulito e asciutto nel caso in cui si sporchino.**
- i) Il pacco batteria deve essere caricato prima**

dell'uso. Utilizzare sempre il caricatore corretto e consultare le istruzioni.

- j) Non lasciare un pacco batteria in carica se non in uso.**
- k) Dopo lunghi periodi di conservazione, potrebbe essere necessario caricare e scaricare le cellule o il pacco batteria diverse volte per ottenere le massime prestazioni.**
- l) Il pacco batteria offre prestazioni ottimali se utilizzate ad una temperatura ambiente normale (20°C ± 5°C).**
- m) Quando si smaltiscono i pacchi batteria, tenere i pacchi batteria con diversi sistemi elettrochimici separati gli uni dagli altri.**
- n) Ricaricare solo con il caricatore specificato da WORX. Non utilizzare caricatori diversi da quelli forniti per l'uso specifico con l'apparecchiatura. *Un caricatore adatto ad un tipo di pacco batteria potrebbe provocare rischi d'incendi quando è usato con un altro pacco batteria.***
- o) Non utilizzare un pacco batteria non progettato per l'uso con l'apparecchiatura.**

- p) Tenere il pacco batteria fuori dalla portata dei bambini.**
- q) Conservare i documenti originali del prodotto per riferimenti futuri.**
- r) Rimuovere la batteria dall'apparecchiatura, se non in uso.**
- s) Smaltire adeguatamente.**
- t) Non mischiare batterie di diverse marche, capacità, dimensioni o tipologia nello stesso dispositivo.**
- u) Non rimuovere anzitempo il pacco batterie dalla sua confezione originale.**
- v) Fare attenzione ai segni più (+) e meno (-) sulla batteria e accertarsi di utilizzarla nel modo corretto.**

SIMBOLI

	<p>Leggere attentamente il manuale d'istruzione ed assicurarsi di aver compreso completamente i comandi descritti e il relativo funzionamento</p>
	<p>Tenere gli astanti a distanza di sicurezza.</p>
	<p>Fare attenzione alle lame affilate. Le lame continuano a ruotare dopo che il motore è stato spento. Togliere la spina dalla rete elettrica prima di eventuali interventi di manutenzione.</p>
	<p>I prodotti elettrici non possono essere gettati tra i rifiuti domestici. L'apparecchio da rottamare deve essere portato al centro di riciclaggio per un corretto trattamento. Controllare con le autorità locali o con il rivenditore per localizzare il centro di riciclaggio più vicino.</p>
 <p>Li-Ion</p>	<p>Batteria agli ioni di litio (Li-Ion). Questo prodotto è stato contrassegnato con un simbolo riguardante la raccolta differenziata per tutti i pacchi batteria. La batteria sarà poi riciclata o demolita allo scopo di ridurre l'impatto ambientale. I pacchi batteria possono costituire un pericolo per l'ambiente e per la salute umana in quanto contengono sostanze pericolose.</p>
	<p>Non bruciare</p>

	<p>Se smaltite in maniera scorretta, le batterie potrebbero entrare nel ciclo dell'acqua, con conseguenti rischi per l'ambiente. Non smaltire le batterie esaurite nei rifiuti generici..</p>
	<p>Indossare guanti protettivi</p>
	<p>Rimuovere la batteria dalla presa prima di eseguire qualsiasi regolazione, riparazione o intervento di manutenzione.</p>
 <p>STOP</p>	<p>Le lame continuano a ruotare anche dopo lo spegnimento dell'attrezzo. Prima di toccarle, attendere fino a quando le parti in movimento della macchina si sono completamente arrestate.</p>
	<p>Rimuovere la chiave</p>



1. CHIAVE DI SICUREZZA
2. MANIGLIA DI LEVA
3. FERMACAVO
4. MANICO SUPERIORE
5. MANICO INFERIORE
6. INDICATORE DI CARICA DELLA BATTERIA
7. COPERCHIO DEL PACCO BATTERIA
8. MANOPOLA DI REGOLARE L'ALTEZZA DI TAGLIO
9. MANICO PER IL TRASPORTO
10. MANOPOLA, INFERIORE
11. DEFLETTORE DI SICUREZZA
12. BORSA PER RACCOLTA DELL'ERBA
13. MANICO DI BORSA
14. INDICATORE DI BORSA ERBA
15. MANOPOLA, SUPERIORE
16. INSERTO PER PACCIAMATURA
17. PACCO BATTERIA (VEDI FIG. E) *
18. BULLONE DELLA LAMA (VEDI FIG. N1)
19. LAMA (VEDI FIG. N1)
20. QUADRANTE INTELICU

*Accessori illustrati o descritti non fanno necessariamente parte del volume di consegna.

SPECIFICHE TECNICHE

Codice **WG743E, WG743E.9 (740-789 - designazione del macchinario rappresentativo del Tagliaerba a batteria)**

	WG743E	WG743E.9
Voltaggio	40V  Max.(2x20V Max.)**	
Velocità senza carico	2800 / 3000 spm	
Diametro alloggiamento lame	43cm	
Diametro di taglio	40cm	
Diametro della ruota anteriore	190mm	

Diametro della ruota posteriore	200mm	
Altezza di taglio	20mm-80mm	
Posizioni di altezza di taglio	7	
Capacità di raccolta dell'erba	45L	
Tipo di batteria	Agli ioni di litio	/
Modello di batteria	WA3553 (4.0Ah)	/
Modello di caricabatterie	WA3883	/
Valutazione di caricabatterie	Ingresso:100-240V~50-60Hz Uscita 1: 20 V  , 2.0 A*** Uscita 2: 20 V  , 2.0 A***	/
Tempo di ricarica (circa) Pacco batteria: 2.0 Ah (1pc) 2.0 Ah (2pcs) 4.0 Ah (1pc) 4.0 Ah (2pcs)	0.5 hr 1 hr 1 hr 2 hrs	/
Peso di macchina	15.2kg	13.9kg

** Tensione misurata senza carico di lavoro. La tensione iniziale della batteria raggiunge un massimo di 20 volt. La tensione nominale è di 18 volt.

*** L'uscita 1 e l'uscita 2 del caricabatterie sono due porte con la stessa tensione e corrente di uscita.

ACCESSORI

	WG743E	WG743E.9
Pacco batteria (WA3553)	2	/
Caricabatterie (WA3883)	1	/
Borsa per raccolta dell'erba	1	
Inserto per pacciamatura	1	
Fermacavo	2	
Manopola	4	

Si raccomanda di acquistare tutti gli accessori nello

stesso negozio in cui è stato acquistato l'attrezzo. Fare riferimento alla confezione dell'accessorio per altri dettagli. Il personale del negozio può aiutarvi e consigliarvi.

INFORMAZIONI SUL RUMORE

Pressione acustica ponderata $L_{WA} = 75\text{dB(A)}$

K_{pA} 3 dB (A)

Potenza acustica ponderata $L_{WA} = 89.3\text{dB(A)}$

K_{WA} 3 dB (A)

Indossare protezione per le orecchie.



INFORMAZIONI SULLA VIBRAZIONE

Vibrazione ponderata tipica ah <2.5 m/s²

Incertezza K = 1.5 m/s²

AVVERTENZA: Il valore delle vibrazioni emesse durante il reale utilizzo dello strumento può differire dal valore dichiarato in base ai modi con cui viene usato lo strumento, ai seguenti esempi e ad altre variabili:

Come viene usato l'apparecchio e i materiali tagliati o forati.

Le condizioni e la buona manutenzione dello strumento.

L'uso dell'accessorio corretto per il taglio e la sua affilatura, nonché le sue buone condizioni.

La stretta sull'impugnatura e l'eventuale utilizzo di accessori antivibrazione.

L'adeguatezza dell'utilizzo dell'utensile rispetto a quanto previsto.

Questo strumento potrebbe causare la sindrome da vibrazioni mano-braccio se il suo utilizzo non viene gestito correttamente.

AVVERTENZA: Per essere precisi, una stima del livello di esposizione nelle attuali condizioni di utilizzo dovrebbe anche tenere conto di tutte le parti del ciclo operativo, come le volte in cui lo strumento viene spento e il tempo in cui viene lasciato girare a vuoto senza realmente fare il suo lavoro. Questo potrebbe ridurre significativamente il livello di esposizione sul periodo di lavoro totale.

Un aiuto a minimizzare il proprio rischio di esposizione alle vibrazioni.

USARE sempre scalpelli, trapani e lame affilati.

Conservare questo strumento sempre in conformità a queste istruzioni e mantenerlo ben lubrificato (dove appropriato).

Se lo strumento deve essere usato regolarmente, investire in accessori antivibrazione.

Pianificare il programma di lavoro in modo da suddividere i lavori che implicano le maggiori vibrazioni nell'arco di più giorni.

ISTRUZIONI D'USO





NOTA: Leggere il manuale di istruzioni prima di utilizzare questa macchina.

Uso destinato

Questo prodotto è destinato alla falciatura del prato domestico.

MONTAGGIO E FUNZIONAMENTO

AZIONE	FIGURA
MONTAGGIO	
Assemblare il manubrio NOTA: Scegliere uno dei due fori nel manico inferiore per l'altezza desiderata del manico.	Vedi Fig. A1, A2, A3, A4, A5
Assemblare la borsa per raccolta dell'erba	Vedi Fig. B1, B2, B3, B4
Montare la borsa per raccolta dell'erba sul tosaerba NOTA: Estrarre l'inserto per pacciamatura dal tosaerba prima di montare la borsa per raccolta dell'erba. NOTA: Premere leggermente la borsa per raccolta dell'erba per assicurarsi che sia completamente installata.	Vedi Fig.. C1, C2, C3
Verificare le condizioni di caricabatterie NOTA: Fig. D1 si applica solo al pacco batteria con indicatore luce della batteria.	Vedi Fig. D1



<p>Caricare il pacco batteria NOTA:Le batterie spedite sono scariche. Ogni batteria deve essere completamente caricata prima del primo taglio. Caricare sempre completamente le due batterie allo stesso tempo. Maggiori dettagli sono disponibili nel manuale del caricabatterie.</p>	<p>Vedi Fig. D2</p>	<p>Selezionare il QUADRANTE INTELLECUT MODALITÀ ECO Impostare il quadrante Intellicut in modalità ECO quando si falcia in condizioni quotidiane, rimuovendo circa 1 pollice di erba ogni volta. MODALITÀ TURBO Impostare il quadrante Intellicut in modalità POWER per tagliare l'erba densa o ricoperta di vegetazione.</p>	<p>Vedi Fig. H1,H2</p>
<p>Montaggio / rimozione della batteria NOTA: •Questa macchina funziona solo quando vengono installate 2 batterie. Utilizzare sempre due batterie con la stessa capacità e caricare completamente le due batterie. •Quando si utilizzano due batterie con diversa capacità, la macchina funziona solo con il comune denominatore inferiore.</p>	<p>Vedi Fig. E</p>	<p>Regolare l'altezza di taglio</p> <p>Indicatore di riempimento della borsa per raccolta dell'erba Stato vuoto: deflettore galleggiante(a)</p>  <p>Stato completo: deflettore cadente (b)</p> 	<p>Vedi Fig. I</p> <p>Vedi Fig. J1</p>
<p>OPERAZIONE</p> <p>Indicatore di carica della batteria sulla macchina Vedere i dettagli nella sezione STATO BATTERIA IMPORTANTE Quando si accede solo una luce, almeno una batteria è quasi scarica e deve essere caricata, anche se il tosaerba potrebbe ancora tagliare l'erba. Continuare a utilizzare il tosaerba con la batteria scarica può ridurre la durata e le prestazioni della batteria. Quando nessuna luce è accesa, almeno una batteria non è completamente installata o la batteria potrebbe essere difettosa, ricontrollare che le batterie siano completamente inserite in posizione.</p>	<p>Vedi Fig. F</p>	<p>Rimuovere / svuotare la borsa per raccolta dell'erba</p>  AVVERTENZA! Verificare sempre che il deflettore di sicurezza chiuda l'uscita di scarico prima dell'uso. Non sollevare mai il deflettore di sicurezza quando si utilizza il tosaerba senza borsa per raccolta dell'erba montata.	<p>Vedi Fig. J2</p>
<p>Avvio & pausa</p>	<p>Vedi Fig. G1, G2</p>	<p>Installare l'insero per pacciatura</p> <p>Conservazione AVVERTENZA: Rimuovere sempre la batteria e la chiave di sicurezza durante la conservazione invertita.</p>	<p>Vedi Fig. K</p> <p>Vedi Fig. L1, L2</p>

LED DI STATO DELLA BATTERIA (Vedi Fig. F)

Prima dell'avvio e dell'uso premere il pulsante accanto all'indicatore del livello di

carica delle batterie sulla sega per verificare la loro capacità. Durante il funzionamento la capacità delle batterie sarà indicata in automatico dall'indicatore del livello di carica. L'indicatore rileva e visualizza costantemente la condizione delle batterie come descritto di seguito.

Per gli utensili dotati di 2 batterie con potenze diverse, l'indicatore del livello di carica mostra la condizione della batteria che ha la potenza inferiore tra le due.

Stato dell'indicatore di carica	Condizione della batteria
Cinque spie verdi () accese.	Le due batterie sono completamente cariche.
Due, tre o quattro spie verdi accese.	Le due batterie sono ancora cariche. Più spie sono accese, maggiore è la carica residua.
Solo una spia verde () accesa.	Almeno una delle batterie è scarica e deve essere ricaricata.
Nessuna spia accesa.	Almeno una delle batterie non è correttamente installata o è difettosa.
Una sola spia lampeggia due volte per ciclo.	Almeno una delle batterie è troppo scarica (consultare lo stato di carica della batteria): ricaricare le due batterie insieme prima dell'uso o del rimessaggio.
Una sola spia lampeggia tre volte per ciclo.	Almeno una delle batterie è surriscaldata: attendere il raffreddamento prima di ricominciare.

Una sola spia lampeggia quattro volte per ciclo.	La macchina è in sovraccarico. Aumentare l'altezza di taglio o spingere più lentamente.
--	---

SUGGERIMENTI PER IL TAGLIO DELL'ERBA

NOTA: ISPEZIONARE SEMPRE L'AREA NELLA QUALE SI DEVE UTILIZZARE IL TAGLIAERBA E TOGLIERE PIETRE, BASTONI, CAVI, OSSI ED ALTRA SPORCIZIA CHE POTREBBE ESSERE LANCIATA DALLA LAMA IN ROTAZIONE.

1. Tagliare l'erba lungo la superficie di terreni scoscesi muovendosi in senso trasversale, e mai dall'alto verso il basso. Prestare molta attenzione quando si cambia direzione sulle superfici inclinate. Non utilizzare su terreni molto scoscesi. Fare attenzione a mantenere sempre una presa ben salda per i piedi.
2. Rilasciare la maniglia di leva per spegnere il tosaerba quando si attraversa un'area ghiaiosa (le pietre possono essere lanciate dalla lama).
3. Impostare il tagliaerba sull'altezza massima di taglio quando si effettuano tagli su terreni non lisci o se l'erba è alta. Se si taglia troppa erba potrebbe scattare l'interruttore di protezione, e il tagliaerba si arresta.
4. Se durante la stagione con crescita rapida dell'erba si usa un sacco raccolta erba, l'erba potrebbe ostruire l'apertura di scarico. Rilasciare la maniglia di leva per spegnere il tosaerba e rimuovere la chiave di sicurezza. Smontare la sacca per l'erba e agitarla in modo che l'erba si depositi sul fondo. Pulire qualsiasi residuo di erba o altri detriti che possano essersi formati intorno all'apertura di scarico. Sostituire la sacca per i clienti nuovi.
5. Se il tosaerba inizierebbe a vibrare in modo anomalo, rilasciare la maniglia di leva per spegnere il tosaerba e rimuovere la chiave di sicurezza.. Controllare immediatamente la causa della vibrazione. Le vibrazioni sono sempre un'indicazione di problemi. Non

utilizzare il tagliaerba fino a quando non si è eseguito un controllo.

6. RILASCIATE SEMPRE LA MANIGLIA DI LEVA PER SPEGNERE E RIMUOVERE LA CHIAVE DI SICUREZZA QUANDO UTILIZZARLO ANCHE PER UN BREVE PERIODO.

AREA DI TAGLIO

L'area di taglio può essere influenzata da diversi fattori, come altezza di taglio, umidità del manto erboso, lunghezza dell'erba e densità. Inoltre, avviare e arrestare il tosaerba troppe volte durante l'uso può contribuire a ridurre l'autonomia e, di conseguenza, l'area di taglio.

La tabella seguente fornisce le potenziali aree di taglio secondo le condizioni di taglio specifiche.

Altezza di taglio	Dimensione del lotto consigliata (massimo)
Tagliare da 8 cm a 6 cm	Con batterie 2 * 20 V / 4,0 Ah
	fino a 500m ² *

* Con due pacchi batterie completamente carichi utilizzati insieme.

SUGGERIMENTO:

- 1) si consiglia di tagliare l'erba frequentemente, procedere a un'andatura normale e non avviare/arrestare il tosaerba troppo spesso durante l'uso.
- 2) Per ottenere prestazioni ottimali, utilizzare due pacchi batterie completamente carichi e tagliare sempre meno di un terzo della lunghezza dell'erba ad ogni passata.
- 3) Procedere più lentamente quando si deve tagliare erba più alta, così da ottenere un taglio più efficace e consentire lo scarico dell'erba tagliata.
- 4) Evitare di tagliare erba bagnata, in quanto potrebbe aderire alle superfici interne del piatto di taglio e ostacolare raccolta o scarico dell'erba tagliata.

- 5) In caso di erba fresca o spessa, impostare un'altezza di taglio maggiore per prolungare la durata delle batterie.

MANUTENZIONE

⚠ AVVERTENZA: Arrestare la falciatrice e togliere la chiave di sicurezza prima di asportare il sacco di raccolta dell'erba.

NOTA: Per garantire una vita di servizio più lunga ed affidabile, è necessario attenersi con regolarità alle seguenti procedure di manutenzione. Verificare la presenza di difetti oggettivi, quali lame allentate, fuori sede o danneggiate, fissaggi lenti e componenti usurati o guasti. Accertarsi che tutte le coperture e le protezioni siano in buon ordine e correttamente agganciate al tosaerba. Eseguire ogni necessaria operazione di manutenzione o riparazione prima di utilizzare l'apparecchio. Qualora i problemi persistano nonostante una manutenzione regolare, rivolgersi al nostro servizio assistenza clienti per eventuali consigli e suggerimenti.

AFFILATURA DELLA LAMA

PER AVERE PRESTAZIONI OTTIMALI TENERE LA LAMA SEMPRE AFFILATA.

QUANDO SI SMONTA, AFFILA E SI RIMONTA LA LAMA INDOSSARE UNA PROTEZIONE IDONEA PER GLI OCCHI. VERIFICARE CHE LA CHIAVETTA DI SICUREZZA SIA STATA TOLTA. L'affilatura della lama due volte nella stagione in cui si taglia l'erba è solitamente sufficiente in condizioni normali di utilizzo. La sabbia consuma rapidamente il filo della lama. Se il suo prato ha un terreno ricco di sabbia potrebbe essere necessario dover affilare la lama con una frequenza maggiore. SOSTITUIRE IMMEDIATAMENTE LA LAMA SE PIEGATA O DANNEGGIATA.

QUANDO SI AFFILA LA LAMA:

1. Verificare che la lama rimanga equilibrata.
2. Affilare la lama con l'angolo di taglio originale.
3. Affilare i bordi di taglio su entrambe le estremità della lama, togliendo la stessa quantità di materiale da entrambi i lati.

NOTA:

1. Assicurarsi che il tagliaerba sia spento e rimuovere la chiave.
2. Riporre il tagliaerba in modalità di riposo in posizione verticale.

AFFILARE LA LAMA IN UNA MORSA (Vedi Fig. M1)

1. Assicurarsi che la maniglia di leva sia rilasciata, la lama si sia fermata e la chiave di sicurezza sia rimossa prima di rimuovere la lama.
2. Smontare la lama dal tagliaerba. Vedere le istruzioni per lo smontaggio e per rimontare la lama.
3. Fissare la lama M1-1 in una morsa M1-2.
4. Indossare occhiali di sicurezza e prestare attenzione a non tagliarsi.
5. Affilare i bordi taglienti con attenzione utilizzando una lima fine M1-3 o una pietra per affilare.
6. Controllare l'equilibratura della lama. Vedere le istruzioni per l'equilibratura della lama.
7. Rimontare la lama sul tagliaerba e serrare bene. Fare riferimento alle istruzioni riportate di seguito.

EQUILIBRATURA DELLA LAMA (Vedi Fig. M2)

Verificare l'equilibratura della lama posizionando il foro centrale della lama M2-1 su un chiodo o su un giravite M2-2, bloccati in orizzontale su una morsa M2-3. Se una delle estremità della lama ruota verso il basso deve essere limata. La lama è bene equilibrata quando nessuna delle due estremità va in basso.

MANUTENZIONE DELLA LAMA (Vedi Fig. N1, N2)

Sostituire la lama metallica dopo 50 ore di taglio o 2 anni, quale delle due condizioni si verifica prima, indipendentemente dalle condizioni. Per smontare e rimontare la lama seguire queste procedure. Sono necessari guanti da giardinaggio (non in dotazione) ed una chiave (non in dotazione) per smontare la lama. Tenere la lama (19) e svitare il bullone della lama (18) ruotandolo in senso antiorario con la chiave, poi rimuovere la lama. Per rimontare, mettere la lama (19) con il lato

affilato verso il basso. Serrare bene il dado della lama (18).

IMMAGAZZINAMENTO (Vedi Fig. L1, L2)

Arrestare il tagliaerba e togliere sempre la chiave di sicurezza. Pulire a fondo la parte esterna della macchina usando un panno o una spazzola morbida. Non usare acqua, solventi o prodotti lucidanti. Rimuovere ogni traccia di grasso e detriti, soprattutto dalle fessure di ventilazione.

Ribaltare lateralmente il tosaerba e procedere alla pulizia del gruppo di taglio. Rimuovere dalla lama gli eventuali accumuli di erba servendosi di un utensile di legno o plastica. Conservare la macchina in un posto asciutto. Non accatastare sopra di essa altri oggetti. Per agevolare lo stoccaggio, rilasciare la manopola sul manico e piegare la parte superiore del manico, come illustrato nelle Figg. L1 e L2.

TUTELA AMBIENTALE

 I prodotti elettrici non possono essere gettati tra i rifiuti domestici. L'apparecchio da rottamare deve essere portato al centro di riciclaggio per un corretto trattamento. Controllare con le autorità locali o con il rivenditore per localizzare il centro di riciclaggio più vicino.

RISOLUZIONE DEI PROBLEMI

Problem	Soluzione
1. Il tosaerba non funziona quando la maniglia di leva è attivata.	<p>A. Verificare che sia stata installata correttamente la chiave di sicurezza e che il pulsante sull'alloggiamento dell'interruttore venga premuto completamente.</p> <p>B. Rilasciare la maniglia di leva per spegnere il tosaerba. Rimuovere la chiave di sicurezza, capovolgere il tosaerba e verificare che la lama giri liberamente. Se non gira liberamente, tornare a un servizio assistente autorizzato. La lama dovrebbe girare liberamente.</p> <p>C. La batteria è stata caricata completamente? Collegare il caricabatterie e attendere che si accenda la spia verde.</p>
2. Il motore si spegne durante la falciatura.	<p>A. Rilasciare la maniglia di leva per spegnere il tosaerba. Rimuovere la chiave di sicurezza, capovolgere il tosaerba e verificare che la lama giri liberamente. Se non gira liberamente, tornare a un servizio assistente autorizzato. La lama dovrebbe girare liberamente.</p> <p>B. Regolare l'altezza di taglio delle ruote sulla posizione più alta e accendere il tosaerba.</p> <p>C. La batteria è stata caricata completamente? Collegare il caricabatterie e attendere che si accenda la spia verde.</p> <p>D. Evitare di sovraccaricare il tosaerba. Rallentare la velocità di taglio oppure aumentare l'altezza di taglio, oppure applicare entrambe le misure.</p>
3. Il motore si spegne durante la falciatura o non riesce a tagliare tutto il prato.	<p>A. La batteria è stata caricata completamente? Collegare il caricabatterie e attendere che si accenda la spia verde.</p> <p>B. Rilasciare la maniglia di leva per spegnere il tosaerba. Rimuovere la chiave di sicurezza. Capovolgere il tosaerba e controllare: Lama affilata - Mantenere la lama affilata. Scivolo di coperta e scarico per blocco</p> <p>C. Le ruote possono essere state regolate a un'altezza troppo bassa per le condizioni dell'erba. Aumentare l'altezza di taglio.</p>
4. Il tosaerba è troppo duro da spingere.	<p>A. Aumentare l'altezza di taglio per ridurre la resistenza della scocca sull'erba. Controllare che ogni ruota giri liberamente.</p>
5. Il tosaerba fa rumore e vibra più del solito.	<p>A. Rilasciare la maniglia di leva per spegnere il tosaerba. Rimuovere la chiave di sicurezza. Ruotare il tosaerba sul lato e controllare la lama per assicurarsi che non sia stata piegata o danneggiata. Se la lama è danneggiata, sostituirla con una lama sostitutiva. Se la parte inferiore della coperta è danneggiata, restituire il tosaerba a un servizio assistente autorizzato.</p> <p>B. Se la lama non presenta danni visibili e il tosaerba vibra ancora: Rilasciare la maniglia di leva per spegnere il tosaerba, rimuovere la chiave di sicurezza e rimuovere la lama. Ruotare la lama a 180 gradi e serrarla di nuovo. Se il tosaerba continua a vibrare, restituirlo a un servizio assistente autorizzato.</p>
6. Il LED del caricabatterie non si accendono.	<p>A. Controllare la connessione.</p> <p>B. Sostituire il caricabatterie.</p>

7. Il LED del caricabatterie non diventa verde.	A. La batteria deve essere esaminata. Portarla in un centro di assistenza autorizzato.
8. Il rasaerba non raccoglie lo sfal-cio nel sacco.	A. Rimuovere la piastra di pacciamatura quando si usa il sacco. B. Scivolo bloccato. Rilasciare la maniglia di leva per spegnere il tosaerba. Rimuovere la chiave di sicurezza. Cancellare scivolo di erba tagliata. C. Troppa erba tagliata. Sollevare l'altezza di taglio delle ruote per accorciare la lunghezza del taglio. D. Sacco pieno. Svuotare il sacco più frequentemente.
9. Durante la pacciamatura si vedono sfalci evidenti.	A. Viene tagliata troppa erba. Sollevare l'altezza di taglio delle ruote per accorciare la lunghezza del taglio. Non tagliare più di 1/3 della lunghezza totale. B. Verificare l'affilatura della lama. Mantenere la lama sempre affilata.
10. Tempo di funzionamento ridotto dopo molti utilizzi.	A. Riportare la macchina in un centro di assistenza autorizzato: potrebbe essere necessaria una nuova batteria.
11. Il LED del caricabatterie lampeggia in rosso e la batteria non si carica.	A. La batteria si surriscalda a seguito di un uso prolungato. Rimuovere la batteria dal caricabatterie e lasciarla raffreddare fino a 42°C o meno.

DICHIARAZIONE DI CONFORMITÀ

NOI,
POSITEC Germany GmbH
Grüner Weg 10, 50825 Cologne, Germany

Dichiara che l'apparecchio,
Descrizione **Tagliaerba a batteria WORX**
Codice **WG743E, WG743E.9 (740-789 -
designazione del macchinario rappresentativo
del Tagliaerba a batteria)**
Funzione **Falciatura prati**

È conforme alle seguenti direttive,
**2006/42/EC, 2014/30/EU, 2011/65/
EU&(EU)2015/863, 2000/14/EC modificata
dalla 2005/88/EC**

2000/14/EC modificata dalla 2005/88/EC:
- Procedura di conformità come da **Annex VI**
- Potenza acustica pesata **89.3 dB(A)**
- Massima potenza di rumore garantita **92 dB(A)**

L'organismo competente
Nome: Intertek Testing & Certification Ltd
(organismo notificato 0359)
Indirizzo: Davy Avenue, Knowlhill, Milton
Keynes, MK5 8NL

conforme a,
EN 60335-1, EN 60335-2-77, EN 62233, EN ISO
3744, EN 55014-1, EN 55014-2

Il responsabile autorizzato alla compilazione della
documentazione tecnica,
Nome: Marcel Filz
Indirizzo: Positec Germany GmbH, Grüner Weg
10, 50825 Cologne, Germany



2019/11/14
Allen Ding
Vice capo ingegnere, testing e certificazione
Positec Technology (China) Co., Ltd
18, Dongwang Road, Suzhou Industrial
Park, Jiangsu 215123, P. R. China

SEGURIDAD DEL PRODUCTO ADVERTENCIAS DE SEGURIDAD GENERALES

 **ADVERTENCIA LEER
TODAS LAS
INSTRUCCIONES.** *Si no se
respetan las instrucciones,
existe un riesgo de descargas
eléctricas, de incendio y/o de
graves heridas.*

**Lea detenidamente
las instrucciones para
garantizar el uso seguro
de la máquina.
Conserve este manual de
consejos e instrucciones
para futuras consultas.**

- Este aparato no ha sido diseñado para su uso por personas (incluyendo niños) con capacidades físicas, sensoriales o mentales reducidas, o falta de experiencia y conocimientos, a menos que lo hagan bajo la supervisión o instrucción de una persona responsable de su seguridad.
- Los niños deberán ser vigilados para asegurar que no jueguen con el aparato.
- El aparato únicamente debe utilizarse con la fuente de alimentación suministrada.

IMPORTANTE LEER DETENIDAMENTE ANTES DE UTILIZAR LA HERRAMIENTA CONSERVAR PARA REFERENCIA FUTURA

Prácticas de uso seguro Familiarización

- a) Lea cuidadosamente las instrucciones. Familiarícese con los controles y el uso apropiado de la herramienta.
- b) Nunca permita que los niños o personas no familiarizadas con estas instrucciones hagan uso de la herramienta. Las regulaciones locales pueden restringir la edad del operador.
- c) Nunca corte el césped mientras otras personas, especialmente niños, o animales domésticos se encuentran en las proximidades.
- d) Recuerde que el usuario u operario es el responsable de los accidentes o riesgos a los que se sometan otras personas o propiedades.

Preparación

- a) Siempre use calzado resistente y pantalones largos cuando efectúe el corte de césped. No utilice la herramienta cuando esté descalzo o use sandalias.
- b) Inspeccione bien toda la

zona en la que desee utilizar el equipo, y retire todos los objetos que pudieran ser lanzados por la máquina;

- c) Antes del uso, siempre examine visualmente la herramienta a fin de comprobar que las cuchillas, los pernos de las cuchillas y la unidad de corte no estén desgastados o dañados. A fin de evitar posibles desequilibrios, las cuchillas y los pernos desgastados o dañados deben ser reemplazados por juegos completos; Sustituya las etiquetas dañadas o ilegibles.

Funcionamiento

a) Trabaje únicamente de día o con buena luz artificial.

b) Cuando sea posible, evite manejar la herramienta sobre césped mojado.

c) Asegúrese de no perder el equilibrio en las pendientes.

d) Camine, no corra;

e) En máquinas giratorias con ruedas, corte en dirección perpendicular a la pendiente, nunca hacia arriba y hacia abajo;

f) Observe extrema precaución al cambiar de dirección en las pendientes.

g) No trabaje sobre pendientes excesivamente empinadas.

h) Tenga mucho cuidado al invertir la marcha de la herramienta o al desplazarla

hacia Ud.

- i) Detenga la/s cuchilla/s en los casos en que la herramienta deba ser inclinada para el transporte, o para atravesar superficies donde no hay césped, o al transportar la herramienta a y desde el área a cortar.
- j) Nunca utilice la herramienta con protectores defectuosos, o sin los dispositivos de seguridad en su lugar, por ejemplo deflectores y/o colectores de césped.
- k) Encienda el motor según las instrucciones y con los pies bien alejados de la/s cuchilla/s.
- l) No incline la herramienta para encender el motor, a menos que la misma requiera de ello para arrancar. En este caso, no la incline más de lo absolutamente necesario y levante únicamente la parte que está más alejada del operador.
- m) No coloque manos ni pies cerca o bajo las piezas en rotación. En el caso de cortadoras rotatorias de césped, no se acerque a la abertura de descarga en ningún momento.
- n) No toque la cuchilla antes de quitar el dispositivo de desactivación. Las cuchillas deben haberse detenido por completo;

o) No arranque el cortacésped cuando esté de pie frente a la apertura de descarga.

p) No transporte el cortacésped mientras la fuente de alimentación está funcionando.

q) Pare el cortacésped y extraiga el dispositivo de desactivación. Asegúrese de que todas las partes móviles se han detenido completamente.

- si se deja la máquina desatendida,
- antes de eliminar una obstrucción,
- antes de realizar comprobaciones, operaciones de limpieza o trabajar con la máquina,
- Después de chocar con un objeto extraño. Examine la herramienta para comprobar si hay daño y repare si es necesario. Si comienza a vibrar en forma anormal (verifique inmediatamente)
- Inspeccione daños.
- Sustituya o repare cualquier parte dañada.
- Compruebe y apunte cualquier parte aflojada.

Mantenimiento y almacenamiento

a) Mantenga tuercas, pernos y tornillos ajustados para cerciorarse de que la herramienta está en condiciones seguras de

trabajo n;

b) Verifique periódicamente el colector de césped para comprobar si hay desgaste o deterioro;

c) Para su seguridad, reemplace las piezas gastadas o dañadas. Utilice solamente partes sustituibles y accesorios genuinos.

d) Tenga cuidado durante el ajuste de la máquina para evitar que sus dedos queden atrapados entre las cuchillas móviles y las partes fijas de la máquina.

e) Deje que el cortacésped se enfríe antes de guardarlo.

f) Cuando revise las cuchillas tenga en cuenta que aunque la fuente de alimentación esté apagado, las cuchillas pueden aún moverse.

Advertencias de seguridad para la batería

a) No desmonte, abra o destruya las pilas o las baterías recargables.

b) No provoque un cortocircuito en la batería. No almacene las baterías de forma descuidada en una caja o cajón donde podría provocar un cortocircuito entre ellas o mediante otros objetos metálicos.

Cuando la batería no esté siendo utilizada,

manténgala alejada de objetos metálicos, como clips de papel, monedas, llaves, clavos, tornillos u otros objetos metálicos pequeños, que pueden posibilitar la conexión de un borne con otro. Al provocar un cortocircuito con los bornes de la batería se pueden sufrir quemaduras o generar un incendio.







- c) No exponga las baterías al calor o al fuego. No las guarde expuestas directamente al sol.**
- d) No exponga las baterías a impactos mecánicos.**
- e) En caso de que la batería tenga fugas de líquido, no permita que el líquido entre en contacto con la piel o los ojos. Si se produce el contacto, lave la zona afectada con grandes cantidades de agua y acuda a un médico.**
- f) Acuda a un médico inmediatamente si se ha ingerido una pila o una batería.**
- g) Mantenga las baterías limpias y secas.**
- h) Limpie los bornes de la batería con un paño limpio si se ensucian.**
- i) Cargue la batería antes de utilizarla. Consulte siempre estas instrucciones y aplique**

el procedimiento de carga adecuado.

- j) No deje la batería cargándose durante prolongados períodos de tiempo cuando no se utilice.**
- k) Después de prolongados períodos de almacenamiento, puede que sea necesario cargar y descargar la batería varias veces para obtener el máximo rendimiento.**
- l) Las baterías recargables proporcionan mejor rendimiento cuando se utilizan a temperatura ambiente normal (20 °C ± 5 °C).**
- m) Al eliminar las baterías, mantenga las baterías de distinto sistema electroquímico separadas unas de otras.**
- n) Recargue solo con el cargador indicado por WORX. No utilice ningún otro cargador que no sea el específicamente proporcionado para el uso con este equipo. *El cargador adecuado para un tipo de baterías puede provocar un incendio si se utiliza con otro tipo de baterías.***
- o) No utilice ninguna batería distinta a la diseñada para utilizarse con el aparato.**

- p) Mantenga la batería fuera del alcance de los niños.**
- q) Conserve la documentación original del producto por si tuviera que consultarla en otro momento.**
- r) Extraiga la batería del aparato cuando no lo utilice.**
- s) Deshágase del producto correctamente.**
- t) No se deben mezclar pilas de diferentes fabricantes, capacidad, tamaño o tipo en un mismo dispositivo.**
- u) Las pilas no se deben quitar del embalaje original hasta que se vayan a utilizar.**
- v) Se deben observar y respetar las marcas positiva (+) y negativa (-) de la pila.**

SÍMBOLOS

	<p>Lea cuidadosamente el manual del usuario y cerciórese de entender todos los controles y la función que cumple cada uno</p>
	<p>Mantenga alejados a los visitantes.</p>
	<p>Tenga cuidado con las cuchillas. Las cuchillas continúan rotando después de apagar el motor. Extraiga el enchufe de la toma de suministro eléctrico antes de realizar operaciones de mantenimiento.</p>
	<p>Los residuos de aparatos eléctricos y electrónicos no deben depositarse en la basura doméstica. Se deben reciclar en las instalaciones especializadas. Consulte a las autoridades locales o el establecimiento para saber cómo reciclar estos productos.</p>
 <p>Li-Ion</p>	<p>Batería de iones de litio. Este producto tiene una marca que lo designa para la recogida selectiva, junto con otras pilas y baterías. Una vez recogido, se reciclará o se desmontará con el fin de reducir el impacto en el medioambiente. Las baterías contienen sustancias peligrosas y pueden ser perjudiciales para el medioambiente y para la salud de las personas.</p>
	<p>No incinerar</p>

	<p>Si no se eliminan correctamente, las baterías podrían interferir en el ciclo del agua, una situación que pondría en riesgo el ecosistema. Por este motivo, las baterías no deben eliminarse junto con los residuos municipales sin clasificar.</p>
	<p>Utilizar guantes de protección</p>
	<p>Antes de realizar cualquier trabajo de ajuste, reparación o mantenimiento, desenchufe la batería de la toma..</p>
	<p>La cuchilla continúa rotando después de apagar la máquina. Espere hasta que todos los componentes de la misma se hayan detenido antes de tocarlos.</p>
	<p>Extraiga la llave</p>



1. LLAVE DE SEGURIDAD
2. MANIJA DE FIANZA
3. CLIP DEL CABLE
4. ASA SUPERIOR
5. ASA INFERIOR
6. INDICADOR DE LA BATERÍA
7. CUBIERTA DE LA BATERÍA
8. PERILLA PARA EL AJUSTE DE LA ALTURA DEL CORTE
9. ASA DE TRANSPORTE
10. POMO DE LA MANIJA INFERIOR
11. SOLAPA DE SEGURIDAD
12. BOLSA DE RECOGIDA DE HIERBA
13. ASA DE LA BOLSA
14. INDICADOR DE LA BOLSA DE HIERBA
15. POMO DE LA MANIJA SUPERIOR
16. INSERTO PARA EL CAPOTE
17. PAQUETE DE BATERIA (VER FIG. E)*
18. PERNO DE LA CUCHILLA (VER FIG. N1)
19. CUCHILLA (VER FIG. N1)
20. DIAL DE INTELICUT

* Los accesorios ilustrados o descritos pueden no corresponder al material suministrado de serie con el aparato.

DATOS TÉCNICOS

Modelo **WG743E, WG743E.9 (740-789 - denominaciones de maquinaria, representantes de Cortacésped sin cables)**

	WG743E	WG743E.9
voltaje	40V  Max.(2x20V Max.)**	
Sin velocidad de carga	2800 / 3000 spm	
Diámetro de la plataforma	43cm	
Diám de corte	40cm	
Diámetro de la rueda delantera	190mm	
Diámetro de la rueda trasera	200mm	

Altura de corte	20mm-80mm	
Posición de altura de corte	7	
Capacidad de recolección para la hierba	45L	
Tipo de batería	Ion litio	/
Modelo de la batería	WA3553 (4.0Ah)	/
Modelo del cargador	WA3883	/
Calificación del cargador	Entrada:100-240V~50-60Hz Salida 1: 20 V  , 2.0 A*** Salida 2: 20 V  , 2.0 A***	
Tiempo de carga (aprox.) Paquete De Batería: 2.0 Ah (1pc) 2.0 Ah (2pcs) 4.0 Ah (1pc) 4.0 Ah (2pcs)	0.5 hr 1 hr 1 hr 2 hrs	/
Peso de la máquina	15.2kg	13.9kg

** Medidas de la tensión sin carga de trabajo. El voltaje inicial de la batería puede ser de hasta 20 voltios. La tensión nominal es de 18 voltios.

*** La salidas 1 y 2 del cargador significan que hay dos puertos con el mismo voltaje y corriente de salida.

ACCESORIOS

	WG743E	WG743E.9
PAQUETE DE BATERIA (WA3553)	2	/
Cargador (WA3883)	1	/
Bolsa de recogida de hierba	1	
Inserto para el capote	1	
Clip del cable	2	
Pomo de la manija	4	

Recomendamos que adquiera todos sus accesorios en el mismo comercio donde compró la herramienta.

Consulte los estuches de los accesorios para más detalles. El personal del comercio también puede ayudar y aconsejar.

INFORMACIÓN SOBRE EL RUIDO

Nivel de presión acústica de ponderación $L_{WA} = 75 \text{ dB(A)}$

K_{pA} 3 dB (A)

Nivel de potencia acústica de ponderación $L_{WA} = 89.3 \text{ dB(A)}$

K_{WA} 3 dB (A)

Utilice protección auditiva



INFORMACIÓN SOBRE LAS VIBRACIONES

Frecuencia de vibración típica $ah < 2.5 \text{ m/s}^2$

Incertidumbre $K = 1.5 \text{ m/s}^2$



ADVERTENCIA: El valor de emisión de vibraciones durante el uso de la herramienta podría ser distinto al valor declarado dependiendo de la forma en que se use la herramienta según las condiciones siguientes, y otras variaciones sobre el uso de la herramienta:

El modo de uso de la herramienta y los materiales que se cortan o perforan.

El estado general y las condiciones de mantenimiento de la herramienta.

La utilización del accesorio correcto para la herramienta y su correcto mantenimiento afilado y en buenas condiciones.

La firme sujeción de las empuñaduras y la utilización de accesorios antivibración.

El uso de la herramienta conforme a su diseño y estas instrucciones.

Esta herramienta podría causar síndrome de vibración mano-brazo si no se utiliza correctamente.

ADVERTENCIA: Para conseguir una mayor precisión, debe tenerse en cuenta una estimación del nivel de exposición en condiciones reales de todas las partes del

ciclo de uso, como los tiempos durante los que la herramienta está apagada o el tiempo que está funcionando al ralentí sin realizar ningún trabajo. Esto podría reducir notablemente el nivel de exposición durante el periodo completo de trabajo.

Cómo minimizar el riesgo de exposición a la vibración.

Utilice SIEMPRE cinceles, brocas y cuchillas afiladas.

Mantenga esta herramienta de acuerdo con estas instrucciones y bien lubricada (si es necesario).

Si la herramienta se utiliza regularmente, invierta en accesorios antivibración.

Planifique su programa de trabajo para distribuir el uso de la herramienta a lo largo de varios días.

INSTRUCCIONES DE OPERACIONES



NOTA: Lea el manual de instrucciones antes de operar esta máquina.



Posible uso

Este producto está diseñado para cortar el césped doméstico.

MONTAJE Y FUNCIONAMIENTO

ACCIÓN	ILUSTRACIÓN
MONTAJE	
Ensamblar el manillar NOTA: Elija uno de los dos agujeros en el mango inferior para la altura deseada del mango.	Véase la Fig. A1, A2, A3, A4, A5
Montar la bolsa de recolección de la hierba	Véase la Fig. B1, B2, B3, B4



<p>Colocar la bolsa recolectora de hierba en la cortadora del césped</p> <p>NOTA: Saque el inserto del mantillo del cortacésped antes de colocar la bolsa de la recolección del césped.</p> <p>NOTA: Presione ligeramente la bolsa de la recolección del césped para asegurar de que esté completamente instalada.</p>	<p>Véase la Fig. C1, C2, C3</p>	<p>Indicador de la batería de la máquina.</p> <p>Ver detalles en la parte del ESTADO DE LA BATERÍA</p> <p>IMPORTANTE</p> <p>Cuando solo se ilumine una sola luz, al menos una de las baterías está casi agotada y debe cargarse, aunque la cortadora de césped aún pueda funcionar. Continuar operando su cortacésped con la batería en esta condición descargada puede reducir la vida útil y el rendimiento del mismo. Cuando no se encienda ninguna luz, al menos una de las baterías no está completamente instalada o puede estar defectuosa, verifique que las baterías estén completamente colocadas en su posición.</p>	<p>Véase la Fig. F</p>
<p>Comprobación del estado de la carga de la batería</p> <p>NOTA: : La Fig. D1 solo es aplicable a la batería con indicador de la batería.</p>	<p>Véase la Fig. D1</p>		
<p>Carga de la batería</p> <p>NOTA: Las baterías se envían sin estar cargadas. Cada batería debe estar completamente cargada antes del primer corte. Siempre cargue completamente las dos baterías al mismo tiempo. Se pueden encontrar más detalles en el manual del cargador.</p>	<p>Véase la Fig. D2</p>		
<p>Montaje / extracción de la batería</p> <p>NOTA:</p> <ul style="list-style-type: none"> •Esta máquina solo funcionará cuando haya 2 baterías instaladas. Utilice siempre dos baterías con la misma capacidad y cargue completamente las dos baterías. •Cuando use dos baterías con diferentes potencias, la máquina solo funcionará con el mínimo común denominador. 	<p>Véase la Fig. E</p>	<p>Arranque y parada</p> <p>Selección del DIAL del INTELICUT MODO ECOLÓGICO</p> <p>Configure el Dial del Intellicut en modo ECO cuando corte en condiciones normales, eliminando aproximadamente 1 pulgada de la hierba a la vez.</p> <p>MODOTURBO</p> <p>Ajuste el dial del Intellicut al modo POWER cuando corte hierba densa o cubierta de maleza.</p>	<p>Véase la Fig. G1, G2</p> <p>Véase la Fig. H1,H2</p>
<p>OPERACIÓN</p>		<p>Ajuste de la altura del corte</p>	<p>Véase la Fig. I</p>

<p>Indicador de llenado de las bolsas de hierba</p> <p>Estado vacío: las solapas se levantan (a)</p>  <p>Estado lleno: las solapas se caen (b)</p> 	Véase la Fig. J1
<p>Retirar / vaciar la bolsa de recolección de hierba</p>  <p>ADVERTENCIA!</p> <p>Siempre revise la tapa de seguridad cerca de la salida de descarga antes de usarla. Nunca levante la solapa de seguridad cuando se esté utilizando la cortadora de césped sin una bolsa de recolección ajustada.</p>	Véase la Fig. J2
<p>Instalar el inserto del capote</p> <p>Almacenamiento</p> <p>Advertencia: Siempre retire la batería y la llave de seguridad cuando se invierte el almacenamiento.</p>	Véase la Fig. K
<p>76</p>	Véase la Fig. L1, L2

LED DE ESTADO DE LA BATERÍA (Véase la fig. F)

Antes de encender la máquina o cuando termine de usarla, pulse el botón que hay al lado del indicador de encendido para ver el nivel de batería. Durante el funcionamiento. El indicador de batería muestra automáticamente el nivel de batería. Este indicador detecta y muestra el nivel de batería constantemente, tal como se indica a continuación.

En las máquinas con 2 baterías con diferente cantidad de energía, el indicador de alimentación muestra el nivel de la batería con menos energía.

Stato dell'indicatore di carica	Estado de la batería
Se iluminan cinco luces en color verde 	Las dos baterías tienen mucha carga.
Se iluminan dos, tres o cuatro luces en color verde.	Hay energía en las dos baterías. Cuantas más luces se iluminen, mayor es la cantidad de energía restante.
Solo se ilumina una luz en color verde 	Como mínimo una batería está agotada y se tiene que cargar.
No se ilumina ninguna luz.	Como mínimo una batería no está bien instalada o tiene un fallo.
Parpadea una única luz con una frecuencia de dos veces por ciclo.	Como mínimo una batería está sobre descargada (consulte el estado de carga de la batería). Recargue las dos baterías al mismo tiempo antes de usarlas de nuevo o de guardarlas.
Parpadea una única luz con una frecuencia de tres veces por ciclo.	Como mínimo una batería está caliente. Deje enfriar las baterías antes de volver a encender la máquina.
Parpadea una única luz con una frecuencia de cuatro veces por ciclo.	La máquina está sobrecargada. Eleve la altura de corte o empuje lentamente.

SUGERENCIAS DE CORTE

ATENCIÓN: INSPECCION SIEMPRE EL ÁREA EN LA QUE DESEE UTILIZAR EL CORTACÉSPED Y RETIRE TODAS LAS PIEDRAS, RAMAS, CABLES, HUESOS Y DEMÁS RESIDUOS QUE PUDIERAN SER LANZADOS POR LA CUCHILLA GIRATORIA.

1. En las pendientes, corte en dirección perpendicular, nunca hacia arriba y hacia

abajo. Extremar la precaución al cambiar de dirección en las pendientes. No corte sobre pendientes excesivamente pronunciadas. Mantenga siempre un apoyo firme.

2. Suelte el mango de la fianza para apagar la cortadora cuando cruce cualquier área con gravas (la cuchilla podría arrojar piedras).
3. Coloque el cortacésped en el punto de corte más alto si desea cortar sobre suelos altos. Cortar demasiada hierba de una vez podría hacer saltar el interruptor de circuito y detener el cortacésped.
4. Si se utiliza una bolsa de hierba durante la temporada de crecimiento rápido, la hierba podría tender a atascarse en la abertura de descarga. Suelte el mango de la fianza para apagar el cortacésped y retire la llave de seguridad. Suelte la palanca para apagar el cortacésped y extraer la llave de seguridad. Extraiga la bolsa de hierba y sacuda la hierba para acumularla en la parte trasera de la bolsa. Limpie también la hierba y demás residuos que pudieran haberse acumulado en la abertura de descarga. Cambie la bolsa de hierba.
5. Si el cortacésped comienza a vibrar de manera anormal, suelte el mango de la fianza para apagar el cortacésped y retire la llave de seguridad. Extraiga la llave de seguridad. Compruebe la causa inmediatamente. La vibración suele ser señal de problemas. No utilice el cortacésped hasta realizar una comprobación del sistema.

6. SIEMPRE LIBERE EL MANGO DE LA FIANZA PARA APAGAR EL CORTACÉSPED Y quite la llave de seguridad al dejarla sin atender aunque sea por un corto período de tiempo.

ZONA DE CORTE

La zona de corte puede verse afectada por varios factores, como la altura de corte, la humedad y la longitud y la densidad de la hierba. Además, encender y apagar el cortacésped demasiadas veces durante el funcionamiento también podría reducir la

zona de corte.

La siguiente tabla proporciona las áreas de corte potenciales basadas en condiciones de corte específicas.

Altura del corte	Recomendar tamaños del lote (máximo)
Corte de 8 cm a 6 cm	Con baterías de 2 * 20V / 4.0Ah
	Hasta 500m ² *

* Uso simultáneo de 2 baterías completamente cargadas.

CONSEJOS:

- 1) Se recomienda incrementar la frecuencia de corte del césped, andar a velocidad normal y no encender y apagar el cortacésped demasiadas veces durante el funcionamiento.
- 2) Para lograr el mejor rendimiento, asegúrese de que se utilicen simultáneamente dos baterías completamente cargadas y corte siempre 1/3 o menos de la altura de la hierba.
- 3) Ande lentamente para cortar la hierba larga, con el fin de mejorar la efectividad del corte y permitir que los restos se descarguen correctamente.
- 4) No corte la hierba cuando esté mojada, ya que se adheriría a la parte inferior y los restos no podrían recogerse o descargarse correctamente.
- 5) Puede aumentarse la altura de corte para cortar hierba nueva o gruesa, y alargar así la duración de la batería.

MANTENIMIENTO



ADVERTENCIA: detenga el cortacésped y extraiga la llave de seguridad antes de retirar la bolsa de hierba.

ATENCIÓN: Para asegurarse de un servicio prolongado y confiable, realice regularmente los siguientes procedimientos de mantenimiento. Verifique si hay defectos

obvios tales como una cuchilla suelta, fuera de lugar o dañada, accesorios sueltos y componentes desgastados o dañados. Compruebe que las cubiertas y guardas protectoras no se hayan dañado y estén correctamente unidas a la cortadora de césped. Realice todo mantenimiento o reparación necesarios antes de utilizar la cortadora de césped. Si a pesar del mantenimiento regular la cortadora llegara a presentar fallas, por favor llame a nuestra línea de ayuda al cliente para asesoramiento.

AFILAR LA CUCHILLA

MANTENGA LAS CUCHILLAS AFILADAS PARA CONSEGUIR EL MEJOR RENDIMIENTO DEL CORTACÉSPED.

UTILICE PROTECCIÓN OCULAR AL DESINSTALAR, AFILAR E INSTALAR LA CUCHILLA. ASEGÚRESE DE RETIRAR LA LLAVE DE SEGURIDAD.

Afilan la cuchilla dos veces durante una sesión de corte suele ser suficiente en circunstancias normales. La arena hace que la cuchilla se desafilan rápidamente. Si el suelo de su jardín es arenoso, necesitará afilar las cuchillas con más frecuencia.

CAMBIE INMEDIATAMENTE LAS CUCHILLAS SI ESTÁN DOBLADAS O DETERIORADAS.

AL AFILAR LA CUCHILLA:

1. Asegúrese de que la cuchilla permanece equilibrada.
2. Afile la cuchilla con el ángulo de corte original.
3. Afile los bordes de corte a ambos extremos de la cuchilla, retirando cantidades iguales de material de ambos bordes.

NOTA:

1. Asegúrese de que el cortacésped esté apagado y extraiga la llave.
2. Coloque el cortacésped en el modo de almacenamiento vertical.

PARA AFILAR LA CUCHILLA EN UN TORNO (Véase la fig. M1)

1. Asegúrese de que se ha soltado el mango de la fianza, la cuchilla se ha detenido y se ha quitado la llave de seguridad antes de retirar la cuchilla.
2. Extraiga la cuchilla del cortacésped.

Consulte las instrucciones para desinstalar e instalar la cuchilla.

3. Fije la cuchilla M1-1 en un torno M1-2
4. Utilice gafas de seguridad y tenga cuidado de no cortarse.
5. Afile con cuidado los bordes de corte de la cuchilla con un diente fino M1-3 o una piedra de afilado.
6. Compruebe que la cuchilla esté equilibrada. Consulte las instrucciones para equilibrar la cuchilla.
7. Vuelva a colocar la cuchilla en el cortacésped y fijela firmemente. Consulte las instrucciones siguientes.

EQUILIBRAR LA CUCHILLA (Véase la fig. M2)

Compruebe que la cuchilla se encuentre equilibrada colocando el orificio central de la cuchilla M2-1 sobre un clavo o un destornillador M2-2, sostenido horizontalmente en un torno M2-3. Si alguno de los extremos de la cuchilla gira hacia abajo, afile ese extremo. La cuchilla se encuentra equilibrada correctamente cuando no cae ningún extremo.

MANTENIMIENTO DE LAS CUCHILLAS (Véase la fig. N1, N2)

Cambie la cuchilla metálica después de 50 horas de corte o 2 años, lo que ocurra antes, independientemente de la condición de las mismas.

Siga el procedimiento siguiente para extraer y reemplazar la cuchilla. Necesitará guantes de jardín (no suministrados) y una llave (no suministrada) para extraer la cuchilla. Sostenga la cuchilla (19) y desenrosque el perno de la cuchilla (18) hacia la izquierda utilizando una llave, y extraiga la cuchilla a continuación.

Para volver a montarla, coloque la cuchilla (19) con los bordes cortantes orientados hacia el suelo. Apriete entonces firmemente la tuerca de la cuchilla (18).

ALMACENAMIENTO (VÉASE LA FIG. L1, L2)

Detenga el cortacésped y extraiga siempre la llave de seguridad. Limpie a fondo las partes exteriores de la máquina usando una escobilla suave y un paño. No utilice agua,

solventes ni lustradores. Deje su máquina libre de césped y deshechos, especialmente en las ranuras de ventilación.

Coloque la máquina de costado y limpie el área de la cuchilla. Si encuentra residuos de césped compactados en el área de la cuchilla, retírelos con un implemento de madera o plástico.

Guarde la máquina en un lugar seco. No coloque otros objetos encima de la máquina.

Para facilitar el almacenamiento, suelte el mando del mango y doble la parte superior del mango tal como se muestra en las Fig. L1 y L2.

PROTECCIÓN AMBIENTAL

 Los residuos de equipamientos eléctricos y electrónicos no deben depositarse con las basuras domésticas. Se recogen para reciclarse en centros especializados. Consulte las autoridades locales o su distribuidor para obtener información sobre la organización de la recogida.

SOLUCIÓN DE PROBLEMAS

Problemas	Acción correctora
1. El cortacésped deja de funcionar cuando se activa el mango de la fianza.	A. Compruebe que la llave de seguridad esté instalada y colocada correctamente, y que el botón de la carcasa del interruptor esté presionado completamente. B. Suelte el mango de la fianza para apagar el cortacésped. Retire la llave de seguridad, gire el cortacésped y verifique que la cuchilla pueda girar libremente. Si no está totalmente liberada, devuélvalo a un administrador autorizado. La cuchilla debe girar libremente. C. ¿La batería está completamente cargada? Conecte el cargador y espere hasta que se ilumine la luz verde.
2. El motor se detiene mientras está cortando el césped.	A. Suelte el mango de la fianza para apagar el cortacésped. Retire la llave de seguridad, gire el cortacésped y verifique que la cuchilla pueda girar libremente. Si no está totalmente liberada, devuélvalo a un administrador autorizado. La cuchilla debe girar libremente. B. Eleve la altura de corte de las ruedas a la posición más alta y encienda el cortacésped. C. ¿La batería está completamente cargada? Conecte el cargador y espere hasta que se ilumine la luz verde. D. No sobrecargue el cortacésped. Disminuya la velocidad de corte o aumente la altura de corte. O ambos.
3. El cortacésped funciona pero el corte no es satisfactorio, o no se corta todo el césped.	A. ¿La batería está completamente cargada? Conecte el cargador y espere hasta que se ilumine la luz verde. B. Suelte el mango de la fianza para apagar el cortacésped. Retire la llave de seguridad. Dé la vuelta al cortacésped y verifique que: El estado de la cuchilla: mantenga la cuchilla afilada. La cubierta y el conducto de descarga para la obstrucción. C. Es probable que la altura de las ruedas se haya fijado en una posición demasiado baja para el estado del césped. Eleve la altura de corte.

4. El cortacésped resulta difícil de empujar.	A. Eleve la altura de corte para reducir el rozamiento de la cubierta contra el césped. Compruebe que cada rueda gire libremente.
5. El cortacésped produce vibraciones y ruidos de una manera inusual.	A. Suelte el mango de la fianza para apagar el cortacésped. Retire la llave de seguridad. Gire la podadora de costado y revise la cuchilla para asegurar que no se haya doblado o dañado. Si la cuchilla está dañada, reemplácela con una cuchilla de repuesto. Si la parte inferior de la plataforma está dañada, devuelva el cortacésped a un centro de servicio autorizado. B. Si no hay daños visibles en la cuchilla y el cortacésped aún vibra: Suelte el mango de la fianza para apagar el cortacésped, retire la llave de seguridad y retire la cuchilla. Gire la cuchilla 180 grados y vuelva a apretarlo. Si el cortacésped aún vibra, devuélvalo a un centro de servicio autorizado.
6. Los LEDs del cargador de batería no se encienden.	A. Compruebe el enchufe de conexión. B. Sustituya el cargador.
7. El LED de carga de la batería no se vuelve verde.	A. Es necesario revisar la batería. Llévela a un centro de servicio autorizado.
8. El cortacésped no recoge los recortes en la bolsa.	A. Extraiga la placa de mantillo al embolsar. B. Canal inclinado obstruido. Suelte el mango de la fianza para apagar el cortacésped. Retire la llave de seguridad. Limpie la rampa de recortes de la hierba. C. Demasiada hierba cortada. Eleve la altura de corte de las ruedas para reducir la longitud del corte. D. Bolsa llena. Vacíe la bolsa con más frecuencia.
9. Se ven recortes en el mantillo.	A. Se está cortando demasiado césped. Eleve la altura de corte de las ruedas para reducir la longitud del corte. No corte más de 1/3 de la longitud total. B. Compruebe que la cuchilla esté afilada. La cuchilla debe mantenerse siempre afilada.
10. El tiempo de funcionamiento se acorta tras varios usos.	A. Lleve la máquina a un centro de servicio autorizado; es posible que se tenga que instalar una batería nueva.
11. El LED del cargador de baterías parpadea en rojo y la batería no se puede cargar.	A. La batería se sobrecalienta cuando funciona de forma continua. Extraiga la batería del cargador y deje que se enfríe a 42 °C o menos.

DECLARACIÓN DE CONFORMIDAD

Los que reciben,
POSITEC Germany GmbH
Grüner Weg 10, 50825 Cologne, Germany

Declaran que el producto
Descripción **Cortacésped sin cables WORX**
Type **WG743E, WG743E.9 (740-789 - denominaciones de maquinaria, representantes de Cortacésped sin cables)**
Función **Corte de césped**

Cumple con las siguientes Directivas,
2006/42/EC, 2014/30/EU, 2011/65/EU&(EU)2015/863, 2000/14/EC modificada por 2005/88/EC

2000/14/EC modificada por 2005/88/EC:
- Procedimiento de evaluación de la conformidad de acuerdo con **Annex VI**
- Nivel de presión acústica **89.3 dB(A)**
- Nivel de intensidad acústica **92 dB(A)**

Notificación realizada por
Nombre: Intertek Testing & Certification Ltd (cuerpo notificado 0359)
Dirección: Davy Avenue, Knowlhill, Milton Keynes, MK5 8NL

Normativas conformes a,
EN 60335-1, EN 60335-2-77, EN 62233, EN ISO 3744, EN 55014-1, EN 55014-2

La persona autorizada para componer el archivo técnico,

Firma: Marcel Filz
Dirección: Positec Germany GmbH, Grüner Weg 10, 50825 Cologne, Germany



2019/11/14
Allen Ding
Ingeniero Jefe Adjunto. Pruebas y Certificación.
Positec Technology (China) Co., Ltd
18, Dongwang Road, Suzhou Industrial Park, Jiangsu 215123, P. R. China

PRODUCTVEILIGHEID ALGEMENE VEILIGHEIDSWAARSCHUWINGEN

⚠ WAARSCHUWING Lees alle instructies

zorgvuldig door. Indien u zich niet aan alle onderstaande instructies houdt, kan dat leiden tot een elektrische schok, brand en/of ernstig letsel.

Lees de instructies aandachtig voor een veilig gebruik van de machine. Bewaar alle veiligheidsvoorschriften en alle instructies voor toekomstig gebruik.

- Dit apparaat is niet bedoeld voor gebruik door personen (waaronder kinderen) met verminderde fysieke, zintuiglijke of mentale capaciteiten, gebrek aan ervaring en kennis, tenzij ze werken onder toezicht of instructie betreffende het gebruik van het apparaat door iemand die verantwoordelijk is voor de veiligheid.
- Kinderen moeten onder toezicht worden gehouden om te verhinderen dat ze met de machine gaan spelen.
- Het apparaat mag slechts gebruikt worden met de netadapter die bij het apparaat geleverd wordt.

BELANGRIJK LEES DIT VOOR GEBRUIK BEWAAR DEZE INSTRUCTIES VOOR LATERE NASLAG

Veilige manier van gebruiken Opleiding

- a) Lees de instructies zorgvuldig door. Maak uzelf bekend met de bediening en het juiste gebruik van het apparaat.
- b) Laat nooit kinderen of mensen die niet bekend zijn met deze instructies het apparaat gebruiken. Plaatselijke bepalingen kunnen een minimumleeftijd vereisen van de gebruiker.
- c) Maai nooit wanneer er mensen, met name kinderen, of huisdieren in de buurt zijn.
- d) Denk eraan dat de gebruiker verantwoordelijk is voor ongevallen en schade die ontstaan met andere personen en hun eigendommen.

Voorbereiding

- a) Draag bij het maaien altijd stevige schoenen en een lange broek. Gebruik dit apparaat niet wanneer u op blote voeten of op open sandalen/slippers loopt.
- b) Inspecteer de omgeving van de gebruikte apparatuur en

- verwijder alle voorwerpen die door de machine weggeworpen zouden kunnen worden;
- c) Controleer voor het gebruik altijd of de messen, de bouten waarmee de messen vastzitten en het snijgedeelte niet versleten of beschadigd zijn. Vervang versleten of beschadigde messen en bouten in paren om zo de balans te bewaren. Vervang beschadigde en onleesbare labels.

Bediening

- a) Maai alleen overdag of in goed kunstlicht.
- b) Gebruik het apparaat, voor zover mogelijk, niet in nat gras.
- c) Zorg er op hellingen altijd voor dat u stevig staat.
- d) Loop, ren niet;
- e) Een ronddraaiende machine op wielen gebruikt u evenwijdig aan hellingen, niet op en neer;
- f) Wees extra voorzichtig wanneer u op hellingen van richting verandert.
- g) Maai niet op zeer steile hellingen.
- h) Wees extra voorzichtig wanneer u het apparaat achteruit of naar u toe haalt.
- i) Stop de messen wanneer de maaier gekanteld dient te worden voor vervoer over oppervlaktes anders dan gras en wanneer het apparaat van en naar het gebied dat gemaaid wordt getransporteerd.
- j) Gebruik het apparaat nooit wanneer beschermkappen beschadigd zijn of zonder dat veiligheidsonderdelen zoals deflectors en/of grasopvangsers geplaatst zijn.
- k) Schakel de motor in volgens de instructies en houd uw voeten uit de buurt van de messen.
- l) Kantel het apparaat nooit bij het inschakelen van de motor, behalve wanneer het apparaat gekanteld moet worden om gestart te worden. Kantel het apparaat in dat geval niet meer dan absoluut noodzakelijk en til alleen het gedeelte op dat niet richting de gebruiker wijst.
- m) Plaats uw handen of voeten niet in de buurt van of onder draaiende onderdelen. Blijf bij cirkelmaaiers altijd uit de buurt van de uitwerpopening.
- n) Raak het mes niet aan voordat de machine uitgeschakeld is en de messen volledig tot stilstand zijn gekomen;
- o) Start de grasmaaier niet wanneer u voor de uitlaatopening staat.
- p) Vervoer de grasmaaier niet terwijl de stroom is ingeschakeld.

- q) Stop de grasmaaier en verwijder het vergrendelingsapparaat. Controleer of alle bewegende onderdelen volledig tot stilstand zijn gekomen.
- Als u de machine onbeheerd laat,
 - Voordat u een blokkade verwijdert,
 - Voordat u de machine controleert, schoonmaakt of eraan werkt,
 - Nadat u een vreemd object heeft geraakt. Controleer het apparaat op beschadigingen en repareer deze indien nodig.

Wanneer het apparaat abnormaal begint te trillen (meteen inspecteren)

- Inspecteer op schade.
- vervang of repareer eventuele beschadigde onderdelen.
- controleer en maak alle losse onderdelen vast.

Onderhoud en opslag

- a) Zorg ervoor dat alle bouten, moeren en schroeven stevig aangedraaid zijn om er zeker van te zijn dat er veilig met het apparaat gewerkt kan worden;
- b) Controleer de grasbak regelmatig op slijtage of achteruitgang;
- c) Vervang beschadigde of versleten onderdelen voor uw eigen veiligheid.

Gebruik alleen originele vervangonderdelen en accessoires.

- d) Wees voorzichtig bij het instellen van de machine, zodat er geen vingers bekneld raken tussen de bewegende onderdelen en de vaste delen van de machine.
- e) Laat de grasmaaier volledig afkoelen voordat u deze opbergt.
- f) Wanneer u de bladen onderhoudt, moet u zich bewust zijn dat ze nog steeds kunnen bewegen, zelfs als de stroombron is uitgeschakeld.

Veiligheidsinstructies voor het accupack

a) Batterijcellen en accupacks mogen niet gedemonteerd, geopend of vernietigd worden.

b) Sluit accupacks niet kort. Bewaar accupacks niet willekeurig in een doos of lade waar ze elkaar kunnen kortsluiten of door geleidende voorwerpen kortgesloten kunnen worden. Houd het accupack op een afstand van andere metalen voorwerpen als paperclips, muntstukken, sleutels, nagels, schroeven en andere kleine metalen voorwerpen die de

contacten van de accupack kunnen verbinden.



Kortgesloten contacten van accupacks kunnen brandwonden of brand veroorzaken.

- c) Stel accupacks niet bloot aan warmte of vuur. Vermijd opslag in direct zonlicht.**
- d) Stel accupacks niet bloot aan mechanische schokken.**
- e) Als een accu lekt dient men voorzichtig te zijn dat de vloeistof niet in contact komt met de huid of de ogen. Als dat toch gebeurt spoelt men de huid onder stromend water en raadpleegt men een arts.**
- f) Raadpleeg meteen een arts wanneer een batterij of accupack is ingeslikt .**
- g) Houd batterijcellen en accupacks schoon en droog.**
- h) Veeg de aansluitingen van het accupack schoon met een droge doek als ze vuil zijn geworden.**
- i) Accupacks moeten voor gebruik worden opgeladen. Lees de gebruiksaanwijzing voor de juiste laadinstructies.**
- j) Laat accupacks niet langdurig opladen als ze niet worden gebruikt.**
- k) Na een lange opslagperiode kan het nodig zijn het accupack enkele keren op te laden en te ontladen voor een optimale prestatie.**
- l) Accupacks presteren het best bij normale kamertemperatuur (20 °C ± 5 °C).**
- m) Wanneer u accupacks wegwerpt, dient u accupacks van verschillende elektrochemische systemen van elkaar afgezonderd te houden.**
- n) Laad alleen op met een lader met de technische gegevens van WORX. Gebruik geen andere lader dan de lader die specifiek voor dat doel met de apparatuur is meegeleverd. Een lader voor één type accupack geschikt is kan een brandgevaar inhouden wanneer gebruikt met een ander type.**
- o) Gebruikt geen accupack dat niet bedoeld is voor gebruik met deze apparatuur.**
- p) Houd accupacks buiten het bereik van kinderen.**
- q) Bewaar de oorspronkelijke instructies van het product voor latere gebruik.**
- r) Verwijder het**

**batterijpakket uit de
apparatuur als het niet
in gebruik is.**

- s) Volg de juiste procedure
voor afvalverwijdering
na afdanken van dit
apparaat.**
- t) Gebruik geen cellen
van verschillende
fabrikanten, capaciteit,
afmetingen of typen
binnen een apparaat.**
- u) Verwijder het accupack
niet uit de originele
verpakking, tot dit nodig
is voor gebruik.**
- v) Let op de plus (+) en
min (-) markeringen op
de accu en zorg voor
correct gebruik.**

SYMBOLLEN

	<p>Lees de gebruiksaanwijzing zorgvuldig en zorg ervoor dat u snapt hoe de bediening werkt</p>
	<p>Houd omstanders op afstand.</p>
	<p>Pas op voor scherpe messen. De messen blijven draaien als de motor uitgeschakeld is. Neem de stekker uit het stopcontact voordat u onderhoud verricht.</p>
	<p>Afgedankte elektrische producten mogen niet bij het normale huisafval terechtkomen. Breng deze producten waar mogelijk naar een recyclecentrum bij u in de buurt. Vraag de verkoper of de gemeente informatie en advies over het recyclen van elektrische apparatuur.</p>
 <p>Li-Ion</p>	<p>Li-Ion-accu Dit product is uitgerust met een symbool dat 'gescheiden inzameling' aanduidt voor alle accu's. Ze worden dan gerecycled of gedemonteerd om de impact op het milieu te verminderen. Accu's kunnen gevaarlijk zijn voor het milieu en de menselijke gezondheid, omdat ze gevaarlijke stoffen bevatten.</p>
	<p>Niet in brand steken</p>

	<p>Accu's kunnen in de waterkringloop terechtkomen als ze op onjuiste wijze worden weggegooid, wat gevaarlijk kan zijn voor het ecosysteem. Gooi afgedankte accu's niet weg bij het ongesorteerde huishoudelijke afval.</p>
	<p>Draag beschermende handschoenen</p>
	<p>Verwijder de batterij uit de houder voor alle instel-, service- of onderhoudswerkzaamheden.</p>
 <p>STOP</p>	<p>De messen blijven nog even doordraaien nadat de machine is uitgeschakeld. Wacht tot alle onderdelen van de machine helemaal tot stilstand zijn gekomen voor u deze aanraakt..</p>
	<p>Verwijder de sleutel</p>



1. BEVEILIGINGSLEUTEL
2. BEUGELGREEP
3. KABELKLEM
4. BOVENSTE HANDGREEP
5. ONDERSTE HANDGREEP
6. INDICATOR BATTERIJNIVEAU
7. BATTERIJ DEKSEL
8. KNOP VOOR INSTELLING VAN MAAI-HOOGTE
9. DRAAGGREEP
10. HANDGREEP, LAGER
11. VEILIGHEIDSKLEP
12. GRASZAK COLLECTIE
13. TAS HANDVAT
14. GRASSBAG-INDICATOR
15. HANDGREEP, BOVENSTE
16. MULCHEN INZETSTUK
17. BATTERIJ (ZIE AFBEELDING E) *
18. BLADE SCHROEF (ZIE AFBEELDING N1)
19. MES (ZIE AFBEELDING N1)
20. INTELLIGENTE DOORSLIJPSCHIJF

* Sommige afgebeelde of beschreven toebehoren worden niet meegeleverd

TECHNISCHE GEGEVENS

Type **WG743E, WG743E.9 (740-789 - aanduiding van machinerie, kenmerkend voor Snoerloze grasmaaier)**

	WG743E	WG743E.9
Spanning	40V  Max.(2x20V Max.)**	
Geen laadsnelheid	2800 / 3000 spm	
Dekdiameter	43cm	
Snijdiameter	40cm	
Diameter voorwiel	190mm	
Diameter achterwiel	200mm	
Maaihogte	20mm-80mm	

Maaihogte positie	7	
Mogelijkheid om gras te verzamelen	45L	
Batterijtype	Lithium-ion	/
Batterij model	WA3553 (4.0Ah)	/
Lader model	WA3883	/
Oplader niveau	Invoer:100-240V~50-60Hz Uitgang 1: 20 V  , 2.0 A*** Uitgang 2: 20 V  , 2.0 A***	/
Oplaadtijd (ongeveer) Batterij: 2.0 Ah (1pc) 2.0 Ah (2pcs) 4.0 Ah (1pc) 4.0 Ah (2pcs)	0.5 hr 1 hr 1 hr 2 hrs	/
Machinegewicht	15.2kg	13.9kg

** Spanning kan worden gemeten zonder dat hiervoor werkbelasting nodig is. De initiële batterijspanning is maximaal 20 volt. De nominale spanning is 18 volt.

*** Laderuitgang 1 en uitgang 2 geven aan dat de twee poorten dezelfde uitgangsspanning en stroom hebben.

TOEBEHOREN

	WG743E	WG743E.9
Batterij deksel (WA3553)	2	/
Oplader (WA3883)	1	/
Graszak collectie	1	
Mulchen inzetstuk	1	
Kabelklem	2	
Handgreep	4	

Wij adviseren u alle accessoires te kopen in de winkel waar u het gereedschap heeft gekocht. Kijk op de verpakking van het accessoire voor meer informatie. Ook het winkelpersoneel kan u helpen en adviseren.

GELUIDSPRODUCTIE

A-gewogen geluidsdruk	$L_{wa} = 75\text{dB(A)}$
K_{pA}	3dB (A)
A-gewogen geluidsvermogen	$L_{wA} = 89.3\text{dB(A)}$
K_{wA}	3dB (A)

Draag oorbescherming



TRILLINGSGEGEVENS

Gewogen trillingswaarde $ah < 2.5\text{ m/s}^2$

Onzekerheid $K = 1.5\text{ m/s}^2$

WAARSCHUWING: De trillings emissie waarde tijdens het feitelijke gebruik van dit elektrisch gereedschap kan afwijken van de opgegeven waarde, afhankelijk van de wijze waarop het gereedschap wordt gebruikt, zoals in de volgende voorbeelden: Hoe het gereedschap wordt gebruikt en welk materiaal wordt gesneden of geboord. Of het gereedschap in goede staat verkeerd en correct wordt onderhouden. Gebruik van de juiste toebehoren voor het gereedschap en of deze scherp zijn en in goede staat verkeren. De stevigheid van de grip op de handgrepen en het eventuele gebruik van antivibratie- accessoires. En of het gereedschap wordt gebruikt waarvoor het ontworpen is en in overeenstemming met deze instructies.
Dit gereedschap kan een trillingsyndroom in de handen en armen veroorzaken als het niet op de juiste wijze gehanteerd wordt.

WAARSCHUWING: Voor de nauwkeurigheid moet bij een schatting van het blootstellingsniveau in de feitelijke gebruiksomstandigheden rekening worden gehouden met alle delen van de bedrijfscyclus, zoals het moment waarop het gereedschap wordt uitgeschakeld en terwijl het gereedschap in werking is zonder daadwerkelijk gebruikt te worden. Dit kan het blootstellingsniveau over de totale werkperiode aanzienlijk verminderen.

Help de blootstelling aan trillingen te minimaliseren. Gebruik **ALTIJD** scherpe beitels, boren en messen. Onderhoud het gereedschap in overeenstemming met deze instructies en houd het goed gesmeerd (indien van toepassing). Schaf antivibratie- accessoires aan wanneer u het gereedschap geregeld gebruikt.

Plan de werkzaamheden zodat de taken met veel trillingen over een aantal dagen verspreid worden.

INSTRUCTIES VOOR GEBUIK





NOTITIE: Lees de gebruiksaanwijzing voordat u het apparaat start.

Mogelijk gebruik

Dit product wordt gebruikt om het gazon thuis te maaien.

ASSEMBLAGE EN BEDIENING

ACTIE	FIGUUR
MONTAGE	
Monteren van het stuur NOTITIE: Kies een van de twee gaten in de onderste handgreep om de gewenste handgreephoogte te bereiken.	Zie Fig. A1, A2, A3, A4, A5
Graszakken monteren	Zie Fig. B1, B2, B3, B4
Monteer de grasvanger op de maaier NOTITIE: Verwijder het beschermingsinzetstuk van de maaier voordat u de grasvanger installeert. NOTITIE: Duw licht tegen de grasvanger om te controleren of deze volledig is geïnstalleerd.	Zie Fig. C1, C2, C3
Controleer de laadstatus van de batterij NOTITIE: Afbeelding D1 is alleen van toepassing op batterijpakketten met batterij-indicatoren.	Zie Fig. D1

<p>Laad de batterij op</p> <p>NOTITIE:De batterij is in de fabriek niet volledig opgeladen. Elke batterij moet volledig zijn opgeladen voordat u de eerste keer maait.</p> <p>Laad beide batterijen altijd tegelijkertijd volledig op. Zie de laderhandleiding voor meer informatie.</p>	<p>Zie Fig. D2</p>	<p>Selecteren het INTELLIGENTE DOORSLIJSCHIJF ECO-MODUS</p> <p>Wanneer u snoeit in dagelijkse omstandigheden, zet u het slimme snijwiel in ECO-modus om ongeveer 1 inch gras per keer te verwijderen.</p> <p>TURBO-MODUS</p> <p>Wanneer u dik of begroeid gras maait, zet u het intelligente maaiknop op POWER.</p>	<p>Zie Fig. H1,H2</p>
<p>Batterij plaatsen / verwijderen</p> <p>NOTITIE:</p> <p>•Het apparaat werkt alleen na het installeren van 2 batterijen. Gebruik altijd twee batterijen van dezelfde capaciteit en laad beide batterijen volledig op.</p> <p>•Als twee batterijen met verschillende voedingen worden gebruikt, werkt het apparaat alleen met een kleinere gemene deler.</p>	<p>Zie Fig. E</p>	<p>Pas de maaihoogte aan</p> <p>Indicator graszak vol</p> <p>Legge staat: drijvende kleppen (a)</p>  <p>ollidige staat: vallen flappen (b)</p> 	<p>Zie Fig. I</p> <p>Zie Fig. J1</p>
<p>OPERATIE</p>		<p>Verwijder / leeg gras opvangzak</p> <p> WAARSCHUWING!</p> <p>Controleer voor gebruik of de veiligheidsdeur de afvoer sluit. Gebruik de beschermkap nooit wanneer u een maaier gebruikt waarop geen strozak is geïnstalleerd.</p>	<p>Zie Fig. J2</p>
<p>Indicator batterijniveau op de machine</p> <p>Zie details in het gedeelte BATTERIJSTATUS</p> <p>BELANGRIJK</p> <p>Als er maar één lampje brandt, kunt u de maaier toch gebruiken om op te laden. Als u de maaier gebruikt wanneer de batterij leeg is, kan de levensduur verkorten en de prestaties verminderen. Als er geen lampjes branden, is ten minste één batterij niet volledig geplaatst of is de batterij mogelijk defect. Controleer zorgvuldig of de batterij volledig is geplaatst.</p>	<p>Zie Fig. F</p>	<p>Installeer de overlay-plug</p> <p>Opslagruimte</p> <p>Waarschuwing: Verwijder de batterij en veiligheidssleutel altijd ondersteboven tijdens opslag.</p>	<p>Zie Fig. K</p> <p>Zie Fig. L1, L2</p>
<p>Starten & Stoppen</p>	<p>Zie Fig. G1, G2</p>	<p>BATTERIJ STATUS (Zie Fig. F)</p> <p>Druk vóórdat u start of na gebruik de knop in naast het vermogensindicatielampje op de machine om de accucapaciteit te controleren. De accucapaciteit zal automatisch door de accuvermogensindicator worden aangegeven.</p> <p>De indicator controleert en toont de accutoestand als volgt.</p> <p>Voor een machine met 2 accupacks met verschillend vermogen toont het vermogensindicatielampje de accutoestand van de accu die het minste vermogen bevat.</p>	

Indicatie voor de status van het accuvermogen	Accustatus
Vijf groene lampjes () branden.	De twee accu's zijn geheel opgeladen.
Twee, drie of vier groen lampjes branden.	De twee accu's hebben restvermogen. Hoe meer lampjes oplichten, hoe meer accuvermogen.
Er brandt maar één groen lampje ()	Minstens één accu is leeg en moet worden opgeladen.
Er brandt geen enkel lampje.	Minstens één accu is niet geheel geïnstalleerd of de accu is defect.
Er brandt maar één lampje tweemaal per cyclus.	Tenminste één accu is te ver ontladen (raadpleeg de oplaadstatus van de accu). Laad de twee accu's tegelijk op voordat u ze opnieuw gebruikt of opslaat.
Er brandt maar één lampje driemaal per cyclus.	Minstens één accu is heet. Wacht totdat hij is afgekoeld, voordat u opnieuw opstart.
Er brandt maar één lampje viermaal per cyclus.	Het apparaat is overbelast. Vergroot de maaihoogte of duw langzamer.

MAAITIPS

OPMERKING: INSPECTEER DE OPPERVLAKTE WAAR DE MAAIER GEBRUIKT MOET WORDEN EN VERWIJDER ALLE STENEN, STOKKEN, DRAAD, BOTTEN EN ANDER AFVAL DAT DOOR HET DRAAIENDE MES WEGGEWORPEN ZOU KUNNEN WORDEN.

1. Maai evenwijdig aan hellingen, niet op en neer. Wees zeer zorgvuldig als u op een helling van richting verandert. Maai geen steile hellingen. Zorg ervoor dat uw

voeten stevig staan.

2. Wanneer u door grind gaat, laat u de handgreep van de leuning los om de maaier te "UIT" (het mes kan met stenen gooien).
 3. Zet de maaier op de hoogste snijhoogte als u maait door ruwe grond of hoog onkruid. Zou u te veel gras tegelijk verwijderen, dan kan dat resulteren in het doorslaan van een zekering, waardoor de maaier stopt.
 4. Gebruikt u een graszak in het seizoen waarin het gras snel groeit, dan kan het gras zich ophopen in de uitwerpopening. Draai de giekhendel los om de maaier te "UIT" en trek de veiligheidssleutel uit. Verwijder de graszak en schud het gras tot achterin de zak. Verwijder gras en ander afval dat zich heeft opgehoopt bij de uitwerpopening. Zet de graszak weer terug.
 5. Als de maaier overmatig begint te trillen, maakt u de arm van de arm los om de maaier te "UIT" en verwijdert u de veiligheidssleutel. Zoek naar de oorzaak. Trilling is een waarschuwing voor een probleem. Gebruik de maaier niet voordat er een controle is uitgevoerd.
- 6. LAAT ALTIJD DE BAILGRIEP LOS OM DE MAAIER TE "UIT" EN DE VEILIGHEIDSSLEUTEL TE VERWIJDEREN BIJ HET VERLATEN ZELFS VOOR EEN KORTE TIJD.**

MAAIGEBIED

Het maaigebied wordt beïnvloed door verscheidene factoren, zoals de maaihoogte, de vochtigheid van het gazon, de graslengte en de dichtheid. Overigens wordt het maaigebied verkleind doordat de maaier tijdens het gebruik te vaak gestart en gestopt wordt.

De volgende tabel toont mogelijke snijgebieden op basis van specifieke snijomstandigheden.

Maaihoogte	Aanbevolen batch (maximaal)

Snijd 8 cm tot 6 cm	Met 2 * 20 V / 4.0 Ah batterij
	Tot 500 m ² *

* Gebruik met 2 volledig opgeladen accu's tegelijkertijd.

TIPS:

- 1) Aanbevolen wordt om uw gazon vaak te maaien, met normale tred te lopen, en de maaier tijdens het gebruik niet te vaak te starten/stoppen.
- 2) Om de beste prestatie te behalen dient u voor twee volledig opgeladen accu's tegelijkertijd te zorgen en altijd 1/3 of minder van de graslengte af te maaien.
- 3) Loop langzaam als u lang gras afmaait, zodat de maaier effectiever werkt, en verwijder het maaisel grondig.
- 4) Vermijd maaien van nat gras, anders blijft dit aan de onderkant van de kap kleven en kan het maaisel niet worden verzameld of naar behoren worden verwijderd.
- 5) Bij nieuw of dik gras dient een grotere maaihoogte te worden gebruikt. Dit zal de levensduur van de accu verlengen.

ONDERHOUD

 **WAARSCHUWING:** stop de maaier en verwijder de veiligheidspin voordat u de graszak verwijdert.

OPMERKING: Om er zeker van te zijn dat uw machine lang meegaat en betrouwbaar blijft, dient u de volgende onderhoudstaken regelmatig uit te voeren. Controleer op duidelijk zichtbare defecten, zoals een loszittend, verbogen of beschadigd mes, loszittende montages en versleten of beschadigde onderdelen. Controleer of de afdekkingen en beschermkappen onbeschadigd zijn en op de juiste wijze op de grasmaaier bevestigd zijn. Voer eventueel noodzakelijk onderhoud of noodzakelijke reparaties uit voordat u de grasmaaier gebruikt. Wanneer de grasmaaier ondanks regelmatig onderhoud toch niet werkt, neem

contact op met onze klantenservice voor advies.

HET MES SLIJPEN

HOUD HET MES SCHERP VOOR DE BESTE PRESTATIES.

DRAAG GOEDE OOGBESCHERMING ALS U HET MES VERWIJDERT, SLIJPT EN MONTEERT. ZORG ERVOOR DAT DE VEILIGHEIDSSLEUTEL VERWIJDERD IS.

Het is meestal voldoende het mes twee keer tijdens het maaiseizoen te slijpen. Door zand wordt het mes snel bot. Heeft het gras een zanderige bodem, dan moet het mes vaker geslepen worden.

VERVANG EEN VERBOGEN OF BESCHADIGD MES DIRECT.

ALS U HET MES SLIJPT:

1. Zorg ervoor dat het mes gebalanceerd blijft.
2. Slijp het mes op de oorspronkelijke snijhoek.
3. Slijp de randen aan beide kanten van het mes en verwijder dezelfde hoeveelheid materiaal van weerszijden.

OPMERKING:

1. Zorg dat de maaimachine is uitgeschakeld en verwijder de sleutel.
2. Plaats de machine recht op in de opslagstand.

HET MES SLIJPEN IN EEN BANKSCHROEF (Zie Fig.M1)

1. Voordat u het mes verwijdert, laat u de hendel van de hendel los, het mes is gestopt en de veiligheidssleutel is verwijderd.
2. Verwijder het mes van de maaier. Zie de instructies voor het verwijderen en monteren van het mes.
3. Monteer mes M1-1 in een bankschroef M1-2.
4. Draag een veiligheidsbril en pas op dat u zichzelf niet snijdt.
5. Vijl zorgvuldig de randen van het mes met een fijne vijl M1-3 of op een slijpsteen.
6. Controleer de balancering van het mes. Zie de instructies voor de balancering.
7. Zet het mes terug op de maaier en zet het stevig vast. Zie de instructies hieronder.

HET MES BALANCEREN (Zie Fig.M2)

Controleer de balancering van het mes door het centrale gat van het mes M2-1 over een spijker of schroevendraaier M2-2 te zetten, horizontaal in een bankschroef geklemd M2-3. Als het mes niet in elke stand blijft staan, vijl dan aan het einde dat naar beneden komt. Het mes is goed gebalanceerd als het horizontaal blijft staan

gemeente naar informatie en advies over het recyclen van elektrische producten.

ONDERHOUD VAN HET MES (Zie Fig. N1, N2)

Vernieuw het metalen mes na 50 uur maaien met een minimum vanaf 2 jaar, ongeacht de conditie waarin het mes verkeert. Volg deze werkwijze voor het verwijderen en vervangen van het mes. Draag tuinhandschoenen (niet meegeleverd) en gebruik een moersleutel (niet meegeleverd) om het mes te verwijderen. Houd het mes (19) vast en schroef de bout (18) linksom met de moersleutel, en verwijder vervolgens het blad.

Om opnieuw te monteren, plaatst u het blad (19) met de snijranden naar de grond gericht. Zet daarna de moer stevig vast (18).

OPSLAG (Zie Fig. L1, L2)

Stop de maaier en verwijder de veiligheidssleutel. Maak de buitenkant van de machine goed schoon met behulp van een zachte borstel en een doek. Gebruik geen water, oplosmiddelen of poetsmiddelen. Verwijder al het gras en andere resten, met name uit de ventilatieopeningen.

Leg de machine op zijn kant en maak de messen schoon. Wanneer grasresten vastzitten in de beschermkap van de messen, kunt u deze verwijderen met een houten of plastic voorwerp.

Berg de machine op een droge plek op. Plaats geen andere objecten op de machine.

Om de grasmaaier gemakkelijk op te bergen, geef de vergrendeling van de handgreep vrij en vouw de bovenste handgreep op zoals weergegeven op Afb. L1 en L2.

BESCHERMING VAN HET MILIEU



Afgedankte elektrische producten kunt u niet met het normale huisafval weggooien. Breng deze producten, indien mogelijk, naar een recyclecentrum bij u in de buurt. Vraag de verkoper of de

PROBLEMEN OPLOSSEN

Problemen	Herstelhandeling
1. De maaier kan niet worden bediend wanneer de beugelgreep is geactiveerd.	A. Zorg ervoor dat de veiligheidssleutel geïnstalleerd is en correct geplaatst, en dat de inschakelknop volledig is ingedrukt. B. Laat de hendel los om de maaier te sluiten. Koppel de veiligheidssleutel los, draai de maaier om en controleer of het mes vrij kan ronddraaien. Neem contact op met een geautoriseerde serviceprovider als deze niet gratis is. Het mes moet vrij kunnen draaien. C. Is de accu volledig opgeladen? Koppel de oplader aan op de stroomtoevoer en wacht tot de groene lamp oplicht.
2. De motor stopt tijdens het maaien.	A. Laat de hendel los om de maaier te sluiten. Koppel de veiligheidssleutel los, draai de maaier om en controleer of het mes vrij kan ronddraaien. Neem contact op met een geautoriseerde serviceprovider als deze niet gratis is. Het mes moet vrij kunnen draaien. B. Verhoog de maaihoogte van de wielen naar de hoogste positie en start de maaier. C. Is de accu volledig opgeladen? Koppel de oplader aan op de stroomtoevoer en wacht tot de groene lamp oplicht. D. Voorkom overbelasting van de maaier. Ga langzamer maaien of verhoog de maaihoogte. Of doe beide.
3. De maaimachine werkt maar het maaien verloopt niet naar tevredenheid, of maait niet het hele gazon.	A. Is de accu volledig opgeladen? Koppel de oplader aan op de stroomtoevoer en wacht tot de groene lamp oplicht. B. Laat de hendel los om de maaier te sluiten. Trek de beveiligingssleutel eruit. Draai de maaier om en controleer: Het mes is scherp - houd het mes scherp. Deck en uitwerpgoot zijn geblokkeerd C. De aanpassing van de wielhoogte kan te laag zijn ingesteld voor de staat van het gras. Verhoog de maaihoogte.
4. De maaier is moeilijk te duwen.	A. Verhoog de maaihoogte om de wrijving tussen het dek en het gras te verminderen. Controleer of de wielen allemaal vrij kunnen draaien.
5. De maaier is abnormaal luidruchtig en trilt.	A. Laat de hendel los om de maaier te sluiten. Trek de beveiligingssleutel eruit. Draai de maaier om en controleer het mes om te controleren of het niet gebogen of beschadigd is. Vervang het mes als het mes beschadigd is. Als de onderkant van het maaidek beschadigd is, brengt u de maaier naar een erkend servicecentrum. B. Als het mes geen zichtbare schade heeft, blijft de maaier trillen: Draai de hendel op de hendel los om de maaier te sluiten, verwijder de veiligheidssleutel en verwijder het mes. Draai het mes 180 graden en draai het opnieuw vast. Als de maaier nog steeds trilt, breng hem dan naar een erkend servicecentrum.
6. LED's van de acculader branden niet.	A. Controleer dat de stekker goed in het stopcontact zit. B. Vervang de lader

7. De acculader-LED wordt niet groen.	A. De accu moet worden nagekeken. Breng hem naar een geautoriseerd onderhoudscentrum.
8. De maaier pakt het gemaaid gras niet op.	A. Verwijder de mulchplaat als u hem inpakt. B. De parachute is geblokkeerd. Laat de hendel los om de maaier te sluiten. Trek de beveiligings sleutel eruit. Reinig de goot van grasresten. C. Gras wordt teveel weggemaaid. Verhoog de maaihoogte van de wielen zodat het gras minder kort wordt gemaaid. D. De zak is vol. Leeg de zak vaker.
9. Bij mulchen zijn snoeisporen zichtbaar.	A. Het gras wordt te kort gemaaid. Verhoog de maaihoogte van de wielen om de lengte van het maaisel te reduceren. Maai niet meer dan 1/3 van de totale lengte. B. Controleer of de bladen scherp zijn. Houd de bladen altijd scherp.
10. Laag of verminderd arbeidsvermogen na vele malen gebruik.	A. Retourneer het apparaat naar een onderhoudscentrum – misschien is een nieuwe accu nodig...
11. De LED van de accu-oplader knippert rood en de accu kan niet worden opgeladen.	A. De accu raakt na continue gebruik oververhit. Haal de accu uit de oplader en laat hem tot 42°C of minder afkoelen.

CONFORMITEITVERKLARING

Wij,
POSITEC Germany GmbH
Grüner Weg 10, 50825 Cologne, Germany

Verklaren dat het product,
Beschrijving **WORX Snoerloze grasmaaier**
Type **WG743E, WG743E.9 (740-789 -**
aanduiding van machinerie, kenmerkend
voor Snoerloze grasmaaier)
Functie **Gras maaien**

Overeenkomt met de volgende richtlijnen,
2006/42/EC, 2014/30/EU, 2011/65/
EU&(EU)2015/863, 2000/14/EC
gewijzigd door 2005/88/EC

2000/14/EC gewijzigd door 2005/88/EC:
- Procedure beoordeling conformiteit volgens
Annex VI
- Niveau gemeten geluidsvermogen
89.3 dB(A)
- Opgegeven, gegarandeerde niveau geluidsvermogen **92**
dB(A)

De betrokken aangemelde instantie
Naam: Intertek Testing & Certification
Ltd (aangemelde instantie 0359)
Adres: Davy Avenue, Knowlhill, Milton
Keynes, MK5 8NL

Standaards in overeenstemming met,
EN 60335-1, EN 60335-2-77, EN 62233,
EN ISO 3744, EN 55014-1, EN 55014-2

De persoon die bevoegd is om het technische
bestand te compileren,
Naam: Marcel Filz
Adres: Positec Germany GmbH, Grüner
Weg 10, 50825 Cologne, Germany



2019/11/14
Allen Ding
Plaatsvervangend Chief Ingenieur,
Testen en Certificering
Positec Technology (China) Co., Ltd
18, Dongwang Road, Suzhou Industrial
Park, Jiangsu 215123, P. R. China

BEZPIECZEŃSTWO PRODUKTU OGÓLNE OSTRZEŻENIA DOTYCZĄCE BEZPIECZEŃSTWA

 **UWAGA Należy przeczytać wszystkie przepisy.** *Błędy w przestrzeganiu następujących przepisów mogą spowodować porażenie prądem, pożar i/lub ciężkie obrażenia ciała.*

Należy uważnie przeczytać podane instrukcje dla bezpieczeństwa podczas działania maszyny. Należy dobrze przechowywać te przepisy.

- Niniejsze urządzenie nie jest przeznaczone do użytku przez osoby (wliczając w to dzieci) z obniżonymi zdolnościami fizycznymi, sensorycznymi lub umysłowymi oraz nieposiadające doświadczenia i wiedzy na temat urządzenia, chyba że zostaną będą one nadzorowane lub zostaną poinstruowane w zakresie obsługi urządzenia przez osobę odpowiedzialną za ich bezpieczeństwo.
- Należy zadbać o to, by dzieci nie bawiły się urządzeniem.

- Urządzenie może być zastosowane wyłącznie z zespołem zasilania, który był dostarczony z tym urządzeniem.

**WAŻNE
PRZED UŻYCIEM NALEŻY
UWAŻNIE PRZECZYTAĆ
NALEŻY ZACHOWAĆ
DO WYKORZYSTANIA W
PRZYSZŁOŚCI**

**Zalecenia dotyczące
bezpiecznej obsługi
Podstawowe szkolenie
użytkownika**

- a) Uważnie przeczytaj niniejszą instrukcję. Zapoznaj się z elementami sterującymi oraz zasadami prawidłowego użytkowania urządzenia.;
- b) Nie pozwalaj używać kosiarki dzieciom lub osobom, które nie zapoznały się niniejszą instrukcją. Przepisy miejscowe mogą regulować minimalny wiek użytkownika podobnych urządzeń;
- c) Zaprzestań użytkowania maszyny, gdy w pobliżu znajdują się ludzie, w szczególności dzieci, lub zwierzęta domowe;
- d) Zapamiętaj, że operator lub użytkownik jest odpowiedzialny za wypadki lub zagrożenia dla innych ludzi lub ich mienia.

PRZYGOTOWANIE

- a) Podczas koszenia należy zawsze nosić odpowiednio zakryte obuwie i spodnie z długimi nogawkami. Nie wolno kosić będąc boso lub w sandałach z odkrytymi palcami;
- b) Należy dokładnie sprawdzić teren, gdzie używane będzie urządzenie i usunąć wszystkie obiekty, które mogą być wyrzucane przez maszynę;
- c) Przed uruchomieniem kosiarki należy zawsze sprawdzić, czy ostrza, śruby mocujące ostrza oraz zespół tnący nie uległy zużyciu lub uszkodzeniu. Wszystkie zużyte bądź uszkodzone ostrza i śruby należy wymieniać razem, aby zapewnić równomierną eksploatację tych elementów; Należy wymienić uszkodzone i nieczytelne etykiety.
- poprzek stoków, nigdy w górę i w dół;
- f) Podczas zmiany kierunku koszenia na terenie pochyłym należy zachować szczególną ostrożność;
- g) Nie wolno kosić nadmiernie nachylonych stoków;
- h) Podczas cofania lub przyciągania kosiarki do siebie należy zachować szczególną ostrożność;
- i) W przypadku konieczności nachylenia kosiarki w celu jej przeniesienia lub przekroczenia podłoża innego niż trawa, a także podczas transportu kosiarki do miejsca pracy, należy wyłączyć urządzenie;
- j) Nie wolno używać urządzenia z uszkodzonymi osłonami lub bez firmowych zabezpieczeń, np. owiewek kierunkowych i/ lub odbieraków ściętej trawy;
- k) Silnik kosiarki należy uruchamiać zgodnie z instrukcją, odsuwając stopy od ostrza(-y);
- l) Nie należy nachylać kosiarki podczas włączania silnika, poza sytuacją, gdy kosiarka musi zostać przechylona podczas uruchamiania. w takim przypadku, nie należy nachylać jej bardziej niż jest to absolutnie konieczne i unieść wyłącznie część z drugiej strony operatora;
- m) Nie wolno zbliżać ani wkładać rąk bądź stóp do/ pod części obrotowe kosiarki.

DZIAŁANIE

- a) Kosić należy wyłącznie w świetle dziennym lub przy dobrym oświetleniu sztucznym;
- b) Należy w miarę możliwości unikać koszenia wilgotnej trawy;
- c) Podczas koszenia na pochyłym terenie należy uważać, aby nie stracić równowagi;
- d) Należy chodzić, nigdy nie należy biegać;
- e) Podczas pracy z maszynami poruszającymi się na kołach, koszenie należy prowadzić w

W przypadku kosiarek obrotowych należy zawsze zachowywać odpowiednią odległość od otworu wylotowego;

- n) Nie wolno dotykać ostrzy, jeśli urządzenie jest podłączone do zasilania, a ostrza nie zostały całkowicie zatrzymane;
- o) Nie należy uruchamiać kosiarki do trawników, stojąc przed wylotem skoszonej trawy.
- p) Nie należy przenosić kosiarki do trawy, przy uruchomionym źródle zasilania.
- q) Zatrzymaj kosiarkę do trawy i zdejmij urządzenie blokujące. Upewnij się, że zostały całkowicie zatrzymane wszystkie części ruchome.
 - po pozostawieniu maszyny bez nadzoru,
 - przed usunięciem blokady,
 - przed przeglądem, czyszczeniem lub innymi pracami,
 - po zderzeniu z twardym przedmiotem. Przed ponownym uruchomieniem i używaniem kosiarki do trawy, sprawdź maszynę pod kątem uszkodzeń gdy narzędzie ogrodowe zaczyna wibrować w nietypowy sposób (natychmiast zbadać tego przyczynę).
 - sprawdź, czy nie ma uszkodzeń.
 - wymień lub napraw wszelkie uszkodzone części.

- sprawdź i dokręć wszelkie poluzowane części.

Konserwacja i przechowywanie

- a) Aby zachować dobry stan techniczny kosiarki i zapewnić bezpieczeństwo pracy, należy okresowo dokręcać wszystkie nakrętki i śruby;
- b) Kosiarkę należy często poddawać przeglądowi pod kątem zużycia bądź pogorszenia stanu technicznego;
- c) Dla bezpieczeństwa należy wymieniać zużyte lub uszkodzone części. Należy używać wyłącznie oryginalnych części zamiennych i akcesoriów.
- d) Podczas regulacji kosiarki do trawy należy zachować ostrożność, aby zapobiec uchwyceniu palców pomiędzy ruchomymi nożami i stałymi częściami kosiarki do trawy.
- e) Przed przechowywaniem należy poczekać na ostygnięcie kosiarki do trawy.
- f) Podczas obsługi noży należy uważać, ponieważ nawet przy wyłączonym źródle zasilania, noże mogą się nadal poruszać.

INSTRUKCJA BEZPIECZEŃSTWA DOTYCZĄCA MODUŁU

AKUMULATORA

- a) Nie demontuj, nie otwieraj lub nie niszcz ogniw pomocniczych lub modułu akumulatora.**
- b) Nie zwieraj ogniwa lub modułu akumulatora. Nie przechowuj ogniw lub modułu akumulatora w sposób beładny w pudle lub szufladzie, gdzie mogą się wzajemnie zewrzeć lub ulec zwarceniu przez inne metalowe przedmioty.** Nie używany akumulator należy trzymać z daleka od spinaczy, monet, kluczy, gwoździ, śrub lub innych małych przedmiotów metalowych, które mogłyby spowodować zmostkowanie kontaktów. Zwarcie pomiędzy kontaktami akumulatora może spowodować oparzenia lub pożar.
- c) Nie narażaj ogniw lub modułu akumulatora na działanie ciepła lub ognia. Unikaj składowania w miejscach pod bezpośrednim działaniem światła słonecznego.**
- d) Nie narażaj ogniw lub modułu akumulatora na uderzenia mechaniczne.**
- e) W razie wycieku z ogniwa, nie dopuść, aby płyn zetknął się ze skórą lub dostał się do oczu. Jeśli już nastąpił kontakt z płynem, przemyj skażoną powierzchnię dużą ilością wody i zwróć się o pomoc medyczną.**
- f) Nie używaj ogniwa lub modułu akumulatora nie przeznaczonego do pracy z danym urządzeniem.**
- g) Utrzymuj ogniwa i moduł akumulatora w czystości i w stanie suchym.**
- h) Jeśli zaciski ogniwa lub akumulatora zostały zanieczyszczone, oczyść je czystą i suchą szmatką.**
- i) Ogniwa pomocnicze i moduł akumulatora należy przed użyciem naładować. Zawsze używaj właściwej ładowarki i przestrzegaj instrukcji ładowania zawartej w instrukcji obsługi dostarczonej przez producenta urządzenia.**
- j) Nie pozostawiaj modułu akumulatora na długie ładowanie, jeśli go nie używasz.**

- k) Po dłuższym okresie składowania może być niezbędne kilkukrotne naładowanie i rozładowanie ogniwo lub modułu akumulatora, aby uzyskać optymalną wydajność.**
- l) Ogniwa pomocnicze oraz moduł akumulatora osiągają największą wydajność podczas pracy w normalnej temperaturze pokojowej (20°C ± 5°C).**
- m) Podczas utylizacji akumulatorów należy oddzielić od siebie akumulatory o różnych systemach elektromechanicznych.**
- n) Akumulatory należy ładować tylko w ładowarkach, które poleci producent. Nie należy używać ładowarki innej niż dostarczonej wraz z narzędziem. Ładowarka odpowiednia dla jednego rodzaju akumulatorów może stworzyć ryzyko pożaru, gdy użyje się jej z innym rodzajem akumulatorów.**
- o) Nie używaj ogniwo lub modułu akumulatora nie przeznaczonego do pracy z danym urządzeniem.**
- p) Trzymaj ogniwo i moduł akumulatora poza zasięgiem dzieci.**
- q) Zachowaj oryginalne instrukcje produktu do wglądu.**
- r) Kiedy to możliwe, wyjmij moduł akumulatora, jeśli urządzenie się nie używa.**
- s) Zużyte ogniwo i akumulatory utylizuj zgodnie z zasadami gospodarki odpadami..**
- t) Nie używaj w urządzeniu ogniwo różnych producentów, pojemności i wymiarów.**
- u) Nie wyjmuj baterii z oryginalnego opakowania do momentu zastosowania w urządzeniu.**
- v) Kieruj się poprawną biegunowością wyznaczoną za pomocą symboli plus (+) i minus (-) na baterii / akumulatorze.**

SYMBOLE

	<p>Przed rozpoczęciem używania tej maszyny należy przeczytać instrukcje obsługi</p>
	<p>Należy zachować bezpieczną odległość o przechodniów.</p>
	<p>Należy uważać na ostrza. Po wyłączeniu silnika ostrza nadal obracają się- przed rozpoczęciem prac konserwacyjnych należy wyjąć mechanizm blokujący.</p>
	<p>Odpady wyrobów elektrycznych nie powinny być wyrzucane razem z odpadami gospodarstwa domowego. Należy korzystać z recyklingu, jeśli istnieje odpowiednia infrastruktura. Porady dotyczące recyklingu można uzyskać u władz lokalnych lub sprzedawcy detalicznego.</p>
	<p>Bateria litowo-jonowa. Ten produkt oznaczono symbolem „segregacji odpadów” dla zużytych baterii i akumulatorów. Umożliwia to jego recykling i demontaż, które zmniejszają negatywny wpływ na środowisko. Pakiety akumulatorów są niebezpieczne dla środowiska i dla ludzkiego życia, gdyż zawierają niebezpieczne substancje.</p>
	<p>Nie wrzucać do ognia</p>

	<p>Nieprawidłowo utylizowane baterie mogą dostać się do obiegu wodnego, co jest groźne dla ekosystemu. Nie wyrzucać baterii wraz z niesortowanymi odpadami miejskimi.</p>
	<p>Należy zakładać okulary ochronne</p>
	<p>Wyjąć akumulator z gniazda przed dokonaniem jakiegokolwiek regulacji, serwisowania lub konserwacji..</p>
	<p>Noże obracają się jeszcze przez jakiś czas po wyłączeniu silnika narzędzia ogrodowego i mogą spowodować obrażenia. Przed dotknięciem elementów maszyny należy odczekać do momentu ich całkowitego zatrzymania się.</p>
	<p>Wyjąć klucz</p>



1. KLUCZ BEZPIECZEŃSTWA
2. UCHWYT KABŁAKA
3. ZACISK KABLOWY
4. GÓRNY UCHWYT
5. DOLNY UCHWYT
6. WSKAŹNIK POZIOMU BATERII
7. POKRYWA BATERII
8. POKRĘTŁO REGULACJI WYSOKOŚCI KOSZENIA
9. UCHWYT DO PRZENOSZENIA
10. GAŁKA UCHWYTU, OPUŚĆ
11. KLAPKA BEZPIECZEŃSTWA
12. KOLEKCJA TORBA TRAWA
13. UCHWYT DO TORBY
14. WSKAŹNIK WORKA NA TRAWĘ
15. GAŁKA UCHWYTU, GÓRNA
16. WKŁADKA DO MULCZOWANIA
17. AKUMULATOR (PATRZ RYSUNEK E) *
18. ŚRUBA OSTRZA (PATRZ RYSUNEK N1)
19. OSTRZE (PATRZ RYSUNEK N1)
20. INTELIGENTNA TARCZA DO CIĘCIA

* Nie wszystkie pokazane na ilustracji akcesoria są dostarczane standardowo.

DANE TECHNICZNE

Typ WG743E, WG743E.9 (740-789 - przeznaczenie maszyny, kosiarka do trawy z zasilaniem bateryjnym)

	WG743E	WG743E.9
Voltaż	40V  Max.(2x20V Max.)**	
Prędkość bez obciążenia	2800 / 3000 spm	
Średnica pokładu	43cm	
Średnica cięcia	40cm	
Średnica przedniego koła	190mm	
Średnica tylnego koła	200mm	

Wysokość koszenia	20mm-80mm	
Pozycja wysokości koszenia	7	
Zdolność do zbierania trawy	45L	
Rodzaj baterii	Jon litowy	/
Model akumulatorowy	WA3553 (4.0Ah)	/
Model ładowarki	WA3883	/
Poziom ładowarki	Wpisz:100-240V~50-60Hz Wyjście 1: 20 V  2.0 A*** Wyjście 2: 20 V  2.0 A***	/
Czas ładowania (około) Akumulator: 2.0 Ah (1pc) 2.0 Ah (2pcs) 4.0 Ah (1pc) 4.0 Ah (2pcs)	0.5 hr 1 hr 1 hr 2 hrs	/
Masa maszyny	15.2kg	13.9kg

103

** Napięcie można zmierzyć bez konieczności obciążenia pracą. Początkowe napięcie akumulatora wynosi maksymalnie 20 woltów. Napięcie nominalne wynosi 18 woltów.

*** Wyjście 1 ładowarki i wyjście 2 wskazują, że dwa porty mają takie samo napięcie wyjściowe i prąd..

AKCESORIA

	WG743E	WG743E.9
Akumulator (WA3553)	2	/
Ładowarka (WA3883)	1	/
Kolekcja torba trawa	1	
Wkładka do mulczowania	1	
Zacisk kablowy	2	
Gałka uchwytu	4	

Zaleca się zakup wszystkich akcesoriów w sklepie, gdzie

Bezprzewodowa kosiarka do trawników PL

zakupiono narzędzie. Więcej szczegółów można znaleźć w dodatkowym opakowaniu. Personel sklepu może również udzielić pomocy i porad.

DANE DOTYCZĄCE HAŁASU

Ważone ciśnienie akustyczne $L_{WA} = 75 \text{ dB(A)}$

$K_{pA} = 3 \text{ dB (A)}$

Ważona moc akustyczna $L_{WA} = 89,3 \text{ dB(A)}$

$K_{WA} = 3 \text{ dB (A)}$

Używać ochrony słuchu.



INFORMACJE DOTYCZĄCE DRGAŃ

Typowa wibracja ważona $ah < 2,5 \text{ m/s}^2$

Niepewność $K = 1,5 \text{ m/s}^2$

OSTRZEŻENIE: Wartość emisji wibracji w czasie rzeczywistego używania elektronarzędzia może się różnić od zadeklarowanej, w zależności od sposobu używania narzędzia w następujących przykładach i innych sposobach używania narzędzia:

Pomoc w minimalizacji narażenia na wibracje.

Należy ZAWSZE używać ostrych dłut, wiertel i ostrzy. Narzędzie należy konserwować z godnie z instrukcjami i prawidłowo smarować (w odpowiednich miejscach). Jeśli narzędzie jest używane regularnie należy zakupić akcesoria antywibracyjne.

Należy zaplanować harmonogram pracy w celu rozłożenia używania narzędzi wytwarzających wysoki poziom drgań na kilka dni.

Niepewidłowe prowadzenie tego narzędzia może spowodować syndrom wibracji rąk.

OSTRZEŻENIE: W szczególności, oszacowanie poziomu ekspozycji w rzeczywistych warunkach używania powinno brać także pod uwagę wszystkie elementy cyklu działania, takie jak czasy wyłączenia narzędzia i czas bezczynności, ale nie rzeczywście wykonywaną pracę. Może to znacznie zmniejszyć poziom ekspozycji w całym okresie pracy.

Pomoc w minimalizacji narażenia na wibracje.

Należy ZAWSZE używać ostrych dłut, wiertel i ostrzy. Narzędzie należy konserwować z godnie z instrukcjami i prawidłowo smarować (w odpowiednich miejscach). Jeśli narzędzie jest używane regularnie należy zakupić akcesoria antywibracyjne.

Należy zaplanować harmonogram pracy w celu

rozłożenia używania narzędzi wytwarzających wysoki poziom drgań na kilka dni.

INSTRUKCJA OBSŁUGI





UWAGA: Przed uruchomieniem urządzenia przeczytaj instrukcję obsługi.

Możliwe użycie

Ten produkt służy do koszenia trawników w domu.

MONTAŻ I OBSŁUGA

DZIAŁANIE	RYСУNEK
MONTA Uchwył montażowy UWAGA: Wybierz jeden z dwóch otworów w dolnym uchwycie, aby osiągnąć żądaną wysokość uchwytu.	Patrz Rys. A1, A2, A3, A4, A5
Montaż torby na trawę	Patrz Rys. B1, B2, B3, B4
Zamontuj kosz na trawę w kosiarce UWAGA: Zdejmij wkładkę osłony z kosiarki przed zainstalowaniem kosza na trawę. UWAGA: Lekko dociśnij kosz na trawę, aby upewnić się, że jest on w pełni zainstalowany.	Patrz Rys. C1, C2, C3
Sprawdź stan naładowania baterii UWAGA: Rysunek D1 dotyczy tylko pakietów baterii ze wskaźnikami baterii.	Patrz Rys. D1
Naładuj akumulator UWAGA: Akumulator nie jest w pełni naładowany fabrycznie. Każdy akumulator musi być w pełni naładowany przed pierwszym koszeniem. Zawsze w pełni ładuj oba akumulatory jednocześnie. Więcej informacji znajduje się w instrukcji ładowarki.	Patrz Rys. D2

<p>Instalowanie / wyjmowanie baterii</p> <p>UWAGA:</p> <p>•Urządzenie będzie działać tylko po zainstalowaniu 2 baterii. Zawsze używaj dwóch akumulatorów o tej samej pojemności i całkowicie naładuj oba akumulatory.</p> <p>•W przypadku używania dwóch akumulatorów z różnymi zasilaczami, urządzenie będzie działać tylko przy niższym wspólnym mianowniku.</p>	<p>Patrz Rys. E</p>	<p>Wybieranie INTELIGENTNA TARCZA DO CIĘCIA TRYB ECO</p> <p>Podczas przycinania w codziennych warunkach ustaw inteligentne pokrętko tnące w trybie ECO, aby usunąć około 1 cala trawy na raz.</p> <p>TRYB TURBO</p> <p>Podczas przycinania gęstej lub zarosniętej trawy ustaw inteligentne pokrętko tnące na tryb POWER.</p>	<p>Patrz Rys. H2</p>
<p>DZIAŁANIE</p>		<p>Dostosuj wysokość koszenia</p>	<p>Patrz Rys. I</p>
<p>Wskaźnik poziomu baterii na maszynie</p> <p>Zobacz szczegóły w części STAN BATERII</p> <p>WAŻNY</p> <p>Gdy świeci się tylko jedno światło, nawet jeśli kosiarka może nadal kosić, należy użyć co najmniej jednego akumulatora i należy go naładować. Obsługa kosiarki, gdy akumulator jest rozładowany, może skrócić jego żywotność i obniżyć jego wydajność. Jeśli nie świecą żadne lampki, przynajmniej jedna bateria nie jest w pełni włożona lub bateria może być wadliwa. Sprawdź dokładnie, czy bateria jest w pełni osadzona.</p>	<p>Patrz Rys. F</p>	<p>Wskaźnik napelnienia worka na trawę</p> <p>Stan pusty: pływające kłapy (a)</p>  <p>Stan kompletny: opadają kłapy (b)</p> 	<p>Patrz Rys. J1</p>
<p>Uruchom & Zatrzymaj</p>	<p>Patrz Rys. G1, G2</p>	<p>Wymij / opróżnij worek na trawę</p> <p>⚠️Ostrzeżenie! Przed użyciem sprawdź, czy drzwi bezpieczeństwa zamykają odpływ. Nigdy nie używaj osłony bezpieczeństwa podczas korzystania z kosiarki, która nie ma zainstalowanego worka ze słomą.</p>	<p>Patrz Rys. J2</p>
		<p>Zainstaluj wtyczkę nakładki</p>	<p>Patrz Rys. K</p>
		<p>Przechowywanie</p> <p>Ostrzeżenie: Zawsze wyjmuj akumulator i klucz bezpieczeństwa podczas przechowywania do góry nogami.</p>	<p>Patrz Rys. L1, L2</p>

DIODY LED STANU BATERII (Patrz Rys. F)

Przed uruchomieniem lub po eksploatacji urządzenia naciśnij przycisk znajdujący się obok kontrolki zasilania na urządzeniu, aby sprawdzić pojemność akumulatora. Podczas pracy pojemność akumulatora będzie wskazywana automatycznie przez wskaźnik naładowania akumulatora.

Wskaźnik nieustannie mierzy i wyświetla stan

akumulatora w następujący sposób.

W przypadku urządzeń z 2 akumulatorami o różnej mocy, wskaźnik zasilania pokazuje stan naładowania akumulatora o niższym poziomie naładowania.

Stan kontrolki LED baterii	Stan baterii
Świeci pięć zielonych kontrolki 	Dwie baterie są w pełni doładowane.
Świecą dwie, trzy lub cztery zielone kontrolki.	Dwie baterie są w czynności. Większa ilość świecących kontrolki oznacza wyższy stan doładowania baterii.
Świeci wyłącznie jedna zielona kontrolka ()	Przynajmniej jedna bateria jest wyladowana i należy ją doładować.
Nie świeci żadna kontrolka.	Nie zainstalowano przynajmniej jednej baterii lub jest uszkodzona.
Wyłącznie jedna kontrolka świeci dwa razy w cyklu.	Przynajmniej jedna bateria jest wyladowana (skontrołowac stan naładowania), przed ponownym użyciem lub składowaniem należy naładować dwie baterie.
Wyłącznie jedna kontrolka świeci trzy razy w cyklu.	Przynajmniej jedna bateria jest gorąca, poczekać do obniżenia temperatury przed ponownym użyciem.
Wyłącznie jedna kontrolka świeci cztery razy w cyklu.	Maszyna jest obciążona. Podnieść wysokość koszenia lub zwolnić ruch.

WSKAZÓWKI DOTYCZĄCE PRZEMIESZANIA
UWAGA: NALEŻY ZAWSZE SPRAWDZIĆ POWIERZCHNIĘ, GDZIE UŻYWANA JEST KOSIARKA I USUŃ WSZYSTKIE KAMIEŃ, PATYKI, PRZEWODY, METALOWE I INNE

ZANIECZYSZCZENIA, KTÓRE MOGŁYBY ZOSTAĆ WYRZUCONE PRZEZ OBRACAJĄCY SIĘ NÓŻ.

1. Należy przemieszczać się w poprzek stoków, nigdy w górę i w dół. Należy zachować szczególną uwagę podczas zmiany kierunku na stokach. Nie należy przemieszczać się na zbyt stromych stokach. Należy zawsze utrzymać dobre oparcie dla stóp.
2. Przechodząc przez dowolny zwirowany obszar, zwolnij uchwyt poręczny, aby "ZAMKNAĆ" kosiarkę (ostrze może rzucać kamieniami).
3. Podczas przemieszczania się na twardym gruncie lub w wysokich chwastach należy ustawić kosiarkę na pozycję najwyższej wysokości cięcia. Jednorazowe usunięcie zbyt dużej ilości trawy może spowodować wyłączenie bezpiecznika obwodu, a w rezultacie zatrzymanie kosiarki.
4. Jeśli worek na trawę jest używany w okresie szybkiego wzrostu, trawa może blokować szczelinę wylotową. Poluzuj uchwyt belki, aby "ZAMKNAĆ" kosiarkę i wyciągnij klucz zabezpieczający. Wyjmij worek na trawę i wytrząśnij trawę, aż do spodu worka. Usuń także wszystkie kawałki trawy lub zanieczyszczeń, które mogą się zebrać w okolicy szczeliny. Załóż ponownie worek na trawę.
5. Jeśli kosiarka zacznie nadmiernie wibrować, poluzuj uchwyt belki, aby "ZAMKNAĆ" kosiarkę i wyjmij klucz zabezpieczający. Zabezpieczenia. Sprawdź natychmiast przyczynę drgań. Drgania oznaczają problem. Nie należy postąpić z kosiarką, aż do sprawdzenia maszyny.
- 6. ZAWSZE ZWOLNIJ UCHWYT BAIL, ABY "ZAMKNAĆ" KOSIARKĘ I USUŃ KLUCZ BEZPIECZEŃSTWA PODCZAS WYJŚCIA Z NIEDOZWOLONEJ NAWET NA KRÓTKI OKRES CZASU.**

WIELKOŚĆ POWIERZCHNI KOSZENIA

Na wielkość powierzchni koszenia ma wpływ kilka czynników, którymi są: wysokość koszenia,

wilgotność trawnika, długość źdźbła trawy oraz gęstość trawy. Częste uruchamianie i wyłączenia kosiarki podczas koszenia trawnika, ma również wpływ na zmniejszenie wielkości skoszonej powierzchni.

Poniższa tabela przedstawia potencjalne obszary cięcia w oparciu o określone warunki cięcia.

Wysokość koszenia	Zalecana partia (maksymalna)
Odetnij 8 cm do 6 cm	Z akumulatorem 2 * 20 V / 4.0 Ah
	Do 500 m ² *

* z jednoczesnym użyciem 2 całkowicie naładowanych akumulatorów

RADY:

- 1) Zaleca się kosić trawę, w krótszych odstępach czasu, poruszać się normalnym tempem i nie uruchamiać lub wyłączać często kosiarki.
- 2) W celu osiągnięcia maksymalnej wydajności kosiarki, prosimy o jednoczesne używanie dwóch całkowicie naładowanych akumulatorów i zawsze kosić maksymalnie do 1/3 wysokości trawnika.
- 3) Podczas koszenia wysokiej trawy należy chodzić pomału, czym zagwarantujemy skuteczne koszenie i należyte odprowadzanie skoszonej trawy.
- 4) Wystrzegać się koszenia wigotnej trawy. Trawa w takim stanie będzie przylegać do dolnej części mechanizmu koszenia a skoszona trawa nie byłaby należycie gromadzona i odprowadzana.
- 5) Przy koszeniu nowego lub gęstego trawnika należy zastosować większą wysokość koszenia, dzięki czemu wydłuży się zakres pracy akumulatorów.

KONSERWACJA



OSTRZEŻENIE: Kosiarkę należy zatrzymać i wyjąć klucz bezpieczeństwa, przed wyjęciem worka na trawę.

UWAGA: Aby zapewnić długie i skuteczne

działanie należy regularnie przeprowadzać następujące procedury konserwacji. Należy sprawdzać widoczne defekty, takie jak luźne, nieprawidłowo ułożony lub uszkodzony nóż, luźne uszczelnienia i zużyte lub uszkodzone komponenty. Należy sprawdzić, czy pokrywy i osłony nie są uszkodzone i czy są prawidłowo zainstalowane w kosiarce. Przed rozpoczęciem używania kosiarki należy przeprowadzać wszystkie niezbędne czynności konserwacyjne lub naprawy. Jeśli nie można wykonać normalnych czynności konserwacji kosiarki w celu uzyskania porady należy zadzwonić na linię pomocy klienta.

OSTRZENIE NOŻA

ABY ZAPEWNIĆ NAJLEPSZĄ WYDAJNOŚĆ KOSIARKI, NÓŻ POWINIEN BYĆ OSTRY. PODCZAS WYJMOWANIA, OSTRZENIA I INSTALOWANIA NOŻA NALEŻY ZAKŁADAĆ ODPOWIEDNIĄ OSŁONĘ OCZU. NALEŻY SPRAWDZIĆ, CZY WYJĘTY ZOSTAŁ KLUCZYK ZABEZPIECZENIA.

W normalnych okolicznościach w ciągu sezonu wystarcza dwukrotne ostrzenie noża. Piasek może powodować szybkie tępienie noża. Jeśli trawnik jest zapiaszczony, może być wymagane częstsze ostrzenia.

WYGIĘTY LUB USZKODZONY NÓŻ NALEŻY WYMIENIĆ NIEZWŁOCZNIE.

KIEDY NALEŻY OSTRZYĆ NÓŻ:

1. Upewnij się, że nóż jest prawidłowo wyważony.
2. Naostrz nóż pod prawidłowym kątem.
3. Naostrz krawędzie tnące po obu stronach noża, zdejmując po obu stronach równą ilość materiału.

UWAGA:

1. Należy upewnić się, że kosiarka jest wyłączona oraz należy wyjąć klucz.
2. Umieścić kosiarkę w pozycji pionowej do przechowywania.

OSTRZENIE NOŻA W IMADLE (Patrz Rys. M1)

1. Przed wyjęciem ostrza należy zwolnić uchwyty rączki, ostrze zatrzymało się, a klucz zabezpieczający został usunięty.
2. Wyjmij nóż z kosiarki. Patrz, instrukcje odłączania i podłączania noża.

3. Zamocuj nóż M1-1 w imadle M1-2.
4. Załóż okulary ochronne i uważaj, aby nie pociąć siebie.
5. Ostrożnie zbierz krawędzie tnące noża pilnikiem dokładnym M1-3 lub ostrzałką.
6. Sprawdź zrównoważenie noża. Sprawdź instrukcje dotyczące zrównoważenia noża.
7. Załóż nóż do kosiarki i mocno dokręć. Sprawdź instrukcje poniżej.

ZRÓWNOWAŻENIE NOŻA (Patrz Rys.. M2)

Sprawdź zrównoważenie noża umieszczając centralny otwór w ostrzu M2-1 nad trzonkiem sztyftu lub śrubokręta M2-2, zaciśniętego poziomo w imadle M2-3. Jeśli jeden z końców obraca się w dół należy go podpiłować. Nóż jest prawidłowo naostrzony, jeśli ni opada żaden z jego końców.

KONSERWACJA NOŻA (Patrz Rys. N1, N2)

Nóż metalowy należy wymienić na nowy po 50 godzinach koszenia lub po 2 latach, w zależności, co wcześniej zostanie osiągnięte, niezależnie od warunków. Należy zastosować się do podanych procedur zdejmowania i zakładania noża. W celu zdjęcia noża należy założyć rękawice ogrodowe (niedostarczone) i użyć klucza (niedostarczone). Przytrzymaj nóż (19) i odkręć kluczem nakrętkę noża (18) w kierunku przeciwnym do wskazówek zegara, a następnie wyjmij nóż.

W celu ponownego montażu, najpierw ustaw nóż (19) krawędziami tnącymi w kierunku ziemi. Następnie dokręć nakrętkę noża (18).

PRZECHOWYWANIE: (Patrz Rys. L1, L2)

Kosiarkę należy zatrzymać i wyjąć kluczyki zabezpieczenia. Należy dokładnie oczyścić zewnętrzne części maszyny, miękką szczotką i szmatką. Nie należy używać wody, rozpuszczalników lub środków do polerowania. Należy usunąć trawę i zanieczyszczenia, szczególnie ze szczelin wentylacyjnych. Przekręć maszynę na bok i oczyść obszar noża. Jeśli w okolicy noża zbiorą się zbite cząstki trawy, usuń je drewnianym lub plastikowym narzędziem. Maszynę należy przechowywać w suchym miejscu. Nie należy umieszczać innych obiektów na maszynie.

W celu lepszego magazynowania odkręć pokrętko uchwyty i złożyc górny uchwyt jak pokazano na Rys. L1 & L2.

ZASADY OCHRONY ŚRODOWISKA



Nie wolno mieszać zużytych urządzeń elektrycznych z innymi odpadami domowymi. Należy je oddawać do recyklingu tam, gdzie istnieją odpowiednie zakłady bądź punkty zdawania odpadów. Porady w tym zakresie można zasięgnąć u najbliższego sprzedawcy lub w przedstawicielstwie władz lokalnych.

ROZWIĄZYWANIE PROBLEMÓW

Objawy	Możliwe rozwiązanie
1. Kosiarki nie można obsługiwać po uaktywnieniu uchwytu pałkowego.	A. Skontrolować czy klucz bezpieczeństwa został w pełni wsunięty i czy przycisk na obudowie jest w pełni wciśnięty. B. Zwolnij uchwyt, aby zamknąć kosiarkę. Odłącz klucz bezpieczeństwa, odwróć kosiarkę i sprawdź, czy nóż może się swobodnie obracać. Jeśli nie jest bezpłatny, zwróć się do autoryzowanego usługodawcy. Ostrze powinno się swobodnie obracać. C. Czy akumulator został całkowicie naładowany? Baterię umieścić w ładowarce i poczekać do rozświecania się zielonej kontrolki.
2. Silnik zatrzymuje się podczas koszenia.	A. Zwolnij uchwyt, aby zamknąć kosiarkę. Odłącz klucz bezpieczeństwa, odwróć kosiarkę i sprawdź, czy nóż może się swobodnie obracać. Jeśli nie jest bezpłatny, zwróć się do autoryzowanego usługodawcy. Ostrze powinno się swobodnie obracać. B. Zwiększyć wysokość ustawienia kół do najwyższego położenia i włączyć kosiarkę. C. Czy akumulator został całkowicie naładowany? Baterię umieścić w ładowarce i poczekać do rozświecania się zielonej kontrolki. D. Unikać przeciążania kosiarki. Zmniejszyć prędkość lub zwiększyć wysokość koszenia. Bądź dwóch.
3. Kosiarka jest włączona ale skuteczność koszenia jest niska lub nie pokosiła całego trawnika.	A. Czy akumulator został całkowicie naładowany? Baterię umieścić w ładowarce i poczekać do rozświecania się zielonej kontrolki. B. Zwolnij uchwyt, aby zamknąć kosiarkę. Wyciągnij klucz bezpieczeństwa. Odwróć kosiarkę i sprawdź: Ostrze jest ostre - trzymaj ostrze ostre. Pokład i rytna wyrzutowa są zablokowane. C. Wysokość kół może być ustawiona za nisko dla danego stanu trawy. Zwiększyć wysokość koszenia.
4. Kosiarkę pcha się z nadmiernym wysiłkiem.	A. Zwiększyć wysokość koszenia w celu zmniejszenia oporu powodowanego przez tarcie spodem kosiarki o trawę. Sprawdzić, czy wszystkie koła obracają się swobodnie.
5. Kosiarka pracuje nietypowo głośno i drga.	A. Zwolnij uchwyt, aby zamknąć kosiarkę. Wyciągnij klucz bezpieczeństwa. Obróć kosiarkę i sprawdź ostrze, aby upewnić się, że nie jest wygięte lub uszkodzone. Jeśli ostrze jest uszkodzone, wymień ostrze. Jeżeli spód pokładu jest uszkodzony, zanieś kosiarkę do autoryzowanego centrum serwisowego. B. Jeśli ostrze nie ma widocznych uszkodzeń, kosiarka nadal wibruje: Poluzuj uchwyt rączki, aby zamknąć kosiarkę, wyjmij klucz bezpieczeństwa i wyjmij ostrze. Obróć ostrze o 180 stopni i dokręć ponownie. Jeśli kosiarka nadal wibruje, oddaj kosiarkę do autoryzowanego centrum serwisowego.
6. Nie świeci LED kontrolka ładowarki.	A. Skontrolować podłączenie do sieci elektrycznej. B. Wymienić ładowarkę.
7. Kontrolka LED ładowarki nie świeci na zielonym światłem.	A. Należy skontrolować baterię. Skontaktować się z autoryzowanymi punktem serwisowym.

8. Kosiarka nie przemieszcza skoszonej trawy do worka.	<p>A. Usunąć ściótkę mulczową podczas pakowania.</p> <p>B. Zsyp jest zablokowany. Zwolnij uchwyt, aby zamknąć kosiarkę. Wyciągnij klucz bezpieczeństwa. Wyczyść rynnę z ścinek trawy.</p> <p>C. Za duża ilość skoszonej trawy. Podwyższyć wysokość cięcia w celu obniżenia długość ściętej trawy.</p> <p>D. Worek/pojemnik jest pełny. Częściej opróżniać worek/pojemnik.</p>
9. Widoczne są wycięcia podczas mulczowania.	<p>A. Koszona jest nadmierna ilość trawy naraz. Zwiększyć wysokość kół, aby zmniejszyć długość ścinanych fragmentów. Nie kosić więcej niż 1/3 długości.</p> <p>B. Skontrolować stan naostrzenia noży. Ostrza zawsze utrzymywać w dobrze naostrzonym stanie.</p>
10. Niski lub skrócony czas pracy po wielu zastosowaniach.	A. Skontaktować się z autoryzowanym punktem serwisowym – być może konieczna jest wymiana baterii.
11. Kontrola LED ładowarki miga na czerwono, baterii nie można doładować.	A. Bateria jest przegrzana po ciągłym użyciu. Wyjąć baterię z ładowarki i poczekać na jej schłodzenie do 42°C lub mniej.

DEKLARACJA ZGODNOŚCI

My,
POSITEC Germany GmbH
Grüner Weg 10, 50825 Cologne, Germany

deklarujemy, że produkt,t

Nazwa **Bezprzewodowa kosiarka do trawy
WORX**

Typ **WG743E, WG743E.9 (740-789 - oznaczenie
urządzenia, reprezentuje Bezprzewodowa
kosiarka do trawy)**

Funkcje **Koszenie trawy**

jest zgodny z następującymi dyrektywami
**2006/42/EC, 2014/30/EU, 2011/65/
EU&(EU)2015/863, 2000/14/EC zmieniona
dyrektywą 2005/88/EC**

2000/14/EC zmieniona dyrektywą 2005/88/EC:

- Procedura oceny zgodności zgodna z

Aneksiem VI Dyrektywy

- Moc dźwięku **89.3 dB(A)**

- Deklarowana gwarantowana moc dźwięku **92 dB(A)**

Dane jednostki notyfikowanej

**Nazwa: Intertek Testing & Certification Ltd
(jednostka notyfikowana 0359)**

**Adres: Davy Avenue, Knowlhill, Milton Keynes,
MK5 8NL**

Normy są zgodne z,

**EN 60335-1, EN 60335-2-77, EN 62233, EN ISO
3744, EN 55014-1, EN 55014-2**

Osoba upoważniona do kompilacji pliku technicznego,

Nazwa Marcel Filz

Adres Positec Germany GmbH

Grüner Weg 10, 50825 Cologne, Germany



2019/11/14

Allen Ding

Zastępca głównego inżyniera,

testowanie i certyfikacja

Positec Technology (China) Co., Ltd

18, Dongwang Road, Suzhou Industrial

Park, Jiangsu 215123, P. R. China

BIZTONSÁGOS TERMÉKHASZNÁLAT ÁLTALÁNOS FIGYELMEZTETÉSEK



FIGYELEM Olvasson el minden biztonsági figyelmeztetést és valamennyi utasítást.

A figyelmeztetések és utasítások figyelmen kívül hatása áramütést, tüzet és/vagy súlyos sérülést eredményezhet.

A készülék biztonságos működtetése érdekében figyelmesen olvassa el az utasításokat.

Őrizzen meg minden figyelmeztetést és utasítást, a jövőben szüksége lehet ezekre.

- Ezt a készüléket nem használhatják csökkent fizikai, érzékszervi vagy értelmi képességű személyek (ide értve a gyermekeket), illetve tapasztalatlan vagy a készüléket nem ismerő személyek, kivéve, ha a biztonságukért felelős személy felügyelete mellett teszik, vagy ha a biztonságukért felelős személy utasításokat ad nekik a készülék használatára vonatkozóan.
- Felügyelje a gyermekeket, hogy ne játszhassanak a készülékkel.

- A készülék kizárólag a vele együtt szállított táppal használható.

**FONTOS
HASZNÁLAT ELŐTT
FIGYELMESEN OLVASSA
EL
ŐRIZZE MEG, KÉSŐBB
SZÜKSÉGE LEHET RÁ**

A biztonságos működtetés gyakorlata

Tájékozódás

- a) figyelmesen olvassa el az utasításokat. Ismerkedjen meg a vezérlőgombokkal, és a készülék megfelelő használatával;
- b) soha ne hagyja, hogy a fűnyírót olyan gyermekek vagy felnőttek használják, akik nem ismerik ezeket az utasításokat. A helyi szabályozások korlátozhatják a működtető életkorát;
- c) soha ne nyírja a fűvet, ha a közelben emberek - különösen gyermekek - vagy állatok vannak;
- d) ne feledje, hogy a készüléküzemeltetője vagy használója felel a másokat ért balesetek vagy az őket ért károk miatt.

ELŐKÉSZÍTÉS

- a) Fűnyíráshoz mindig csukott cipőt és hosszú nadrágot viseljen. Ne működtesse a

- készüléket mezítláb vagy nyitott szandálban;
- b) alaposan ellenőrizze a területet, ahol a készüléket használni fogja, és távolítson el minden tárgyat, amit a fűnyíró eldobhatna;
 - c) Használat előtt mindig nézze meg alaposan, hogy a kések, csavarok és a vágószerkezet nem kopottak vagy sérültek-e. A kopott vagy sérült késeket és csavarokat az egyensúly megőrzése végett mindig párban cserélje. A sérült és olvashatatlan címkéket cserélje ki.

MŰKÖDTETÉS

- a) csak nappal vagy erős mesterséges fényben végezze a fűnyírást;
- b) ha lehetséges, a készüléket ne használja vizes fű nyírására;
- c) lejtőn mindig vigyázzon, hogy hova lép;
- d) lépkedjen, sose szaladjon;
- e) kerekes, forgó készülékek használatakor lejtőn mindig szélteben haladjon, soha ne fel vagy lefele;
- f) mindig legyen rendkívül óvatos, ha lejtőn irányt vált;
- g) ne nyírja a rendkívül meredek lejtőket;
- h) ha a fűnyíró megfordítja vagy maga felé húzza, mindig legyen rendkívül óvatos;
- i) állítsa le a kés(ek)e)t, ha a fűnyíró szállításhoz meg kell

- döntenie, ha más felületen (nem fűvön) halad át, és ha a fűnyíró a nyírandó területre vagy onnan szállítja;
- j) soha ne működtesse a fűnyíró, ha a védője megsérült, illetve a biztonsági eszközök, például terelők és/vagy fűtartályok nélkül;
- k) a motort óvatosan, az utasításoknak megfelelően, lábfejét a kés(ek)től jó távol tartva indítsa el;
- l) ne döntse meg a fűnyíró a motor elindítása közben, kivéve, ha a fűnyíró az indításhoz meg kell dönteni. Ebben az esetben csak annyira döntse meg, amennyire mindenképpen szükséges, és csak a működtetőtől távolabb eső részt emelje meg;
- m) a kezét vagy a lábfejét ne tegye a forgó részek közelébe vagy azok alá. Maradjon távol az üritőnyílástól;
- n) ne érintse meg a késeket mindaddig, amíg ki nem veszi a blokkolóeszközt, és a kések teljesen le nem állnak;
- o) Ne indítsa el a fűnyíró úgy, hogy az üritőnyílás előtt áll.
- p) Ne szállítsa bekapcsolva a fűnyíró.
- q) Állítsa le a fűnyíró, és vegye ki a blokkolóeszközt. Bizonyosodjon meg róla, hogy minden mozgó alkatrész teljesen leállt.
- minden olyan esetben, ha

- őrizet nélkül hagyja a kerti kismgépet,
- a beékelődések elhárítása előtt,
 - mielőtt a kerti kismgépet ellenőrizné, megtisztítaná, vagy azon valamilyen munkát végezne,
 - egy idegen testtel való ütközés után. Ellenőrizze, hogy a készülék nem sérült-e, és mielőtt újra elindítaná, végezze el a szükséges javításokat ha a kerti kismgép szokatlan módon rezgésbe jön (azonnal ellenőrizze).
 - ellenőrizze, hogy vannak-e sérülések.
 - cserélje ki vagy javítsa meg a sérült részeket.
 - ellenőrizze és szorítsa meg a meglazult részeket.

- e) Tárolás előtt mindig várja meg, hogy a fűnyíró lehűljön.
- f) A kések kezelésekor vagy cseréjekor tartsa szem előtt, hogy a kések akkor is mozgathatók, ha a készülék nincs áram alatt.

Az akkumulátorral kapcsolatos biztonsági figyelmeztetések

- a) Az akkumulátort ne szedje szét, ne nyissa fel és ne vágja meg.**
- b) Ne zárja rövidre az akkumulátort. Az akkumulátorokat ne tárolja olyan dobozban vagy fiókban, ahol rövidre zárhatják egymást, vagy valamilyen vezető anyag a rövidzárlatukat okozhatja.** Az akkumulátorokat használaton kívül tartsa a fémtárgyaktól, például gemkapcsoktól, pénzérméktől, kulcsoktól, szögektől, csavaroktól vagy más kis fémtárgyaktól távol, mert ezek összekapcsolhatják a pólusokat. Az akkumulátor pólusainak rövidzárlata égés- és tűzveszélyes.
- c) Ne tegye ki hőnek vagy tűznek az akkumulátort. Ne tárolja közvetlen napfényben.**
- d) Az akkumulátort ne**

KARBANTARTÁS ÉS TÁROLÁS







- a) minden csavar és anya legyen szoros, hogy a készüléket biztonságosan működtethesse;
- b) a fűfogót ellenőrizze gyakran, hogy nem kopott vagy sérült-e;
- c) a biztonság érdekében cserélje ki a kopott vagy sérült részeket. Csak eredeti cserealkatrészeket és tartozékokat használjon.
- d) A fűnyíró beállításakor vigyázzon, nehogy az ujjá beszoruljon a mozgó kések és a rögzített részek közé.

- tegye ki ütésnek.
- e) Ha az akkumulátor szivárog, vigyázzon, hogy a folyadék ne kerüljön a bőrre vagy szembe. Amennyiben a bőrre vagy szembe kerül, az érintett területet mossa le bő vízzel, és forduljon orvoshoz.
 - f) Az akkumulátor vagy egy cella lenyelése esetén azonnal forduljon orvoshoz.
 - g) Vigyázzon, hogy az akkumulátor tiszta és száraz maradjon.
 - h) Ha az akkumulátor pólusaira szennyeződés kerül, azt egy tiszta, száraz ruhával törölje le.
 - i) Az akkumulátort használat előtt fel kell tölteni. A töltést mindig az utasításoknak megfelelően, helyes eljárást használva végezze.
 - j) Használaton kívül ne hagyja töltőn az akkumulátort.
 - k) Hosszan tartó tárolást követően a maximális teljesítmény elérése érdekében szükséges lehet, hogy az akkumulátort többször feltöltse és lemerítse.
 - l) Az akkumulátor szobahőmérsékleten ($20\text{ °C} \pm 5\text{ °C}$) használva nyújtja a legjobb teljesítményt.
 - m) Az akkumulátorok ártalmatlanításakor a különböző elektrokémiai rendszereket különítse el egymástól.
 - n) Csak a WORX által javasolt töltővel töltsse fel. Kizárólag a készülékhez való használatra mellékelt töltőt használja. Ha egy adott akkumulátorhoz megfelelő töltőt másik akkumulátorral használ, az tűzveszélyes lehet.
 - o) Ne használjon a készülékkel való használatra tervezettől eltérő akkumulátort.
 - p) Az akkumulátor gyermekektől távol tartandó.
 - q) Őrizze meg a termékhez mellékelt utasításokat, a későbbiekben szüksége lehet ezekre.
 - r) Amikor a szerszámot nem használja, vegye ki belőle az akkumulátort.
 - s) Ártalmatlanításnál megfelelően járjon el.
 - t) Ne helyezzen be

különböző gyártóktól származó, illetve eltérő kapacitású, méretű vagy típusú akkukat a készülékbe.

- u) Az akkucsomag csomagolását csak közvetlenül a használat előtt távolítsa el.**
- v) Figyeljen az akkun látható (+) és mínusz (-) polaritású jelzésekre az akku előírt használata érdekében.**

SZIMBÓLUMOK

	<p>Mielőtt a készüléket működtetné, figyelmesen olvassa el a kézikönyvet</p>
	<p>A közelben ne álldogáljon senki</p>
	<p>Vigyázzon, a kések élesek! A kések a motor leállítását követően is tovább forognak - karbantartás előtt vegye ki a blokkolóeszközt.</p>
	<p>A leselejtezett elektromos készülékek nem dobhatók ki a háztartási hulladékkal. Ha van a közelben elektromos hulladék gyűjtő udvar, vigye oda a készüléket. Az újrahasznosítási lehetőségekről tájékozódjon a helyi hatóságoknál vagy a kereskedőnél.</p>
 <p>Li-Ion</p> 	<p>Lítium-ion akkumulátor. A terméken található szimbólum arra utal, hogy minden akkumulátorcsomagot külön kell gyűjteni. Ezeket aztán újrahasznosítják vagy szétszerelik, hogy csökkentsék a környezetre gyakorolt hatását. Az akkumulátorcsomag veszélyes lehet a környezetre és az emberi egészségre nézve, mivel veszélyes anyagokat tartalmaz.</p>
	<p>Ne dobja tűzbe</p>

	<p>Az akkumulátor nem megfelelő leselejtezés esetén bekerülhet a víz körforgásba, ami veszélyes lehet az ökoszisztémára nézve. A hulladék akkumulátort ne dobja a kommunális hulladékba.</p>
	<p>Viseljen védőkesztyűt.</p>
	<p>Mindenmű beállítás, javítás vagy karbantartás előtt vegye ki az akkut az akkuzásból.</p>
 <p>STOP</p>	<p>A kések a kerti kisgép kikapcsolása után még tovább forognak és sérüléseket okozhatnak. Mielőtt az alkatrészekhez hozzáérne, várja meg, míg a berendezés minden alkatrésze leáll.</p>
	<p>Távolítsa el a fedelet</p>



1. BIZTONSÁGI KULCS
2. VÉDŐ FOGANTYÚ
3. KÁBELBILINCS
4. FELSŐ FOGANTYÚ
5. ALSÓ FOGANTYÚ
6. AZ AKKUMULÁTOR TÖLTÖTTSEGI SZINTJE
7. AZ AKKUMULÁTOR FEDELE
8. VÁGÁSI MAGASSÁG BEÁLLÍTÓ GOMB
9. HORDOZÓ FOGANTYÚ
10. GOMB FOGANTYÚ, ALSÓ
11. BIZTONSÁGI CSAPPANTYÚ
12. FŰZSÁK GYŰJTEMÉNY
13. TÁSKA FOGANTYÚ
14. FŰZSÁK-JELZŐ
15. GOMB FOGANTYÚ, FELSŐ
16. TALAJTAKARÓ BETÉT
17. AKKUMULÁTOR (LÁSD AZ E ÁBRÁT) *
18. PENGÉ CSAVAR (LÁSD AZ N1 ÁBRÁT)
19. PENGÉ (LÁSD AZ N1 ÁBRÁT)
20. INTELLIGENS VÁGÓKORONG

**** Nem minden készülék tartalmazza valamennyi, a fentiekben felsorolt alkatrészt.**

MŰSZAKI ADATOK

Típus WG743E, WG743E.9 (740-789 - a készülék jelölése, akkumulátorral működtetett fűnyíró jelöl)

	WG743E	WG743E.9
Feszültség	40V  Max.(2x20V Max.)**	
Nincs terhelési sebesség	2800 / 3000 spm	
Deck átmérője	43cm	
Vágási átmérője	40cm	
Az első kerék átmérője	190mm	
Hátsó kerék átmérője	200mm	

Vágási magasság	20mm-80mm	
Vágási magasság	7	
Lehetőség fű gyűjtésére	45L	
Akkumulátor típusa	Lítium-ion	/
Akkumulátor modell	WA3553 (4.0Ah)	/
Töltő modell	WA3883	/
Töltő szint	Bemenet: 100-240V~50/60Hz Kimenet 1: 20 V  , 2.0 A*** Kimenet 2: 20 V  , 2.0 A***	
Töltési idő (kb.) Akkumulátor: 2.0 Ah (1pc) 2.0 Ah (2pcs) 4.0 Ah (1pc) 4.0 Ah (2pcs)	0.5 hr 1 hr 1 hr 2 hrs	/
Gép súlya	15.2kg	13.9kg

** A feszültség mérhető munkaterhelés nélkül. Az akkumulátor kezdeti feszültsége legfeljebb 20 volt. A névleges feszültség 18 volt.

*** Az 1. és 2. töltő kimenet azt jelzi, hogy a két port azonos kimeneti feszültséggel és árammal rendelkezik.

TARTOZÉKOK

	WG743E	WG743E.9
Akkumulátor (WA3553)	2	/
Rakodó (WA3883)	1	/
Fűzsák gyűjtemény	1	
Talajtakaró betét	1	
KábelbilinCS	2	
Gomb fogantyú	4	

Javasoljuk, hogy a tartozékokat ugyanabból a boltból

vásárolja meg, ahol a szerszámot is vásárolta. További részleteket a tartozék csomagolásán talál. Kérjen segítséget és tanácsot a bolti eladóktól.

ZAJÉRTÉKEK

A-súlyozású hangnyomásszint $L_{WA} = 75 \text{ dB(A)}$

$K_{PA} = 3 \text{ dB (A)}$

A-súlyozású hangerő $L_{WA} = 89.3 \text{ dB(A)}$

$K_{WA} = 3 \text{ dB (A)}$

Viseljen hallásvédőt.



REZGÉSERTEK

Tipikus súlyozott rezgés $ah < 2.5 \text{ m/s}^2$

Bizonytalanság $K = 1.5 \text{ m/s}^2$



FIGYELEM: Az elektromos kéziszerszám használata során a rezgés kibocsátás eltérhet a fenti értéktől attól függően, hogy a szerszámot hogyan használják. Az érték függhet az alábbiaktól: Hogyan használják a szerszámot, milyen anyagokat vágnak vagy fúrnak.

Az eszköz jó állapotban van-e, megfelelően karbantartják-e.

Megfelelő tartozékokat használnak-e az eszközhöz, vigyáznak-e, hogy éles legyen és jó állapotban maradjon. A fogantyú megfelelően rögzül-e, használnak-e rezgéscsillapító tartozékokat.

A szerszámot rendeltetészerűen, kialakításának és a jelen utasításoknak megfelelően használják-e.

Ha a szerszámot nem kezelik megfelelően, kéz-kar vibrációs szindrómát okozhat.



FIGYELEM: A pontosság érdekében az expozíciós szint becsült értékéhez a valós használati körülmények között figyelembe kell venni a működési ciklus valamennyi elemét, így azt az időt is, amikor a szerszám ki van kapcsolva, és amikor üresjáratban működik. Ez a teljes munkaidőszak viszonylatában jelentősen csökkentheti az expozíciós szintet.

A rezgéskockázatnak való kitettséget az alábbiakkal csökkentheti:

MINDIG éles vésőt, pengét, és hegyes fúrófejet használjon.

Az eszközt jelen utasításoknak megfelelően tartsa karban, és vigyázzon a megfelelő kenésre (ahol erre

szükség van).

Ha rendszeresen használja az eszközt, vásároljon rezgéscsillapító tartozékokat.

Úgy tervezze meg a munkáját, hogy a magas rezgésszámú eszközök használatát igénylő feladatokat több napra ossza el.

HASZNÁLATI UTASÍTÁSOK



JEGYZET: A készülék indítása előtt olvassa el a használati útmutatót.



Lehetséges felhasználás

Ezt a terméket a pázsít otthon fűnyírására használják.

ÖSSZESZERELÉS ÉS MŰKÖDÉS

MŰVELET	ÁBRA
ÖSSZESZERELÉS	
Rögzítő tartó	
JEGYZET: Válassza ki az alsó fogantyú két furata közül az egyiket, hogy elérje a kívánt fogantyúmagasságot.	Lásd a A1, A2, A3, A4, A5
Fűgyűjtő zsák összeszerelése	Lásd a B1, B2, B3, B4
Szerelje fel a fűfogót a fűnyíróra	
JEGYZET: A fűfogó felszerelése előtt vegye le a fűnyíró védőbetétjét.	Lásd a C1, C2, C3
JEGYZET: Enyhén nyomja meg a fűfogót, hogy megbizonyosodjon arról, hogy teljesen telepítve van-e.	
Ellenőrizze az akkumulátor töltöttségi állapotát	
JEGYZET: A D1 ábra csak az akkumulátor jelzőfényekkel ellátott akkumulátorokra vonatkozik.	Lásd a. D1

119

<p>Töltse fel az akkumulátort JEGYZET:Az akkumulátor gyárilag nincs teljesen feltöltve. Minden akkumulátort az első kaszálás előtt teljesen fel kell tölteni. Mindig teljesen töltsse fel mindkét akkumulátort egyszerre. További információt a töltő kézikönyvében talál.</p>	Lásd a D2	Indítás & Leállítás	See Fig. G1, G2
<p>Felszerelése / akkumulátor eltávolítása JEGYZET: •A készülék csak 2 elem behelyezése után fog működni. Mindig használjon két azonos kapacitású akkumulátort, és töltsse fel teljesen mindkét elemet. •Ha két akkumulátort különféle tápegységekkel használnak, akkor az eszköz csak alacsonyabb közös nevezővel fog működni.</p>	Lásd a E	<p>Kiválasztása az INTELLIGENS VÁGÓKORONG ECO ÜZEMMÓD Napi körülmények között történő metszésnél állítsa az intelligens vágókorongot ECO módba, hogy egyszerre mintegy 1 hüvelyk fű kerüljön eltávolításra. TURBO ÜZEMMÓD Vastag vagy benőtt fű vágásakor állítsa az intelligens vágókorongot POWER állásba.</p>	Lásd a H1,H2
<p>MŰVELET</p>		<p>Állítsa be a vágási magasságot</p> <p>A fűszák teljes indikátora Üres állapot: szárny úszik (a)</p>  <p>Teljes állapot: szárny leesik (b)</p> 	Lásd a I
<p>Az akkumulátor töltöttségi szintjének kijelzője a gépen A részleteket lásd az AKKUMULÁTOR STATUSZ szakaszban FONTOS Ha csak egy lámpa világít, akkor is használjon legalább egy akkumulátort, és töltsse fel, még akkor is, ha a fűnyíró továbbra is képes kaszálni. A fűnyíró működése az akkumulátor lemerülésekor lerövidítheti élettartamát és csökkentheti teljesítményét. Ha egyetlen lámpa sem világít, akkor legalább egy elem nincs teljesen behelyezve, vagy az akkumulátor hibás lehet. Óvatosan ellenőrizze, hogy az akkumulátor teljesen be van-e helyezve.</p>	Lásd a F	<p>Távolítsa / ürítse ki a fűszákot</p> <p> Figyelmeztetés! Használat előtt ellenőrizze, hogy a biztonsági ajtó bezárja-e a lefolyót. Soha ne használja a védőburkolatot, ha olyan fűnyírót használ, amelyen nincs szalmazsák.</p>	Lásd a J2
		Szerelje be az overlay dugót	Lásd a K
		<p>Tárolás Figyelmeztetés: Tárolás közben mindig fejjel lefelé vegye le az akkumulátort és a biztonsági kulcsot.</p>	Lásd a L1, L2

AKKUMULÁTOR ÁLLAPOTJELZŐ LED-JE (Lásd az F ábrát)

Az akku feltöltöttségi szintjének ellenőrzése végett, nyomja meg az akku feltöltöttségiszintjét jelző lámpa mellett található gombot a gép elindítása előtt vagy a gép használata után. A gép használata közben az akkucsomag feltöltöttségi szintje automatikusan

megjelenik az akku feltöltöttségi állapotát jelző lámpán.

A jelzőlámpa folyamatosan érzékeli, és u-csak folyamatosan jelzi ki az akkucsomag feltöltöttségi állapotát.

Azoknál a gépeknél, amelyek akkucsomagja két eltérő feltöltöttségi szintű akkut tartalmaz, az akku feltöltöttségi állapotát jelző lámpa az alacsonyabb feltöltöttségi szinttel rendelkező akku állapotát fogja jelezni.

Az akkumulátor feltöltöttségi szintjét jelző mutató	Az akku állapota
Mind az öt zöld fényű LED ég. (■■■■■)	Mindkét akku nagyon fel van töltve.
Két, három vagy négy zöld fényű LED ég.	A két akkuban még elegendő energia van. Minél több LED ég, az akkuk annál jobban fel vannak töltve.
Csak egy zöld fényű LED ég (■□□□)	Minimum egy akku le van merülve, és fel kell tölteni.
Egyetlen zöld fényű LED sem ég.	Minimum egy akku nincs megfelelően behelyezve vagy valamelyik akku hibás.
Az egyik LED kétszer villog egy ciklus alatt.	Minimum egy akku teljesen lemerült (kérjük, hivatkozzon az akku feltöltöttségi állapota című fejezetre), ezért kérjük, hogy használat vagy tárolás előtt mindkét akkut egyszerre töltsen fel.
Az egyik LED háromszor villog egy ciklus alatt.	Használat közben minimum egy akku felhevült, ezért várja meg a lehűlését/ lehűlésüket, mielőtt ismét folytatná a munkát.

Az egyik LED négyszer villog egy ciklus alatt.

A gép túlterhelt. Állítsa magasabbra a fűnyírás magasságát, vagy tolja lassabban a gépet.

TIPPEK A FŰNYÍRÁSHOZ

MEGJEGYZÉS: MINDIG ELLENŐRIZZE A TERÜLETET, AHOL A FŰNYÍRÓT HASZNÁLNI FOGJA, ÉS TÁVOLÍTSON EL MINDEN KÖVET, BOTOT, FÉMDARABOT VAGY MÁS HULLADÉKOT, AMELYET A FORGÓ KÉSEK ELDOBHATNAK.

- Lejtőn a fűvet keresztirányba nyírja, soha ne le- vagy felfele. Mindig legyen rendkívül óvatos, ha lejtőn irányt vált. Ne nyírja a rendkívül meredek lejtőket. Mindig vigyázzon, hogy stabilan álljon.
 - Ha bármilyen kavicsos területen áthalad, engedje el a korlátfogantyút a "ZÁRVA" a fűnyíróhoz (a penge kövekbe dobhat).
 - Ha egyenetlen talajon használja a fűnyírót, vagy magas gazt nyír, a legnagyobb vágásmagasságot állítsa be. Ha túl sok fűvet vág egyszerre, a hálózati megszakító kikapcsolhatja a fűnyírót.
 - Ha a gyors növekedési időszakban fűtartallyal használja a fűnyírót, a fű összetömrölhet az üritőnyílásnál. Lazítsa meg a szűrőkeret fogantyút a "ZÁRVA" fűnyíróhoz, és húzza ki a biztonsági kulcsot. Vegye ki a fűgyűjtő tartályt, és rázogassa a fűvet a tartály hátoldalába. Ha az üritőnyílás környékén fű rakódott le, ezt tisztítsa le. Helyezze vissza a tartályt.
 - Ha a fűnyíró erőteljesen rezeg, lazítsa meg a gémfogantyút a "ZÁRVA" a fűnyíróhoz és vegye le a biztonsági kulcsot. Azonnal ellenőrizze, hogy mi lehet a probléma. A rezgés valamilyen hibát jelez. Ne működtesse tovább a fűnyírót, mielőtt biztonsági ellenőrzést végezne.
- 6. MINDIG KERESZTÜLI A BÁJKEZELÉST, MEGJELENÍNI A MOWER "ZÁRVA" ÉS TÁVOLÍTSA EL A BIZTONSÁGI KULCSOT, HOGY INGYEN NEM MEGFELELTEN RÉSZRE VONATKOZIK.**

LENYÍRT ALAPTERÜLET

A lenyírt alapterület méretét számos tényező befolyásolja, például a nyírás magasság, a nedves fű, a fűszálak hossza vagy sűrűsége. A fűnyíró használat közbeni túlságosan gyakori be- és kikapcsolása csökkenti a lenyírt alapterületet. Az alábbi táblázat a lehetséges vágási területeket mutatja be a meghatározott vágási körülmények

alapján.

Vágási magasság	Ajánlott tétel (legfeljebb)
Vágja 8–6 cm	2 * 20 V / 4.0 Ah akkumulátorral
	akár 500m ² *

* 2 teljesen feltöltött akku egyidejű használata esetén

TANÁCSOK:

- 1) Ajánlott a fűvet rövidebb intervallumokba, standard tempóban haladva, és a fűnyíró munka közbeni gyakori ki- és bekapcsolását elkerülve nyírni.
- 2) Kérjük, hogy a fűnyíró lehető legjobb teljesítményének biztosításához minden esetben biztosítsa két teljesen feltöltött állapotú akkumulátor egyidejű használatát, valamint mindig max. 1/3 magasságáig vágja a fűvet.
- 3) Magas fű nyírásakor a lehető leghatékonyabb fűnyírás és fűkidobás érdekében lassan haladjon.
- 4) Kerülje a nedves vagy harmatos fű nyírását, ellenkező esetben a lenyírt fű összeragad a vágórész alján, és a nem vezethető el, nem dobható féltre megfelelően.
- 5) Fialat vagy sűrű fű esetén használjon magasabb nyírási magasságot, ezzel is meghosszabbíthatja az akku üzemi élettartamát.

KARBANTARTÁS

 **FIGYELEM: MIELŐTT A FÜGYJÚTÓ TARTÁLYT KIVENNÉ, ÁLLítsA LE A FÜNYÍRÓT, ÉS VEGYE KI A BIZTONSÁGI KULCSOT.**

MEGJEGYZÉS: A hosszú élettartam és megbízható használat érdekében rendszeresen végezze el az alábbi karbantartási műveleteket. Ellenőrizze az egyértelmű hibákat: laza, elmozdult vagy sérült késeket, meglazult csavarokat, kopott vagy sérült alkatrészeket. Ellenőrizze, hogy a fedőlapok és védőelemek sérülésmentesek legyenek, és megfelelően illeszkedjenek a fűnyíróra. Mielőtt a fűnyíró

működtetné, végezzen el minden szükséges karbantartást vagy javítást. Ha a rendszeres karbantartás ellenére a fűnyíró elromlik, kérjük, hívja ügyfélszolgálati vonalunkat, és kérjen segítséget.

A KÉSEK ÉLESÍTÉSE

A KÉSEK MINDIG LEGYENEK ÉLESEK, HOGY A FÜNYÍRÓ MEGFELELŐEN MŰKÖDHESSEN. A KÉSEK ELTÁVOLÍTÁSOKOR, ÉLEZÉSEKOR ÉS BEHELYEZÉSEKOR VISELJEN MEGFELELŐ SZEMVÉDŐ FELSZERELÉST. ELLENŐRIZZE, HOGY A BIZTONSÁGI KAPCSOLÓ EL LEGYEN TÁVOLÍTVÁ.

Normál körülmények között egy szezonban elég kétszer élezni a késeket. A homok hatására a kés gyorsan életlennek válik. Ha homokos talajon nyír fűvet, a kések gyakoribb élezésére lehet szükség.

AZ ELHAJLOTT VAGY SÉRÜLT KÉSEKET AZONNAL CSERÉLJE KI

KÉSÉLEZÉS KÖZBEN:

1. Vigyázzon, hogy a kés egyensúlyban maradjon.
2. A kést az eredeti vágásszögben élezze.
3. A kés mindkét végén élezze meg a vágóélet, mindkét végéről egyenlő mennyiségű anyagot távolítson el.

MEGJEGYZÉS:

1. Ellenőrizze le, hogy a fűnyíró kikapcsolt állapotú, majd vegye ki a kulcsot.
2. Tároláskor állítsa a fűnyírót függőleges állásba.

HHA A KÉST SATUBA FOGATVA ÉLEZI (Lásd az M1ábrát)

1. A penge eltávolítása előtt engedje el a fogantyú fogantyúját, a penge leállt, és a biztonsági kulcsot eltávolítottuk.
2. Vegye ki a kést a fűnyíróból. A kések kivételét és behelyezését illetően mindig olvassa el az utasításokat.
3. A kést (M1-1) rögzítse egy satuba (M1-2).
4. Viseljen védőszemüveget, és vigyázzon, hogy meg ne vágja magát.
5. Egy finom reszelővel (M1-3) vagy fenőkővel óvatosan élezze meg a kések vágóperemét.
6. Ellenőrizze a kés egyensúlyát. A kések egyensúlyozásával kapcsolatban olvassa el az

utasításokat.

7. Helyezze vissza a kést a fűnyíróba, és szorítsa meg. Tartsa be az alábbi utasításokat.

A KÉSEK EGYENSÚLYOZÁSA (Lásd az.M2ábrát)

A kések egyensúlyozását a következőképpen ellenőrizheti: helyezze a kés közepén található lyukat M2-1 egy szögre vagy egy csavarhúzó fejére M2-2, amelyet vízszintesen egy satuba rögzített M2-3. Ha a kés valamelyik vége lefele fordul, csiszolja meg azt a végét. A kés akkor van megfelelő egyensúlyban, ha egyik vége sem fordul lefele.

A KÉSEK KARBANTARTÁSA (Lásd az N1és N2 ábrákat)

50 munkaóra vagy két év elteltével (amelyik előbb bekövetkezik) az állapottól függetlenül cserélje ki a fém kést. A kés eltávolításához és cseréjéhez kövesse az alábbi lépéseket. A kések eltávolításához kerti kesztyűre és csavarkulcsra van szükség (nem tartozékok). Tartsa meg a kést (19), és egy csavarkulccsal az óramutató járásával ellenkező irányba csavarja ki a csavart (18), majd vegye ki a kést.

A behelyezéshez tegye be a kést (19) úgy, hogy a vágóél a talaj felé mutasson. Szorítsa meg a csavart (18).

TÁROLÁS (Lásd az L1és L2ábrákat)

Állítsa le a fűnyírót, és mindig vegye ki a biztonsági kulcsot. Egy puha kefével és ronggyal alaposan tisztítsa meg a készülék külsejét. Ne használjon vizet, oldószereket vagy fényszennyezőanyagokat. Távolítsa el minden fűvet és szennyeződést, különösen a szellőzőnyílásokról. Fordítsa az oldalára a készüléket, és tisztítsa meg a késeket és az a körüli területet. Ha a kések körül felgyülemlt a fű, ezt egy fa vagy műanyag eszközzel távolítsa el.

A készüléket száraz helyen tárolja. A készülék tetejére ne helyezzen semmilyen tárgyat. A tárolás megkönnyítése érdekében oldja a fogantyúrögzítő gombot, és hajtsa össze a felső fogantyút a L1 & L2 ábrákon látható módon.

KÖRNYEZETVÉDELEM



A leselejtezett elektromos készülékek nem dobhatók ki a háztartási hulladékkal. Ha van a közelben elektromos hulladék gyűjtő udvar, vigye oda a készüléket. Az újrahasznosítási lehetőségekről tájékozódjon a helyi hatóságoknál vagy a kereskedőnél.

HIBAKERESÉS

Tünetek	Elhárítás módja
1. A fűnyíró nem működtethető, ha az új fogantyúja be van kapcsolva.	A. Ellenőrizze, hogy a biztonsági kulcsot felszerelte-e, és teljesen benyomta-e, és hogy a kapcsolóházon található gombot teljesen benyomta-e. B. Engedje el a fogantyút a fűnyíró bezárásához. Húzza ki a biztonsági kulcsot, fordítsa meg a fűnyírót és ellenőrizze, hogy a penge szabadon forog-e. Ha nem ingyenes, vegye fel a kapcsolatot egy hivatalos szolgáltatóval. A penge szabadon forogjon. C. Teljesen fel van töltve az akkumulátor? Kapcsolja be a töltőt, és várja meg a zöld fénnel világító LED felgyulladását.
2. Fűnyírás közben leáll a motor.	A. Engedje el a fogantyút a fűnyíró bezárásához. Húzza ki a biztonsági kulcsot, fordítsa meg a fűnyírót és ellenőrizze, hogy a penge szabadon forog-e. Ha nem ingyenes, vegye fel a kapcsolatot egy hivatalos szolgáltatóval. A penge szabadon forogjon. B. Állítsa a kereket a legnagyobb vágási magasságra, majd indítsa a fűnyírót. C. Teljesen fel van töltve az akkumulátor? Kapcsolja be a töltőt, és várja meg a zöld fénnel világító LED felgyulladását. D. Kerülje a fűnyíró túlterhelését. Nyírjon lassabban, vagy állítson be nagyobb vágási magasságot. Vagy mindkettőn változtasson.
3. A fűnyíró működik, de a teljesítménye nem felel meg az elvárásoknak, vagy nem mindenhol nyírja le a fűvet.	A. Teljesen fel van töltve az akkumulátor? Kapcsolja be a töltőt, és várja meg a zöld fénnel világító LED felgyulladását. B. Engedje el a fogantyút a fűnyíró bezárásához. Húzza ki a biztonsági kulcsot. Fordítsa meg a fűnyírót és ellenőrizze: A penge éles - tartsa a penge élesnek. A fedélzet és a ürítő csatorna blokkolva van. C. Lehet, hogy a fű jellegéhez képest túl kis magasságra vannak állítva a kerekek. Állítson be nagyobb magasságot.
4. Túl nehéz tolni a fűnyírót.	A. Állítson be nagyobb magasságot, hogy a kesház kevésbé súrolja a fűvet. Ellenőrizze, hogy minden kerék szabadon forgatható-e.
5. A fűnyíró rendellenes zajt kelt és rázkódik.	A. Engedje el a fogantyút a fűnyíró bezárásához. Húzza ki a biztonsági kulcsot. Fordítsa meg a fűnyírót és ellenőrizze a pengét, hogy megbizonyosodjon arról, hogy nem hajlott-e vagy sérült-e. Ha a penge sérült, cserélje ki a pengét. Ha a fedélzet alja sérült, vigye a fűnyírót egy hivatalos szervizközpontba. B. Ha a pengén nincs látható sérülés, a fűnyíró tovább rezg: Lazítsa meg a fogantyú fogantyúját a fűnyíró bezárásához, távolítsa el a biztonsági kulcsot és vegye le a pengét. Forgassa el a pengét 180 fokkal, és húzza meg ismét. Ha a fűnyíró továbbra is rezg, vigye egy hivatalos szervizközpontba.
6. Az akkutöltő LED-je nincs bekapcsolva.	A. Ellenőrizze a dugasz csatlakoztatását. B. Cserélje ki a töltőt.
7. Az akkutöltő LED-je nem vált zöld színre.	A. Az akkut meg kell vizsgáltatni. Vigye egy hivatalos márkaszervizbe.

<p>8. A fűnyírógép fűgyűjtő zsákja nem gyűjti össze a lenyírt fűszálakat.</p>	<p>A. Zsákolás előtt távolítsa el a takaró lemezt. B. Csatorna blokkolva . Engedje el a fogantyút a fűnyíró bezárásához. Húzza ki a biztonsági kulcsot. Tisztítsa meg a csatornát a fűnyírásoktól. C. Túl sok fűvet nyír le. Állítsa a kerekeket nagyobb magasságra, hogy kisebb legyen a vágás hossza. D. A zsák megtelt. Gyakrabban ürítse a zsákot!</p>
<p>9. Talajtakarás közben a talajon lenyírt fűszálak láthatók.</p>	<p>A. Túl sok fűvet nyír le. Állítsa a kerekeket nagyobb magasságra, hogy kisebb legyen a vágás hossza. Csak a teljes vágáshossz maximum 1/3-ig vágjon. B. Ellenőrizze a vágóél élességét. Gondoskodjon, hogy az él mindig éles legyen.</p>
<p>10. Rövid vagy csökkent üzemidő a gép többszöri használata után.</p>	<p>A. Térjen vissza a hivatalos márkaszervizbe – előfordulhat, hogy új akkura van szükség.</p>
<p>11. Az akkutöltő LED-je piros fényel villog, és az akkut nem lehet feltölteni.</p>	<p>A. A folyamatos töltés miatt az akku túlhevülhet. Vegye ki az akkut a töltőből, és várja meg, amíg az akku 42°C-ra vagy annál kevesebbre hűl.</p>

MEGFELELŐSÉGI NYILATKOZAT

A gyártó,

POSITEC Germany GmbH

Grüner Weg 10, 50825 Cologne, Germany

Kijelenti, hogy a termék

Leírás **WORX Akkumulátoros fűnyíró**

Típus **WG743E, WG743E.9 (740-789 - a**

készülék jelölése, akkumulátorral

működtetett fűnyírót jelöl)

Rendeltetés

Fűnyírás

Megfelel a következő irányelveknek,

2006/42/EC, 2014/30/EU, 2011/65/

EU&(EU)2015/863, 2000/14/EC módosítva:

2005/88/EC

2000/14/EC módosítva: 2005/88/EC:

- Megfelelőség-ellenőrző eljárás a

VI függelék értelmében

- Mért hangerő-szint **89.3 dB(A)**

- Garantált hangerő-szín **92 dB(A)**

Tanúsítási szervezet

Név: Intertek Testing & Certification Ltd

(tanúsítási szervezet:0359)

Cím: Davy Avenue, Knowlhill, Milton Keynes,

MK5 8NL

Az alábbi normáknak:

EN 60335-1, EN 60335-2-77, EN 62233, EN ISO

3744, EN 55014-1, EN 55014-2

126

A műszaki dokumentáció összeállítására jogosult személy:

Név Marcel Filz

Cím Positec Germany GmbH

Grüner Weg 10, 50825 Cologne, Germany



2019/11/14

Allen Ding

Helyettes főmérnök, Tesztelés és minősítés

Positec Technology (China) Co., Ltd

18, Dongwang Road, Suzhou Industrial

Park, Jiangsu 215123, P. R. China

SECURITATEA PRODUSULUI AVERTISMENTE GENERALE DE SIGURANȚĂ

 **AVERTISMENT Citiți toate avertismentele de siguranță și toate instrucțiunile.** În caz de nerespectare a avertismentelor și instrucțiunilor, există riscul electrocutării, izbucnirii incendiilor și/sau al accidentării grave.

**Citiți cu atenție instrucțiunile pentru utilizarea în siguranță a mașinii.
Păstrați toate avertismentele și instrucțiunile pentru consultări ulterioare.**

- Acest echipament nu trebuie utilizat de persoane (inclusiv copii) cu capacități fizice, senzoriale sau mintale reduse sau care nu au experiența și cunoștințele necesare, cu excepția cazului când sunt supravegheate sau au fost instruite în ceea ce privește utilizarea echipamentului de către o persoană răspunzătoare de siguranța lor.
- Supravegheați copiii pentru a vă asigura că nu se joacă cu echipamentul.
- Această instalație poate fi utilizată doar cu unitatea de

alimentare care a fost livrată cu această instalație.

IMPORTANT CITIȚI CU ATENȚIE ÎNAINTE DE UTILIZARE PĂSTRAȚI PENTRU CONSULTĂRI ULTERIOARE

Practici de utilizare în siguranță Instruirea

- a) Citiți cu atenție instrucțiunile. Familiarizați-vă cu comenzile și cu utilizarea corectă a echipamentului;
- b) Nu permiteți niciodată copiilor sau persoanelor nefamiliarizate cu aceste instrucțiuni să utilizeze mașina de tuns iarba. Reglementările locale pot restricționa vârsta operatorului;
- c) Nu tundeți niciodată iarba dacă în apropiere se află persoane, în special copii sau animale de companie;
- d) Rețineți că operatorul sau utilizatorul este responsabil pentru accidente sau pericolele care implică alte persoane sau proprietatea acestora.

Pregătirea

- a) În timp ce tundeți iarba, purtați întotdeauna încălțăminte solidă și pantaloni lungi. Nu acționați

- echipamentul cu picioarele goale sau cu sandale;
- b) Inspectați cu atenție zona în care va fi utilizat echipamentul și îndepărtați toate obiectele care pot fi proiectate de către mașină;
- c) Înainte de utilizare, inspectați întotdeauna vizual lamele, șuruburile de lamă și ansamblul de cuțite pentru a vă asigura că nu sunt uzate sau deteriorate. Înlocuiți toate lamele și șuruburile deteriorate sau uzate pentru a menține echilibrarea mașinii.; Înlocuiți etichetele deteriorate sau ilizibile.
- i) Opriți lama(ele) dacă mașina de tuns iarba trebuie înclinată pentru transport la traversarea unor suprafețe fără iarbă și atunci când transportați mașina de tuns iarba la sau de la locul de tuns iarba;
- j) Nu utilizați niciodată mașina de tuns iarba cu dispozitive de protecție defecte sau fără dispozitivele de siguranță, de exemplu, deflectoare și/sau separatoare de iarbă;
- k) Porniți cu atenție motorul conform instrucțiunilor, cu picioarele la distanță de lamă;
- l) Nu înclinați mașina de tuns iarba când porniți motorul, cu excepția situațiilor în care mașina de tuns iarba trebuie înclinată pentru a porni. În acest caz, nu înclinați mașina mai mult decât este necesar și ridicați numai partea care este la distanță de operator;

Funcționarea

- a) Operați mașina doar la lumina zilei sau la o lumină artificială puternică;
- b) Evitați utilizarea echipamentului pe iarbă udă, dacă acest lucru este posibil;
- c) Acordați întotdeauna atenție atunci când vă deplasați pe suprafețe înclinate;
- d) Mergeți, nu alergați niciodată;
- e) În cazul mașinilor rotative cu roți, tundeți iarba de-a lungul pantei, niciodată în sus sau în jos;
- f) Acordați atenție maximă când schimbați direcția pe pante;
- g) Nu tundeți iarba pe pante excesiv de abrupte;
- h) Acordați atenție maximă când vă deplasați în marșarier sau când trageți mașina de tuns iarba către dvs.;
- m) Nu așezați mâinile sau picioarele în apropierea sau sub piesele rotative. Păstrați permanent distanța față de orificiul de descărcare;
- n) Nu atingeți lamele înainte ca dispozitivul de dezactivare să fie îndepărtat și ca lamele să se oprească de tot;
- o) Nu porniți mașina de tuns iarba când vă aflați în fața orificiului de descărcare.
- p) Nu transportați mașina de tuns iarba când sursa de alimentare funcționează.
- q) Opriți mașina de tuns iarba și demontați dispozitivul de

dezactivare. Asigurați-vă că toate piesele mobile s-au oprit complet.

- de fiecare dată când lăsați mașina nesupravegheată,
 - înainte de eliberarea unui blocaj,
 - înainte de a controla, curăța sau lucra cu mașina,
 - după ce ați lovit un obiect străin. Verificați mașina pentru a detecta eventualele deteriorări și efectuați reparațiile necesare înainte de a o repune în funcțiune sau de a o utiliza.
- Dacă mașina de tuns iarba începe să vibreze în mod neobișnuit (verificați imediat).
- verificați-o cu privire la deteriorări.
 - înlocuiți sau reparați orice piese deteriorate.
 - verificați și strângeți orice piese slăbite.

Întreținerea și depozitarea

- a) Mențineți toate piulițele, bolțurile și șuruburile strânse pentru a vă asigura că echipamentul este în bună stare de funcționare;
- b) Controlați frecvent ca separatorul de iarbă să nu fie uzat sau deteriorat;
- c) Pentru siguranță, înlocuiți componentele defecte sau uzate. Utilizați doar piese de schimb și accesorii originale.
- d) Aveți grijă în timpul reglării mașinii de tuns iarba pentru

a preveni prinderea degetelor între lamele în mișcare și piesele fixe ale mașinii de tuns iarba..

- e) Lăsați întotdeauna mașina de tuns iarba să se răcească înainte de a o depozita.
- f) Când efectuați operațiuni de service asupra lamelor, rețineți că, deși sursa de alimentare este oprită, lamele pot fi mișcate în continuare.

Avertismente de siguranță pentru acumulator

a) Nu demontați, deschideți sau rupeți celulele sau acumulatorul.

b) Nu scurtcircuitați un acumulator.

Nu depozitați acumulatorii la întâmplare într-o cutie sau într-un sertar unde s-ar putea scurtcircuita între ele sau prin materiale conductoare.

Când acumulatorul nu este utilizat, țineți-l la distanță de alte obiecte metalice, precum agrafele de birou, monede, chei, cuie, șuruburi sau alte obiecte metalice mici, care pot crea contact între cele două borne. Scurtcircuitarea bornelor acumulatorului poate cauza arsuri sau incendii.

c) Nu expuneți acumulatorul la

căldură sau foc. Evitați depozitarea în lumina directă a soarelui.









- d) Nu supuneți acumulatorul la șocuri mecanice.
- e) În cazul scurgerii acumulatorului, aveți grijă ca lichidul să nu intre în contact cu pielea sau ochii. În cazul contactului, spălați zona afectată cu apă din belșug și solicitați asistență medicală.
- f) Consultați medicul imediat dacă ați înghițit o celulă sau un acumulator.
- g) Mențineți acumulatorul curat și uscat.
- h) Ștergeți bornele acumulatorului cu o cârpă curată și uscată dacă se murdăresc.
- i) Acumulatorul trebuie încărcat înainte de utilizare. Consultați întotdeauna aceste instrucțiuni și utilizați procedura de încărcare corectă.
- j) Nu lăsați acumulatorul la încărcat dacă nu îl utilizați.
- k) După perioade extinse de depozitare, poate fi necesară încărcarea și descărcarea acumulatorului de mai multe ori pentru



a obține performanțe maxime.

- l) Acumulatorul oferă cele mai bune performanțe când este operat la temperatura normală a camerei ($20\text{ }^{\circ}\text{C} \pm 5\text{ }^{\circ}\text{C}$).
- m) Când depuneți la deșeuri acumulatorile, păstrați separat acumulatorile unor sisteme electrochimice diferite.
- n) Reîncărcați folosind doar încărcătorul specificat de worx. *Nu utilizați niciun alt încărcător în afară de cel conceput specific pentru utilizarea cu acest echipament. Un încărcător destinat unui anumit tip de acumulator poate genera riscul de izbucnire a incendiilor dacă este utilizat cu un alt acumulator.*
- o) Nu utilizați acumulatorile care nu sunt concepute pentru utilizarea cu acest echipament.
- p) Nu lăsați acumulatorul la îndemâna copiilor.
- q) Păstrați documentația originală a produsului pentru consultări ulterioare.
- r) Scoateți acumulatorul din echipament dacă nu îl utilizați.
- s) Depuneți acumulatorul la deșeuri în mod corespunzător.

- t) Nu introduceți în aparat acumulator care provin de la producători diferiți sau cu capacități, dimensiuni sau tipuri diferite.**
- u) Nu scoateți pachetul de acumulator din ambalajul lui original decât în momentul premergător utilizării acestuia.**
- v) Țineți cont de polaritatea (+) și (-) indicate pe acumulator pentru a asigura o utilizare corectă a acestuia.**

SIMBOLURI

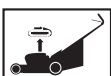
	<p>Citiți manualul de instrucțiuni înainte de utilizarea acestei mașini</p>
	<p>Instruiți persoanele aflate în zonă să păstreze distanța.</p>
	<p>Aveți grijă la lamele ascuțite. Lamelele continuă să se rotească după oprirea motorului. Îndepărtați dispozitivul de dezactivare înainte de lucrările de întreținere.</p>
	<p>Produsele electrice nu trebuie depuse la deșeurile împreună cu gunoii menajer. Vă rugăm să depuneți produsele electrice la unitățile de reciclare existente. Consultați-vă cu autoritățile locale sau cu distribuitorul pentru sfaturi privind reciclarea.</p>
 <p>Li-Ion</p> 	<p>Baterie Li-Ion. Acest produs a fost marcat cu simbolul referitor la "colectarea separată" a tuturor blocurilor de baterii și a carcasei de baterie. Acestea vor fi apoi reciclate sau demontate pentru a se reduce impactul asupra mediului. Blocurile de baterii pot fi periculoase pentru mediu și sănătatea umană pentru că ele conțin substanțe periculoase.</p>
	<p>Nu ardeți</p>
	<p>Bateriile pot intra în circuitul apei, dacă sunt lichidate incorect, fapt ce poate fi periculos pentru ecosistem. Nu lichidați deșeurile de baterii la fel ca deșeurile comunale nesortate.</p>

	<p>Purtați mănuși de protecție</p>
	<p>Deconectați acumulatorul de la priza de alimentare înainte de a efectua orice operațiuni de reglare, service sau întreținere.</p>
	<p>Cuțitele continuă să se se mai rotească și după deconectarea sculei electrice de grădină, putând cauza răniri. Înainte de-a atinge vreo piesă componentă, așteptați oprirea completă a tuturor pieselor aparatului.</p>
	<p>Scoateți cheia</p>



1. CHEIA SECURITATE
2. MÂNERUL CAUȚIUNII
3. CLEMA DE CABLU
4. MÂNER SUPERIOR
5. MÂNERUL DE JOS
6. INDICATOR DE NIVEL AL BATERIEI
7. CAPAC BATERIE
8. BUTONUL DE REGLARE A ÎNĂLȚIMII DE TĂIERE
9. MÂNERUL DE TRANSPORT
10. MÂNERUL BUTONULUI, JOS
11. CLAPĂ DE SIGURANȚĂ
12. COLECȚIE DE PUNGI DE IARBĂ
13. MÂNER PENTRU GEANTĂ
14. INDICATORUL SACULUI DE IARBĂ
15. MÂNERUL BUTONULUI, SUPERIOR
16. INSERT DE MULCIRE
17. PACHET DE BATERII (VEZI FIGURA E) *
18. ȘURUB CU LAMĂ (VEZI FIGURA N1)
19. LAMA (VEZI FIGURA N1)
20. DISC DE TĂIERE INTELIGENT

*Nu toate accesoriile ilustrate sau descrise sunt incluse în livrarea standard.

DATE TEHNICE

Tip **WG743E, WG743E.9 (740-789 - denumirea echipamentului, reprezentând Mașină de tuns iarba cu acumulator)**

	WG743E	WG743E.9
Voltaaj	40V  Max (2x20V Max) **	
Fără viteză de încărcare	2800 / 3000 spm	
Dimensiunea de pe punte	43cm	
Diametrul tăierii	40cm	
Diametrul roții din față	190mm	
Diametrul roții din spate	200mm	
Înălțimea de tăiere	20mm-80mm	

Poziția înălțimii de tăiere	7	
Abilitatea de a colecta iarba	45L	
Tip baterie	Ion de litiu	/
Modelul bateriei	WA3553 (4.0Ah)	/
Modelul încărcător	WA3883	/
Nivelul încărcătorului	Intrare:100-240V~50-60Hz Rezultat 1: 20V  , 2.0A *** Rezultat 2: 20 V  , 2.0 A***	/
Temp de încărcare (aprox.) Pachet de baterii: 2.0 Ah (1pc) 2.0 Ah (2pcs) 4.0 Ah (1pc) 4.0 Ah (2pcs)	0.5 hr 1 hr 1 hr 2 hrs	/
Greutatea mașinii	15.2kg	13.9kg

** Tensiunea poate fi măsurată fără a fi nevoie de sarcină. Tensiunea inițială a bateriei este de maximum 20 de volți. Tensiunea nominală este de 18 volți.

*** Ieșirea încărcătorului 1 și ieșirea 2 indică faptul că cele două porturi au aceeași tensiune și curent de ieșire.

133

ACCESORII

	WG743E	WG743E.9
Pachet de baterii (WA3553)	2	/
Încărcător (WA3883)	1	/
Colecție de pungi de iarba	1	
Insert de mulcire	1	
Clema de cablu	2	
Mânerul butonului	4	

Vă recomandăm să achiziționați accesoriile de la același magazin de la care ați cumpărat unealta. Consultați ambalajul accesoriului pentru detalii suplimentare. Personalul din magazin vă poate oferi asistență și sfaturi.

INFORMAȚII PRIVIND ZGOMOTUL

Mașină de tuns iarba fără fir

RO

Presiune sonoră ponderată A	$L_{WA} = 75 \text{ dB(A)}$
K_{pA}	3 dB (A)
Putere sonoră ponderată A	$L_{WA} = 89.3 \text{ dB(A)}$
K_{WA}	3 dB(A)
Purtați echipament de protecție pentru urechi.	



INFORMAȚII PRIVIND VIBRAȚIILE

Vibrație ponderată tipică	$a_n < 2.5 \text{ m/s}^2$
Marjă de eroare	$K = 1.5 \text{ m/s}^2$

AVERTISMENT: Valoarea emisiilor de vibrații în timpul utilizării efective a unelei electrice poate diferi de valoarea nivelului declarat, în funcție de modul în care unealta este utilizată, în funcție de următoarele exemple și alte variații privind utilizarea unelei:

Modul în care este utilizată unealta și materialele tăiate sau găurite.

Unealta să fie într-o stare bună și întreținută corespunzător. Utilizarea accesoriului corect pentru unealtă, fiind ascuțit și în bună stare de funcționare.

Strângerea cu fermitate a mânerelor și utilizarea oricăror accesorii anti-vibrații.

Iar unealta este utilizată conform destinației de utilizare și acestor instrucțiuni.

Această unealtă poate cauza sindromul vibrației mâinii-brațului dacă nu este utilizată corespunzător.

AVERTISMENT: Pentru precizie, o estimare a nivelului de expunere în condițiile de utilizare reale trebuie de asemenea să țină cont de toate componentele ciclului de operare, precum momentele când unealta este oprită și când merge în gol, dar nu efectuează operația propriu-zisă. Acest lucru ar putea reduce semnificativ nivelul de expunere pe durata totală de lucru.

Ajută la reducerea riscului de expunere la vibrații.

Utilizați ÎNTOTDEAUNA dăți, burghie și lame ascuțite.

Întrețineți unealta în conformitate cu aceste instrucțiuni și mențineți-o bine lubrifiată (dacă este cazul).

Dacă unealta va fi utilizată în mod regulat, investiți în accesorii anti-vibrații.

Planificați-vă lucrul pentru a desfășura utilizarea uneltelor cu nivel ridicat de vibrații de-a lungul mai multor zile.

INSTRUCȚIUNI DE UTILIZARE



NOTĂ: Citiți instrucțiunile de operare înainte de a porni dispozitivul.



Utilizare posibilă

Acest produs este folosit pentru cosirea gazonului acasă.

ASAMBLARE ȘI OPERARE

ACȚIUNE	FIGURA
ASAMBLARE	
Asamblarea barei de mâner NOTĂ: Alegeți unul dintre cele două găuri din mânerul de jos pentru a atinge înălțimea dorită a mânerului.	Consultați Fig. A1, A2, A3, A4, A5
Potrivirea pungilor de iarbă	Consultați Fig. B1, B2, B3, B4
Se montează captura de iarbă pe cositoare NOTĂ: Îndepărtați inserția de protecție de la cositor înainte de a instala priză de iarbă. NOTĂ: Apăsați ușor captura de iarbă pentru a vă asigura că este complet instalat.	Consultați Fig. C1, C2, C3
Verificați starea de încărcare a bateriei NOTĂ: Figura D1 se aplică numai bateriilor cu indicatoare de baterie.	Consultați Fig.. D1
Încărcați bateria NOTĂ: Bateria nu este complet încărcată în fabrică. Fiecare baterie trebuie să fie complet încărcată înainte de prima cosire. Încărcați întotdeauna ambele baterii în același timp. Pentru mai multe informații, consultați manualul încărcătorului.	Consultați Fig. D2

<p>Instalarea / scoaterea bateriei</p> <p>NOTĂ:</p> <p>•Aparatul va funcționa numai după instalarea a 2 baterii. Utilizați întotdeauna două baterii de aceeași capacitate și încărcați complet ambele baterii.</p> <p>•Dacă două baterii sunt utilizate cu surse de alimentare diferite, dispozitivul va funcționa doar cu un numitor comun mai mic.</p> <p>Operațiune</p>	<p>Consultați Fig. E</p>
<p>Indicatorul nivelului bateriei de pe mașină</p> <p>Consultați detalii în secțiunea STATUS BATERIE</p> <p>IMPORTANT</p> <p>Când o singură lumină este aprinsă, chiar dacă cositorul poate încă cosi, folosiți cel puțin o baterie și încărcați-o. Funcționarea cositoarei atunci când bateria este descărcată poate scurta durata de viață și reduce performanța. Dacă nu există lumini, cel puțin o baterie nu este complet introdusă sau este posibil să fie defect. Verificați cu atenție dacă bateria este complet așezată.</p>	<p>Consultați Fig. F</p>
<p>Porniți & oprire</p>	<p>Consultați Fig. G1, G2</p>
<p>Selectarea DISC DE TĂIERE INTELLIGENT MODUL ECO</p> <p>Când tăiați în condiții de zi cu zi, setați roata de tăiere inteligentă în modul ECO pentru a îndepărta aproximativ 1 inch de iarbă simultan.</p> <p>MODUL TURBO</p> <p>Când tăiați iarba groasă sau supraaglomerată, setați roata de tăiere inteligentă pe POWER.</p>	<p>Consultați Fig..H1,H2</p>



<p>Reglați înălțimea de tăiere</p>	<p>Consultați Fig. I</p>
<p>Punga de iarbă indicator complet</p> <p>Stare goală: clapa plutitoare (a)</p>  <p>Stare completă: clapa cade jos (b)</p> 	<p>Consultați Fig.J1</p>
<p>Scoateți / goliți punga cu iarbă</p> <p>ATENȚIE! Verificați dacă ușa de siguranță închide scurgerea înainte de utilizare. Nu folosiți niciodată protecția de siguranță când folosiți o cositoare care nu are instalată o pungă de paie.</p>	<p>Consultați Fig. J2</p>
<p>Instalați mufa de acoperire</p>	<p>Consultați Fig. K</p>
<p>Depozitare</p> <p>Atenție: Scoateți întotdeauna bateria și cheia de siguranță cu sus în jos în timpul depozitării.</p>	<p>Consultați Fig. L1, L2</p>

INDICATOARELE LED DE STARE ALE BATERIEI (Consultați fig. F)

Dacă doriți să aflați nivelul de încărcare al pachetului de acumuloare, apăsați butonul de lângă indicatorul luminos al nivelului de încărcare al pachetului de acumuloare înainte de utilizarea sau după utilizarea mașinii. În timpul utilizării mașinii, indicatorul luminos al nivelului de încărcare al pachetului de acumuloare va indica automat nivelul de încărcare al acestuia. Indicatorul luminos detectează și indică în mod constant starea pachetului de acumuloare. La mașinile care conțin un pachet de acumuloare în care puterea celor două acumuloare incluse diferă, indicatorul luminos al nivelului de încărcare indică nivelul de încărcare al acumulatorului cu nivelul de încărcare mai scăzut.

Indicatorul stării de încărcare a acumulatorului

Starea acumulatorului

Ard cinci LED-uri verzi 	Cele două acumuloare sunt încărcate foarte bine.
Ard două, trei sau patru LED-uri verzi.	Există energie în cele două acumuloare. Cu cât ard mai multe LED-uri verzi, acumuloarele dețin cu atât mai multă energie.
Doar un singur LED verde este aprins ()	Cel puțin un acumulator este descărcat și trebuie reîncărcat.
Nu arde niciun LED.	Cel puțin un acumulator este instalat greșit sau este defect.
Doar un singur LED pâlpâie de două ori într-un ciclu.	Cel puțin un acumulator este complet descărcat (vă rugăm să vă referiți la paragraful care descrie starea de încărcare a acumulatorului). Vă rugăm să reîncărcați simultan cele două acumuloare înainte de o nouă utilizare a mașinii sau înainte de stocarea ei.
Doar un singur LED pâlpâie de trei ori într-un ciclu.	Cel puțin un acumulator s-a supraîncălzit, așteptați răcirea lui/lor înainte de a reîncepe munca.
Doar un singur LED pâlpâie de patru ori într-un ciclu.	Mașina este suprasolicitată. Măriți înălțimea de tundere a ierbii sau împingeți mașina mai încet.

PROIECTATE DE LAMA ROTATIVĂ.

1. Cosiți de-a lungul pantelor, niciodată în sus sau în jos. Procedați cu atenție maximă când schimbați direcția pep ante. Nu cosiți pante excesiv de abrupte. Asigurați-vă întotdeauna o poziție stabilă
2. Când treceți prin orice zonă de pietriș, eliberați mânerul de balustradă pentru a "OPRIT" cositorul (lama poate arunca pietre).
3. Setați mașina de tuns iarba la înălțimea de tăiere maximă când cosiți pe teren accidentat sau cu buruieni înalte. Îndepărtarea a prea multă iarbă o dată poate cauza decuplarea disjuncturului și oprirea mașinii de tuns iarba.
4. Dacă sacul pentru iarbă este utilizat în sezonul de creștere rapidă, iarba poate înfunda orificiul de descărcare. Slăbiți mânerul brațului pentru a "OPRIT" cositorul și scoateți cheia de siguranță. Îndepărtați sacul pentru iarbă și scuturați iarba din capătul din spate al sacului. Curățați iarba sau alte resturi care se pot afla în orificiul de descărcare. Reașezați sacul pentru iarbă.
5. În cazul în care cositorul începe să vibreze excesiv, slăbiți mânerul brațului pentru a "OPRIT" cositorul și scoateți cheia de siguranță. Verificați imediat cauza. Vibrația este un avertisment de pericol. Nu acționați mașina de tuns iarba până la efectuarea unei verificări de service.

6. ÎNCEPEȚI ÎNTOTDEAUNA MÂNTUL DE BAILĂ PENTRU A "OPRIT" S-A DEFORMA ȘI A SCOATE TASA DE SIGURANȚĂ CÂND IEȘIRE DE LA DISPOZIȚIILE DISPOZITIVULUI PENTRU O ORA SCURTĂ.

MĂRIMEA SUPRAFEȚEI TUNSE

Mărimea suprafeței tunse poate fi influențată de câțiva factori, cum sunt înălțimea de tundere, umiditatea gazonului, lungimea tulpinilor ierbii și densitatea ierbii. Pornirea și oprirea prea frecventă a mașinii de tuns gazon în cursul operației de tundere a gazonului cauzează în plus micșorarea suprafeței tunse. Următorul tabel prezintă zonele potențiale de

SFATURI PENTRU TUNDEREA IERBII

NOTĂ: INSPECTAȚI ÎNTOTDEAUNA ZONA UNDE TREBUIE UTILIZATĂ MAȘINA DE TUNS IARBA ȘI ÎNDEPĂRȚAȚI TOATE PIETRELE, CRENGILE, CABLURILE, OBIECTELE DE METAL ȘI ALTE RESTURI CARE POT FI

tăiere pe baza condițiilor specifice de tăiere .

Înălțimea de tăiere	Lot recomandat (maxim)
Tăiați 8 cm până la 6 cm	Cu 2 * 20 V / 4.0 Ah baterii
	Până la 500 m ² *

* cu utilizarea simultană a 2 acumulatori încărcăți complet.

SFATURI:

- 1) Vă recomandăm să efectuați tunderea gazonului la intervale scurte, pentru a putea umbla în tempoul normal și a nu porni/opri prea frecvent mașina de tuns gazon în cursul lucrului.
- 2) Vă rugăm să asigurați întotdeauna utilizarea simultană a două acumulatori încărcate complet să și tundeți întotdeauna maximum la 1/3 din înălțimea gazonului pentru a fi asigurată puterea optimă a mașinii de tuns gazon.
- 3) În cazul cosirii ierbii înalte, umblați încet, pentru a se asigura o cosire mai eficientă și evacuarea reglementară a ierbii cosite.
- 4) Evitați cosirea ierbii umede, deoarece aceasta s-ar lipi pe partea inferioară a mecanismului de tăiere iar iarba cosită nu ar putea fi captată corect și evacuată.
- 5) În cazul unui gazon nou sau des, alegeți o înălțime de tundere mai mare, prelungind astfel durata de utilizare a bateriei.

ÎNTREȚINEREA



AVERTISMENT: Opriti mașina de tuns iarba și îndepărtați cheia de siguranță înainte de îndepărtarea sacului pentru iarba.

NOTĂ: Pentru asigurarea unei durate de funcționare prelungite și fiabile, efectuați următoarele proceduri de întreținere în mod regulat. Verificați existența unor defecte evidente, cum ar fi o lamă slăbită, deplasată sau deteriorată, garnituri slăbite, sau componente defecte sau uzate. Verificați ca dispozitivele de protecție și capacele să nu fie deteriorate și

să fie atașate corect pe mașina de tuns iarba. Efectuați lucrările de întreținere și reparațiile necesare înainte de acționarea mașinii de tuns iarba. Dacă mașina de tuns iarba se defectează în ciuda întreținerii normale, contactați linia de asistență pentru clienți.

ASCUȚIREA LAMEI

PĂSTRAȚI LAMA ASCUȚITĂ PENTRU O PERFORMANȚĂ DE COSIRE OPTIMĂ. PURTAȚI OCHELARI DE PROTECȚIE ADECVAȚI ÎN TIMPUL ÎNDEPĂRTĂRII, ASCUȚIRII ȘI INSTALĂRII LAMEI. ASIGURAȚI-VĂ DE ÎNDEPĂRTAREA CHEII DE SIGURANȚĂ.

Ascuțirea lamei de două ori în timpul sezonului de cosire este suficientă de obicei, în circumstanțe normale. Nisipul cauzează tocirea rapidă a lamei. Dacă gazonul conține sol nisipos, poate fi necesară ascuțirea mai frecventă. ÎNLOCUIȚI IMEDIAT LAMA ÎNDOITA SAU DETERIORATĂ.

CÂND ASCUȚIȚI LAMA:

1. Asigurați-vă de menținerea echilibrului lamei.
2. Ascuțiți lama la unghiul de tăiere inițial.
3. Ascuțiți marginile de tăiere de pe ambele capete ale lamei, îndepărtând cantități egale de material de pe ambele capete.

NOTĂ:

1. Asigurați-vă că ați oprit mașina de tuns iarba și ați scos cheia.
2. Așezați mașina în modul vertical de depozitare.

PENTRU ASCUȚIREA LAMEI ÎN MENGHINĂ (Consultați fig. M1)

1. Înainte de a scoate lama, eliberați mânerul mânerului, lama s-a oprit și cheia de siguranță a fost scoasă.
2. Îndepărtați lama de pe mașina de tuns iarba. Vedeți instrucțiunile pentru îndepărtarea și atașarea lamei.
3. Fixați lama M1-1 în menghină M1-2.
4. Purtați ochelari de protecție și aveți grijă să nu vă tăiați.
5. Piliți cu atenție marginile de tăiere ale lamei cu o pilă fină M1-3 sau cu o piatră de ascuțit.
6. Verificați echilibrul lamei. Vedeți instrucțiunile pentru echilibrarea lamei.

7. Reașezați lama pe mașina de tuns iarba și strângeți ferm. Consultați instrucțiunile de mai jos.

ECILIBRAREA LAMEI (Consultați fig. M2)

Verificați echilibrul lamei prin amplasarea orificiului central al lamei M2-1 în mânerul unui cui sau al unei șurubelnițe M2-2, fixată orizontal într-o menghină M2-3. Dacă oricare capăt al lamei se rotește în jos, piliți acel capăt. Lama este echilibrată corect atunci când nu cade niciun capăt.

ÎNTREȚINEREA LAMEI (Consultați fig. N1, N2)

Înlocuiți lama de metal după 50 de ore de cosit sau după 2 ani, oricare situație survine prima – indiferent de stare. Urmați aceste proceduri pentru îndepărtarea și înlocuirea lamei. Aveți nevoie de mânuși de grădinărit (nu sunt furnizate) și de o cheie pentru piulițe (nu este furnizată) pentru îndepărtarea lamei. Țineți lama (19) și deșurubați piulița lamei (18) în sens contrar acelor de ceasornic, utilizând cheia pentru piulițe. Scoateți lama (19) și montați una nouă pe șurubul lamei. Asigurați-vă că lama este poziționată corect și apoi strângeți ferm șurubul (18).

DEPOZITAREA (Consultați fig. L1, L2)

Opriiți mașina de tuns iarba și îndepărtați întotdeauna cheia de siguranță. Curățați bine exteriorul mașinii utilizând o perie moale și o cârpă. Nu utilizați apă, solvenți sau substanțe de lustruit. Îndepărtați toată iarba și resturile, în special din fantele de ventilație.

Răsturnați mașina pe o parte și curățați zona lamei. Dacă iarba tunsă este acumulată în zona lamei, îndepărtați-o cu un obiect din plastic sau lemn.

Depozitați mașina într-un loc uscat. Nu amplasați alte obiecte pe mașină.

Pentru a ușura stocarea mașinii, vă rugăm să eliberați butonul de fixare a mânerului și pliați mânerul superior conform celor indicate în fig. L1 & L2.

PROTECȚIA MEDIULUI ÎNCONJURĂTOR



Deșeurile produselor electrice nu se vor arunca împreună cu deșeurile menajere. Reciclați acolo unde există instalații de reciclare. Consultați autoritățile locale sau vânzătorul pentru recomandări privind reciclarea.

DETECTAREA DEFECȚIUNILOR

Simptome	Remediere
1. Cositoare nu poate fi acționată atunci când mânerul arcului a fost activat.	<p>A. Verificați dacă cheia de siguranță a fost instalată și introdusă complet și dacă butonul aflat pe carcasa comutatorului este apăsat până la refuz.</p> <p>B. Eliberați mânerul pentru a închide cositorul. Deconectați cheia de siguranță, răsușiți și verificați dacă lama se poate roti liber. Dacă nu este gratuită, contactați un furnizor de servicii autorizat. Lama trebuie să se rotească liber.</p> <p>C. Acumulatorul a fost încărcat complet? Conectați încărcătorul și așteptați aprinderea LED-ului verde.</p>
2. Motorul se oprește în timpul operațiunii de tuns iarba.	<p>A. Eliberați mânerul pentru a închide cositorul. Deconectați cheia de siguranță, răsușiți și verificați dacă lama se poate roti liber. Dacă nu este gratuită, contactați un furnizor de servicii autorizat. Lama trebuie să se rotească liber.</p> <p>B. Ridicați roțile până la cea mai înaltă poziție de tăiere și porniți mașina.</p> <p>C. Acumulatorul a fost încărcat complet? Conectați încărcătorul și așteptați aprinderea LED-ului verde.</p> <p>D. Evitați suprasolicitarea mașinii. Reduceți capacitatea de tăiere a ierbii prin împingerea mai înceată a mașinii sau măriți înălțimea de tăiere. Sau efectuați ambele corecții.</p>
3. Mașina de tuns iarba funcționează, dar performanța de tundere este nesatisfăcătoare sau nu poate tunde toată iarba.	<p>A. Acumulatorul a fost încărcat complet? Conectați încărcătorul și așteptați aprinderea LED-ului verde.</p> <p>B. Eliberați mânerul pentru a închide cositorul. Trageți cheia de securitate. Întoarceți cositorul și verificați: Lama este ascuțită - mențineți lama ascuțită. Puntea și jgheabul de refluxare sunt blocate.</p> <p>C. Înălțimea roții nu trebuie să fie niciodată prea mică din cauza stării gazonului. Măriți înălțimea de tăiere.</p>
4. Împingerea mașinii de tuns iarba este foarte dificilă.	<p>A. Măriți înălțimea de tăiere pentru a reduce frecarea dintre puntea inferioară și iarba. Verificați rotirea liberă a fiecărei roți.</p>
5. Mașina de tuns iarba este anormal de zgomotoasă și vibrează.	<p>A. Eliberați mânerul pentru a închide cositorul. Trageți cheia de securitate. Rotiți cositorul și verificați lama pentru a vă asigura că nu este îndoită sau deteriorată. Dacă lama este deteriorată, înlocuiți lama. Dacă partea de jos a punții este deteriorată, duceți cositorul la un centru de service autorizat.</p> <p>B. Dacă lama nu are daune vizibile, cositorul va continua să vibreze: Slăbiți mânerul de pe mâner pentru a închide cositorul, scoateți cheia de siguranță și îndepărtați lama. Rotiți lama la 180 de grade și strângeți din nou. Dacă cositorul vibrează în continuare, du-l la un centru de service autorizat.</p>
6. LED-ul încărcătorului acumulatorului este stins.	<p>A. Verificați conectarea ștecherului.</p> <p>B. Înlocuiți încărcătorul.</p>
7. LED-ul încărcătorului acumulatorului nu vrea să ardă cu lumină verde.	<p>A. Acumulatorul trebuie verificat. Duceți-l la un service autorizat.</p>

8. Mașina de tuns iarba nu reușește să colecteze firele de iarbă tăiate cu ajutorul sacului de colectare a ierbii.	A. Scoateți placa de acoperire când utilizați sacul. B. Chuta este blocată. Eliberați mânerul pentru a închide cositorul. Trageți cheia de securitate. Curățați jgheabul de tunsori de iarbă. C. Prea multă iarbă tăiată. Măriți înălțimea de tăiere prin înălțarea roților deoarece astfel scurtați lungimea de tăiere. D. Sacul este plin. Goliți sacul mai des.
9. La curățarea terenului există decupaje vizibile.	A. Prea multă iarbă tăiată. Măriți înălțimea de tăiere prin înălțarea roților deoarece astfel scurtați lungimea de tăiere. Nu tăiați mai mult de 1/3 din lungimea totală a firelor. B. Verificați tăișul lamei. Păstrați întotdeauna lama ascuțită.
10. Durată de funcționare scăzută sau redusă după mai multe utilizări.	A. Trimiteți/duceți mașina la un service autorizat – s-ar putea să aibă nevoie de un acumulator nou.
11. LED-ul încărcătorului acumulatorului pâlpâie cu lumină roșie și acumulatorul nu poate fi încărcat.	A. În timpul unei reîncărcări neîntrerupte acumulatorul se poate supraîncălzi. Scoateți acumulatorul din încărcător și așteptați până se răcește la o temperatură de maxim 42°C sau la una mai scăzută de atât.

DECLARAȚIE DE CONFORMITATE

Noi,
POSITEC Germany GmbH
Grüner Weg 10, 50825 Cologne, Germany

Persoana autorizată să compileze fișierul tehnic,
Denumire: Marcel Filz
Adresă: Positec Germany GmbH, Grüner Weg 10, 50825 Cologne, Germany

Declarăm că produsul,
Descriere **Mașină de cosit iarba fără cordon**
WORX
Tip **WG743E, WG743E.9 (740-789 - denumirea echipamentului, reprezentând Mașină de tuns iarba cu acumulator)**
Funcție **tunderea ierbii**

Este conform cu următoarele Directive,
2006/42/EC, 2014/30/EU, 2011/65/EU & (EU)2015/863, 2000/14/EC modificată prin 2005/88/EC

2000/14/EC modificată prin 2005/88/EC:
- Procedură de evaluare a conformității conformă cu **Anexa VI**
- Nivel de putere sonoră măsurat **89.3 dB(A)**
- Nivel de putere sonoră garantat declarat **92 dB(A)**

Organismul notificat implicat
Nume: Intertek Testing & Certification Ltd (organism notificat 0359)
Adresa: Davy Avenue, Knowlhill, Milton Keynes, MK5 8NL

Standardele sunt conforme cu,
EN 60335-1, EN 60335-2-77, EN 62233, EN ISO 3744, EN 55014-1, EN 55014-2





2019/11/14
Allen Ding
Adjunct Inginer șef, Testare și certificare
Positec Technology (China) Co., Ltd
18, Dongwang Road, Suzhou Industrial Park, Jiangsu 215123, P. R. China

Mașină de tuns iarba fără fir

RO

BEZPEČNOST VÝROBKU VŠEOBECNÉ BEZPEČNOSTNÍ POKYNY

 **VAROVÁNÍ** Přečtěte si všechna bezpečnostní varování a všechny pokyny. Nebudete-li dodržovat uvedená varování a pokyny, může dojít k úrazu elektrickým proudem, požáru nebo vážným zraněním.

Pečlivě si přečtěte všechny uvedené pokyny, aby byla zaručena bezpečná obsluha tohoto stroje.

Uschovejte všechna varování a pokyny pro budoucí odkazy.

- Tento spotřebič není určen pro používání osobami (včetně dětí) trpící fyzickými, smyslovými či psychickými poruchami ani osobami bez náležitých znalostí a zkušeností. Pokud jej chtějí používat, musí být pod dozorem osoby odpovědné za jejich bezpečnost nebo je tato osoba musí poučit o bezpečném používání příslušenství.
- S tímto spotřebičem si nesmí hrát děti.
- Toto zařízení může být použito pouze s napájecí jednotkou, která byla dodána s tímto zařízením.

DŮLEŽITÉ PŘED POUŽITÍM SI PEČLIVĚ PŘEČTĚTE TENTO NÁVOD A USCHOVEJTE TYTO POKYNY PRO BUDOUCÍ ODKAZY

Pokyny pro bezpečnou obsluhu

Průprava

- a) Přečtěte si pečlivě uvedené pokyny. Seznamte se s ovládacími prvky a se správným použitím tohoto zařízení.
- b) Nikdy nedovolte dětem nebo osobám, které nejsou seznámeny s těmito pokyny, aby používaly tuto sekačku. Věk obsluhy mohou omezovat místní platné zákony.
- c) Nikdy neprovádějte sekání, jsou-li v blízkosti jiné osoby, a to zejména děti, nebo domácí zvířata.
- d) Uvědomte si, že obsluha nebo uživatel nesou odpovědnost za nehody nebo rizika, která hrozí jiným osobám nebo jejich majetku.

Příprava

- a) Při sekání vždy používejte pevnou obuv a dlouhé kalhoty. Nepracujte s tímto zařízením, jste-li bosí nebo máte-li otevřené sandály.
- b) Zkontrolujte kompletně prostor, kde budete tuto sekačku používat a odstraňte

všechny předměty, které mohou být sekačkou odmrštěny.

- c) Před každým použitím proveďte vždy vizuální kontrolu, zda jsou v pořádku nože i montážní šrouby nožů a zda není opotřebováno nebo poškozeno žací ústrojí. Poškozené nebo opotřebované nože vyměňujte vždy jako sadu, aby bylo zajištěno vyvážení nožů. Nečitelné nebo poškozené nálepky vyměňte.

Použití

- a) Provádějte sečení pouze při denním světle nebo při kvalitním umělém osvětlení.
- b) Je-li to možné, vyvarujte se použití této sekačky ve vlhké trávě.
- c) Na svahu vždy udržujte pevný postoj.
- d) Chodte, nikdy neběhejte.
- e) Při práci s rotačními sekačkami na kolečkách jezděte vždy po vrstevnici svahu, nikdy nejezděte nahoru a dolů. Jezděte vždy po vrstevnici svahu, nikdy nejezděte nahoru a dolů.
- f) Při změně směru na svahu buďte vždy velmi opatrní.
- g) Neprovádějte sekání na příliš strmém svahu.
- h) Buďte velmi opatrní při couvání nebo při přitahování sekačky směrem k sobě.
- i) Zastavte sekačku a rotující

nůž (nože), musíte-li sekačku naklonit během přepravy, při přejíždění jiných než travnatých ploch a při přepravě sekačky na plochu a z plochy, která byla sekána.

- j) Nikdy nepoužívejte sekačku s poškozenými kryty nebo bez bezpečnostních zařízení, například odchylovačů nebo bez řádně nasazených sběrných košů.
- k) Zapínejte motor sekačky opatrně podle uvedených pokynů a udržujte nohy v bezpečné vzdálenosti od nože (nožů).
- l) Při zapínání motoru sekačku nikdy nenaklánějte, mimo případy, kdy musí být sekačka při startování nakloněna. V takovém případě sekačku nenaklánějte více, než je to nezbytně nutné a zvedejte pouze tu část sekačky, která je dále od obsluhy.
- m) Nevkládejte ruce nebo nohy do blízkosti nebo pod rotující části. Stále dbejte na to, aby byl otvor pro odvod posečené trávy průchozí.
- n) Nedotýkejte se nožů před vyjmutím bezpečnostního klíče, a dokud nedojde k úplnému zastavení nožů.
- o) Nespouštějte tuto sekačku, stojíte-li přímo před otvorem pro odvod posekané trávy.
- p) Nepřepravujte sekačku, je-li k sekačce připojen napájecí zdroj.
- q) Zastavte sekačku a vyjměte

bezpečnostní klíč. Ujistěte se, zda došlo k úplnému zastavení všech pohybujeících částí.

- Kdykoli necháváte tento stroj bez dozoru.
- Před odstraněním zablokování.
- Před kontrolou, čištěním a jakoukoli prací na stroji.
- Po nárazu do cizího předmětu. Před opětovným spuštěním a obsluhou sekačky zkontrolujte tento stroj a proveďte potřebné opravy. Začne-li sekačka nadměrně vibrovat (provedte kontrolu ihned).
- Zkontrolujte, zda nedošlo k poškození.
- Vyměňte nebo opravte každou poškozenou část.
- Zkontrolujte a utáhněte všechny uvolněné části.

Údržba a uložení

- a) Udržujte všechny matice, šrouby a vruty řádně utaženy, abyste zajistili, že bude toto zařízení v bezvadném provozním stavu.
- b) Provádějte často kontrolu sběrného koše, zda není opotřeben nebo poškozen.
- c) Z bezpečnostních důvodů proveďte výměnu opotřebených nebo poškozených částí. Používejte pouze originální náhradní díly a příslušenství.
- d) Při seřizování sekačky

buďte velmi opatrní, abyste zabránili zachycení prstů mezi pohybujeícími se noži a pevnými částmi sekačky.

- e) Před uložením nechejte sekačku vždy řádně vychladnout.
- f) Při údržbě nožů dávejte pozor, protože i při vypnutí napájecího zdroje sekačky mohou být nože sekačky stále v pohybu.

Bezpečnostní varování týkající se baterií

- a) **Nepokoušejte se demontovat, rozebírat nebo rozřezávat baterie nebo její články.**
- b) **Neprovádějte zkratování baterie. Neukládejte baterie nahodile v krabicích nebo v zásuvkách, kde by mohlo dojít k jejich vzájemnému zkratování nebo ke zkratování způsobenému jinými předměty.** Není-li baterie používána, udržujte ji v bezpečné vzdálenosti od sponek na papíry, mincí, klíčů, hřebíků, šroubů nebo jiných malých kovových předmětů, které mohou způsobit propojení kontaktů baterie. Zkratování kontaktů baterie může způsobit popáleniny nebo požár.
- c) **Nevystavujte baterii působení horka nebo**

ohně. Vyvarujte se skladování baterií na otevřeném slunci.

d) Nevystavujte baterii mechanickým rázům.

e) Dojde-li k úniku kapaliny z baterie, zabraňte tomu, aby se tato kapalina dostala do kontaktu s pokožkou nebo aby zasáhla oči. Dojde-li k takovému kontaktu, zasažené místo omyjte značným množstvím vody a vyhledejte lékařské ošetření.

f) Dojde-li k požití kapaliny z baterie, vyhledejte okamžitě lékařské ošetření.

g) Udržujte baterie čisté a suché.

h) Jsou-li svorky baterie znečištěny, otřete je čistým a suchým hadříkem.

i) Baterie musí být před použitím nabita. Vždy postupujte podle uvedených pokynů a používejte správný postup nabíjení.

j) Nenechávejte baterii nabíjet, nebude-li baterie použita.

k) Po dlouhodobém uložení budete možná muset provést několik cyklů nabíjení a vybíjení, aby baterie dosáhla svého maximálního výkonu.

l) Baterie poskytuje nejvyšší výkon, je-li používána při běžné pokojové teplotě (20 °C ± 5 °C).

m) Při likvidaci baterií oddělte od sebe baterie s odlišnými elektrochemickými systémy.

n) Provádějte nabíjení pouze v nabíječce, která je specifikovaná společností WORX. Nepoužívejte jinou nabíječku, než je nabíječka speciálně dodaná pro použití s tímto zařízením.

Nabíječka, která je vhodná pro jeden typ baterie, může při použití jiného typu baterie vytvářet riziko způsobení požáru.

o) Nepoužívejte žádnou baterii, která není určena pro použití s tímto zařízením.

p) Ukládejte baterie mimo dosah dětí.

q) Uchovejte originální dokumentaci k tomuto výrobku pro budoucí odkazy.

r) Není-li zařízení používáno, vyjměte z něj baterii.

s) Provádějte řádnou likvidaci baterie.

t) V zařízení nekombinujte bateriové články různého data výroby,



kapacity, velikosti nebo typu.

u) Nevyjímejte baterii z originálního obalu dříve, než bude použita.

v) Dodržujte polaritu vložených baterií plus (+) a mínus (-) a zajistěte používání baterií správným způsobem.

SYMBOLY

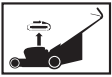
	<p>Před použitím tohoto stroje si přečtěte uživatelskou příručku</p>
	<p>Udržujte ostatní osoby v bezpečné vzdálenosti.</p>
	<p>Používejte pouze ostré nože. Nože pokračují v otáčení i chvíli po vypnutí motoru. Před prováděním údržby vyjměte bezpečnostní klíč.</p>
	<p>Nepotřebné elektrické přístroje by neměly být vyhazovány společně s odpadem z domácnosti. Nářadí recyklujte ve sběrnách zřízených k tomuto účelu. O možnostech recyklace se informujte na místních úřadech nebo u prodejce.</p>
 <p>Li-Ion</p>	<p>Akumulátor Li-Ion. Tento výrobek byl označen symbolem „tříděný odpad“ pro všechny jednotlivé a složené akumulátory. Proto musí být s ohledem dopadu na životní prostředí po dosloužení recyklován nebo demontován. Akumulátory obsahují nebezpečné látky, proto mohou být nebezpečné pro životní prostředí a lidské zdraví.</p>
	<p>Nevystavujte působení ohně</p>
	<p>Akumulátory se mohou při nesprávném způsobu likvidace dostat do systému koloběhu vody, což může ohrozit vlastní ekosystém. Dosloužilé akumulátory nelikvidujte jako netříděný komunální odpad.</p>

	<p>Používejte ochranné rukavice</p>
	<p>Před prováděním jakéhokoli seřízení, servisu nebo údržby vyjměte z úložného prostoru baterii.</p>
 <p>STOP</p>	<p>Nože po vypnutí zahradního nářadí ještě dále rotují a mohou způsobit zranění. Nedotýkejte se žádné části nářadí, dokud nedojde k jejich úplnému zastavení.</p>
	<p>Odstraňte krytku</p>



1. BEZPEČNOSTNÍ KLÍČ
2. RUKOJETI KAUCE
3. KABELOVÁ SVORKA
4. HORNÍ RUKOJEŤ
5. SPODNÍ RUKOJEŤ
6. INDIKÁTOR ÚROVNĚ NABITÍ BATERIE
7. KRYT BATERIE
8. KNOFLÍK PRO NASTAVENÍ VÝŠKY SEČENÍ
9. NOSNÁ RUKOJEŤ
10. OVLÁDACÍ KNOFLÍK, NIŽŠÍ
11. BEZPEČNOSTNÍ Klapka
12. KOLEKCE TRÁVY PYTEL
13. RUKOJEŤ SÁČKU
14. INDIKÁTOR TRÁVY
15. OVLÁDACÍ KNOFLÍK, HORNÍ
16. MULČOVACÍ VLOŽKA
17. BALÍČEK BATERIÍ (VIZ OBRÁZEK E) *
18. ČEPEL ČEPELE (VIZ OBRÁZEK N1)
19. ČEPEL (VIZ OBRÁZEK N1)
20. INTELIGENTNÍ ŘEZACÍ KOTOUČ

*Ne všechno zobrazené nebo popisované příslušenství je součástí standardní dodávky.

TECHNICKÉ ÚDAJE

Typ **WG743E, WG743E.9 (740-789 - označení strojního zařízení, zástupce pro akumulátorové sekačky na trávu)**

	WG743E	WG743E.9
Napětí	40V  Max (2x20V Max) **	
Žádná rychlost zatížení	2800 / 3000 spm	
Průměr paluby	43cm	
Průměr řezný	40cm	
Průměr předního kola	190mm	
Průměr zadního kola	200mm	
Výška řezu	20mm-80mm	

Poloha řezné výšky	7	
Schopnost sbírat trávu	45L	
Typ baterie	Lithium iont	/
Model baterie	WA3553 (4.0Ah)	/
Model nabíječka	WA3883	/
Úroveň nabíjení	Vstup: 100-240V~50-60Hz Výstup 1: 20V  2.0A *** Výstup 2: 20 V  2.0 A***	/
Doba nabíjení (cca) Balíček baterií: 2.0 Ah (1pc) 2.0 Ah (2pcs) 4.0 Ah (1pc) 4.0 Ah (2pcs)	0.5 hr 1 hr 1 hr 2 hrs	/
Hmotnost stroje	15.2kg	13.9kg

** Napětí lze měřit bez potřeby pracovního zatížení. Počáteční napětí baterie je maximálně 20 voltů. Jmenovité napětí je 18 voltů.

*** Výstup nabíječky 1 a výstup 2 ukazují, že oba porty mají stejné výstupní napětí a proud.

PŘÍSLUŠENSTVÍ

	WG743E	WG743E.9
Balíček baterií (WA3553)	2	/
Nabíječka (WA3883)	1	/
Kolekce trávy pytel	1	
Mulčovací vložka	1	
Kabelová svorka	2	
Ovládací knoflík	4	

Doporučujeme vám, abyste zakoupili příslušenství ve stejném obchodě, ve kterém jste zakoupili i vaše nářadí. Další podrobnosti naleznete na obalu příslušenství. Personál prodejny vám může pomoci a také vám může poskytnout užitečnou radu.

ÚDAJE O HLUKU

Měřený akustický tlak

$L_{WA} = 75 \text{ dB(A)}$

K_{PA} 3 dB (A)

Měřený akustický výkon $L_{WA} = 89.3$ dB(A)

K_{WA} 3 dB(A)

Používejte ochranu sluchu.



INFORMACE O VIBRACÍCH

Typická naměřená hodnota vibrací $a_h < 2.5$ m/s²

Kolísání $K = 1.5$ m/s²

⚠ VÝSTRAHA: Hodnota vibračních emisí během praktického používání tohoto elektrického nástroje se může lišit od deklarované hodnoty v závislosti na způsobech, jakými je nástroj používán v závislosti na následujících podmínkách a dalších možnostech použití nástroje:

Způsob, jakým je nástroj používán, a povaha narušovaných nebo vrтанých materiálů.

Dobry stav nástroje a řádné provádění jeho údržby. Používání správného příslušenství s nástrojem, ostrost a dobrý stav příslušenství.

Utažení úchopu na rukojeti a použití antivibračního příslušenství.

Používání nástroje k účelům určeným konstrukcí a v souladu s těmito pokyny.

Při nesprávném používání může tento nástroj způsobit syndrom vibrací rukou a paží.

⚠ VÝSTRAHA: Je třeba upřesnit, že při odhadu výše rizika vibrací v praxi je nutno rovněž zohlednit všechny fáze pracovního cyklu, například dobu, kdy je nástroj vypnutý a kdy běží naprázdno, ale nevykonává práci. To může podstatně snížit působení vibrací v rámci celkového pracovního času.

Zásady pro omezení rizika působení vibrací.

VŽDY používejte ostré trny, vrťáky a čepele.

Provádějte údržbu tohoto nástroje v souladu s těmito pokyny a nástroj (příslušným způsobem) dobře promazávejte.

Má-li být tento nástroj používán pravidelně, zakupte antivibrační příslušenství.

Naplánujte práci tak, aby bylo provádění úkolů, které vyžadují silné vibrace nástroje, rozloženo do několika dní.

NÁVOD K POUŽITÍ







POZNÁMKA: : Před spuštěním zařízení si přečtěte provozní pokyny.

Možné použití

Tento produkt se používá k sečení trávníku doma.

SESTAVENÍ A POUŽÍVÁNÍ

PROVÁDĚNÝ ÚKON	OBR.
SESTAVENÍ	
Montážní držák POZNÁMKA: Vyberte jeden ze dvou otvorů v spodní rukojeti, abyste dosáhli požadované výšky rukojeti.	Viz Obr. A1, A2, A3, A4, A5
Montáž travních sáčků	Viz Obr. B1, B2, B3, B4
Namontujte lapač trávy na sekačku POZNÁMKA: Před instalací lapače trávy odstraňte ochrannou vložku ze sekačky. POZNÁMKA: Lehce zatlačte lapač trávy a ujistěte se, že je zcela nainstalován.	Viz Obr. C1, C2, C3
Zkontrolujte stav nabití baterie POZNÁMKA: Obrázek D1 se vztahuje pouze na baterie s indikátorem stavu baterie.	Viz Obr. D1
Nabijte baterii POZNÁMKA: Baterie není z výroby plně nabitá. Každá baterie musí být před prvním sečením plně nabitá. Vždy plně nabijte obě baterie současně. Další informace naleznete v příručce k nabíječce.	Viz Obr. D2

<p>Instalace / vyjmutí baterie</p> <p>POZNÁMKA:</p> <p>•Zařízení bude fungovat až po instalaci 2 baterií. Vždy používejte dvě baterie stejné kapacity a obě baterie plně nabijte.</p> <p>•Pokud jsou použity dvě baterie s různými napájecími zdroji, bude zařízení pracovat pouze s nižším společným jmenovatelem.</p> <p>ÚKON</p>	<p>Viz Obr. E</p>	<p>Indikátor plné trávy Prázdný stav: klapka plave (a)</p>  <p>Úplný stav: klapka padá(b)</p> 	<p>Viz Obr. J1</p>				
<p>Indikátor úrovně nabití baterie na stroji</p> <p>Podrobnosti naleznete v části STAV BATERIE</p> <p>DŮLEŽITÉ</p> <p>Pokud svítí pouze jedno světlo, i když sekačka stále může sekat, použijte alespoň jednu baterii a nabijte ji. Provoz sekačky po vybití baterie může zkrátit její životnost a snížit její účinnost.</p> <p>Pokud nesvítí žádná kontrolka, není alespoň jedna baterie zcela vložena nebo může být vadná. Pečlivě zkontrolujte, zda je baterie zcela usazena.</p>	<p>Viz Obr. F</p>	<p>Vyjměte / vyprázdněte travní vak</p> <p>VAROVÁNÍ! Před použitím zkontrolujte, zda bezpečnostní dveře uzavírají odtok. Nikdy nepoužívejte ochranný kryt, když používáte sekačku, která nemá nainstalován sláma.</p>	<p>Viz Obr. J2</p>				
<p>Začněte & Zastavte</p>	<p>Viz Obr. G1, G2</p>	<p>Namontujte překryvnou zátku</p>	<p>Viz Obr. K</p>				
<p>Výběr čísla INTELLIGENTNÍ ŘEZACÍ KOTOUČ</p> <p>REŽIM ECO</p> <p>Při střihání v každodenních podmínkách nastavte inteligentní řezací kotouč v režimu ECO tak, aby se současně odstranilo asi 1 palec trávy.</p> <p>TURBO MODE</p> <p>Při sekání husté nebo zarostlé trávy nastavte Inteligentní řezací kolečko na POWER.</p>	<p>Viz Obr. H1, H2</p>	<p>Skladování</p> <p>Varování: Během skladování vždy vyjměte baterii a bezpečnostní klíč vzhůru nohama.</p>	<p>Viz Obr. L1, L2</p>				
<p>Upravte výšku sekání</p>	<p>Viz Obr. I</p>	<p>STAVOVÉ LED AKUMULÁTORU (Viz Obr. F)</p> <p>Před spuštěním nebo po použití stiskněte tlačítko umístěné na přístroji vedle kontrolky napájení, abyste zkontrolovali kapacitu akumulátoru. Během provozu je kapacita akumulátoru automaticky zobrazena na indikátoru výkonu akumulátoru.</p> <p>Indikátor neustále snímá a zobrazuje stav akumulátoru následujícím způsobem. U zařízení se 2 akumulátory s různým výkonem indikuje kontrolka napájení stav spodního akumulátoru.</p>					
<table border="1"> <thead> <tr> <th data-bbox="558 1066 779 1171">Indikátor stavu nabití akumulátoru</th> <th data-bbox="779 1066 1022 1171">Stav akumulátoru</th> </tr> </thead> <tbody> <tr> <td data-bbox="558 1171 779 1257">Svítí pět zelených kontrolk()</td> <td data-bbox="779 1171 1022 1257">Dva akumulátory jsou plně nabité.</td> </tr> </tbody> </table>		Indikátor stavu nabití akumulátoru	Stav akumulátoru	Svítí pět zelených kontrolk()	Dva akumulátory jsou plně nabité.		
Indikátor stavu nabití akumulátoru	Stav akumulátoru						
Svítí pět zelených kontrolk()	Dva akumulátory jsou plně nabité.						

Svítil dvě, tři nebo čtyři zelené kontrolky.	Dva akumulátory jsou ještě částečně nabitě. Čím více zelených kontrolky svítí, tím je vyšší zbývajcí kapacita nabití.
Svítil pouze jedna zelená kontrolka ()	Nejméně jeden akumulátor je zcela vybit a je nutné jej znovu nabít.
Nesvítil žádná kontrolka.	Nejméně jeden akumulátor není plně nasazen, nebo je vadný.
Bliká pouze jedna kontrolka dvakrát za sebou.	Nejméně jeden akumulátor je téměř vybitý (viz indikátor stavu nabití akumulátoru). Před opětovným použitím, nebo před uskladněním nabijte současně oba akumulátory.
Bliká pouze jedna kontrolka třikrát za sebou.	Nejméně jeden akumulátor je příliš zahřátý. Před opětovným spuštěním zařízení počkejte, až vychladne.
Bliká pouze jedna kontrolka čtyřikrát za sebou.	Sekačka je přetížená. Zvyšte výšku řezu nebo na sekačku tlačte jen zvolna.

- Při průchodu jakoukoli šterkovou oblastí uvolněte držadlo madla, aby sekačka "VYPNUTO" (nůž může házet kameny).
- Při sečení na nerovném terénu nebo při sečení příliš vysoké trávy nastavte sekačku na největší výšku sečení. Sečení příliš husté trávy najednou může způsobit aktivaci jističe, který způsobí zastavení sekačky.
- Je-li sběrný koš používán během období rychle rostoucích travin, posečená tráva bude mít tendenci ucpávat otvor pro odvod posečené trávy. Uvolněte rukojeť ramene pro "VYPNUTO" sekačky a vytáhněte bezpečnostní klíč. Sejměte sběrný koš a setřete posečenou trávu do zadní části sběrného koše. Odstraňte také všechny zbytky trávy a jiných nečistot, které mohou být nahromaděny kolem otvoru pro odvod posečené trávy. Nasaďte sběrný koš na své místo.
- Pokud sekačka začne nadměrně vibrovat, uvolněte rukojeť ramene, aby sekačka "VYPNUTO" a vyjměte bezpečnostní klíč. Ihned zkontrolujte příčinu těchto vibrací. Vibrace jsou varováním před další poruchou. Nepoužívejte sekačku, dokud nebude provedena servisní kontrola.

6. VŽDY ZVEŘEJTE BAIL HANDLE "VYPNUTO" ŽELEZ A ODSTRANĚTE BEZPEČNOSTNÍ KLÍČ, POKUD UKONČETE NEVYUŽITELNÝ EVEN KRÁTKÝ ČAS.

VELIKOST POSEKANÉ PLOCHY

Velikost posekané plochy může být ovlivněna několika faktory, jako jsou výška sekání, vlhkost trávníku, délka stébel trávy a hustota trávy. Příliš časté spouštění a zastavování sekačky během sekání trávníku navíc způsobuje zmenšení velikosti posekané plochy.

Následující tabulka ukazuje potenciální oblasti řezání založené na specifických podmínkách řezání.

Výška řezu	Doporučená dávka (maximum)
------------	----------------------------

UŽITEČNÉ RADY PRO SEČENÍ

POZNÁMKA: VŽDY ZKONTROLUJTE CELÝ PROSTOR, KDE BUDETE SEKAČKA POUŽITA A ODSTRANĚTE VŠECHNY KAMENY, KLACÍKY, DRÁTY, KOVOVÉ PŘEDMĚTY A JINÉ NEČISTOTY, KTERÉ MOHOU BÝT ROTUJÍCÍM NOŽEM ODMRŠTĚNY.

- Sečte vždy po vrstevnici svahu, nikdy nejezděte nahoru a dolů. Při změně směru na svahu buďte vždy velmi opatrní. Neprovádějte sečení na příliš strmém svahu. Vždy udržujte správný postoj.

Řez 8 až 6 cm	S 2 * 20 V / 4.0 Ah baterií
	Až 500 m ² *

* při současném použití 2 zcela nabitých baterií.

RADY:

- 1) Doporučujeme vám, abyste prováděli sekání trávníku v kratších intervalech, abyste chodili normálním tempem a abyste během práce často nespouštěli/nezastavovali tuto sekačku.
- 2) Vždy prosím zajistěte, aby byly současně používány dvě zcela nabité baterie a vždy sekejte maximálně 1/3 výšky trávníku, aby byl zaručen co nejlepší výkon sekačky.
- 3) Při sekání vysoké trávy chodte pomalu, aby bylo zaručeno efektivnější sekání a řádné odvádění posekané trávy.
- 4) Vyvarujte se sekání vlhké trávy, protože by docházelo k jejímu nalepování na spodní část žacího ústrojí a posekaná tráva by nemohla být řádně zachycována nebo odváděna.
- 5) U nového nebo hustého trávníku používejte větší výšku sekání, čímž prodloužíte pracovní dobu baterie.

ÚDRŽBA



UPOZORNĚNÍ: Před sejmutím sběrného koše vypněte sekačku a vyjměte bezpečnostní klíč.

POZNÁMKA: Z důvodu dosažení dlouhé životnosti a vysoké spolehlivosti provádějte pravidelně níže popsanou údržbu. Kontrolujte jakékoli odchylky od normálu, například uvolněné, posunuté nebo poškozené nože, povolené spojovací prvky a poškozené nebo nadměrně opotřebené součásti. Zkontrolujte, zda jsou kryty a ochrany bez poškození a zda jsou upevněny na správné místo na sekačce. Potřebnou údržbu nebo opravu proveďte ještě před použitím sekačky. Pokud sekačka nefunguje i při provádění pravidelné údržby, kontaktujte naši podporu zákazníků.

BROUŠENÍ NOŽE

Z DŮVODU DOSAŽENÍ NEJLEPŠÍHO VÝKONU SEKAČKY UDRŽUJTE NŮŽ OSTRÝ. PŘI DEMONTÁŽI, BROUŠENÍ A ZPĚTNÉ MONTÁŽI NOŽE POUŽÍVEJTE OCHRANU ZRAKU. ZKONTROLUJTE, ZDA BYL ZE SEKAČKY VYJMUT BEZPEČNOSTNÍ KLÍČ. V běžných podmínkách obvykle stačí nůž brousit dvakrát za sezónu. Písek způsobuje rychlé ztupení nože. Pokud máte trávník na písčité půdě, může být nutné častější broušení nože. OHNUTÝ NEBO POŠKOZENÝ NŮŽ OKAMŽITĚ VYMĚŇTE.

PŘI BROUŠENÍ NOŽE:

1. Zkontrolujte, zda zůstalo zachováno vyvážení nože.
2. Dodržte původní úhel broušení nože.
3. Bruste břity na obou koncích nože a ubírejte stejně množství materiálu.

POZNÁMKA:

1. Ujistěte se, zda je sekačka vypnutá a vyjměte klíč.
2. Postavte sekačku do svislé polohy pro uložení.

BROUŠENÍ NOŽE VE SVĚRÁKU (Viz Obr. M1)

1. Před vyjmutím nože uvolněte rukojeť kliky, čepel se zastavila a bezpečnostní klíč byl vyjmut.
2. Demontujte nůž ze sekačky. Viz pokyny pro demontáž a montáž nože.
3. Upněte nůž M1-1 do svěráku M1-2.
4. Používejte ochranné brýle a dávejte pozor, abyste se při broušení nepořezali.
5. Pečlivě upravte pracovní hrany nože pomocí jemného pilníku M1-3 nebo brusným kamenem.
6. Zkontrolujte vyvážení nože. Viz pokyny pro vyvážení nože.
7. Namontujte nůž zpět na sekačku a řádně jej utáhněte. Postupujte podle níže uvedených pokynů.

VYVÁŽENÍ NOŽE (Viz obr. M2)

Zkontrolujte vyvážení nože zavěšením za středový otvor M2-1 na hřebík nebo dřík šroubováku M2-2 upnutý ve vodorovné poloze do svěráku M2-3. Pokud jeden nebo druhý konec nože klesá dolů, obruste jej. Nůž je správně vyvážen, když ani jeden konec neklesá.

ÚDRŽBA NOŽE (Viz obr. N1, N2)

Vyměňte nůž po 50 hodinách sekání nebo po 2 letech, podle toho, co nastane dřívě, a to i v případě, zdá-li se být v pořádku.

Dodržujte tento předepsaný postup demontáže a montáže nože. Budete potřebovat zahradní rukavice (nejsou součástí dodávky) a klíč (není součástí dodávky). Přidržte nůž (19) a klíčem vyšroubujte matici (18) proti směru hodinových ručiček. Potom nůž sejměte.

Zpětná montáž se provádí tak, že nejdříve nůž (19) otočíte břity směrem k zemi. Potom pevně utáhněte upínací matici (18) nože.

ULOŽENÍ (Viz obr.L1, L2)

Zastavte sekačku a vždy vyjměte bezpečnostní klíč. Očistěte kompletně povrch sekačky pomocí měkkého kartáče a hadříku. Nepoužívejte vodu, rozpouštědla nebo lešticí přípravky. Odstraňte všechny zbytky trávy, a to zejména z větracích drážek.

Otočte sekačku na bok a očistěte pracovní prostor nože. Nachází-li se v pracovním prostoru nože zbytky trávy, odstraňte je pomocí dřevěného nebo plastového nástroje.

Skladujte tento stroj na suchém místě.

Nepokládejte na horní část tohoto stroje žádné další předměty.

Pro snazší skladování uvolněte knoflík rukojeti a složte horní rukojeť způsobem znázorněným na obr. L1 a L2.

OCHRANA ŽIVOTNÍHO PROSTŘEDÍ

 Elektrické výrobky se nesmí likvidovat spolu s domácím odpadem. Recyklujte je v sběrnách pro tento účel zřízených. O možnostech recyklace se informujte na místních úřadech nebo u prodejce.

HLEDÁNÍ ZÁVAD

Příznaky	Náprava
1. Sekačka nemůže být aktivována, když je aktivována rukojeť předě.	A. Zkontrolujte, zda je vložen a plně zasunut bezpečnostní klíč a zda je spínací tlačítko na spínací skříni plně stlačeno. B. Chcete-li sekačku zavřít, uvolněte rukojeť. Odpojte bezpečnostní klíč, otočte sekačku a zkontrolujte, zda se může kotouč volně otáčet. Pokud není zdarma, kontaktujte autorizovaného poskytovatele služeb. Čepel by se měla volně otáčet. C. Byla baterie zcela nabitá? Připojte nabíječku a počkejte, až se rozsvítí zelená kontrolka.
2. Motor se během sekání zastavuje.	A. Chcete-li sekačku zavřít, uvolněte rukojeť. Odpojte bezpečnostní klíč, otočte sekačku a zkontrolujte, zda se může kotouč volně otáčet. Pokud není zdarma, kontaktujte autorizovaného poskytovatele služeb. Čepel by se měla volně otáčet. B. Zvětšete výšku sekání nastavením žacího ústrojí do nejvyšší možné polohy a spusťte sekačku. C. Byla baterie zcela nabitá? Připojte nabíječku a počkejte, až se rozsvítí zelená kontrolka. D. Vyvarujte se přetížení sekačky. Snižte rychlost sekání nebo zvýšte polohu žacího ústrojí. Nebo obojí.
3. Sekačka běží, ale výkon sečení není uspokojivý. Nebo neposeče celou rozlohu trávníku.	A. Byla baterie zcela nabitá? Připojte nabíječku a počkejte, až se rozsvítí zelená kontrolka. B. Chcete-li sekačku zavřít, uvolněte rukojeť. Vytáhněte bezpečnostní klíč. Otočte sekačku a zkontrolujte: Čepel je ostrá - udržujte čepel ostrou. Paluba a vypouštěcí skluz jsou blokovány. C. Žací ústrojí může být nastaveno příliš nízkou vzhledem k stavu trávníku. Zvětšete výšku žacího ústrojí.
4. Sekačka se těžko tlačí.	A. Zvětšete výšku žacího ústrojí, aby se snížil tlak žacího ústrojí na trávu. Zkontrolujte, zda se volně otáčí každé kolečko.
5. Sekačka je velmi hlučná a vibruje.	A. Chcete-li sekačku zavřít, uvolněte rukojeť. Vytáhněte bezpečnostní klíč. Otočte sekačku a zkontrolujte nůž, zda není ohnutý nebo poškozený. Pokud je nůž poškozen, vyměňte jej. Pokud je dno paluby poškozené, odнесите sekačku do autorizovaného servisu. B. Pokud kotouč nemá viditelné poškození, bude sekačka nadále vibrovat: Uvolněním rukojeti na rukojeti zavřete sekačku, vyjměte bezpečnostní klíč a vyjměte nůž. Otočte čepel o 180 stupňů a znovu ji utáhněte. Pokud sekačka stále vibruje, odнесите ji do autorizovaného servisu.
6. LED indikátor nabíječky nesvítí.	A. Zkontrolujte připojení zástrčky. B. Nabíječku vyměňte.
7. Kontrolka LED nabíječky akumulátorů se nepřepne na zelenou.	A. Je nutné provést diagnostiku akumulátoru. Obratě se na autorizované servisní středisko.

8. Sekačka nesbírá posečenou trávu do sběrného vaku.	A. Při ukládání do vaku odstraňte mulčovací desku. B. Skluz je zablokovaný. Chcete-li sekačku zavřít, uvolněte rukojeť. Vytáhněte bezpečnostní klíč. Vyčistěte okap z odřezků trávy. C. Příliš mnoho posečené trávy. Zvedněte nastavením výšky kol řez, a zkraťte tak délku odřezávaných stonků. D. Zanesený svodový žlab. Vysypávání sběrného vaku provádějte častěji.
9. Při mulčování jsou useknuté části viditelné.	A. Bylo nastaveno sekání příliš velké části stonků trávy. Zvětšete výšku žacího ústrojí, aby došlo ke zkrácení ustrížené části trávy. Nesekejte více jak 1/3 celkové délky. B. Zkontrolujte, zda jsou sekací nože ostré. Nože mějte vždy nabroušené.
10. Po více použitích nízká nebo zkrácená doba chodu.	A. Výrobek vraťte do autorizovaného servisního střediska – může být potřeba instalovat nový akumulátor.
11. Indikátor nabíječky akumulátorů bliká červeně a akumulátory nelze nabíjet.	A. Při trvalém provozu se akumulátor přehřívá. Vyměňte jej z nabíječky a nechte jej vychladnout na teplotu 42°C nebo méně.

PROHLÁŠENÍ O SHODĚ

My,
POSITEC Germany GmbH
Grüner Weg 10, 50825 Cologne, Germany

tímto prohlašujeme, že výrobek,
Název **WORX Akumulátorová sekačka na trávu**
Typ **WG743E, WG743E.9 (740-789 - označení strojního zařízení, zástupce pro akumulátorové sekačky na trávu)**
Funkce **sekání trávy**

splňuje požadavky následujících směrnic,
2006/42/EC, 2014/30/EU, 2011/65/EU & (EU)2015/863, 2000/14/EC v novelizaci 2005/88/EC

2000/14/EC v novelizaci 2005/88/EC:
- Postup posuzování shody podle **Dodatek VI**
- Měřený akustický výkon **89.3 dB(A)**
- Deklarovaný zaručený akustický výkon **92 dB(A)**

Pověřený úřední orgán
Název:: Intertek Testing & Certification Ltd
((úřední vyhláška 0359)
Adresa: Davy Avenue, Knowlhill, Milton Keynes, MK5 8NL

Splňují požadavky norem,
EN 60335-1, EN 60335-2-77, EN 62233, EN ISO 3744, EN 55014-1, EN 55014-2

Osoba odpovídající za vytvoření technické dokumentace,

Jméno: Marcel Filz
Adresa: Positec Germany GmbH, Grüner Weg 10, 50825 Cologne, Germany



2019/11/14
Allen Ding
Zástupce vrchní konstrukční kanceláře,
Testování & Certifikace
Positec Technology (China) Co., Ltd
18, Dongwang Road, Suzhou Industrial Park, Jiangsu 215123, P. R. China

BEZPEČNOSŤ VÝROBKU VŠEOBECNÉ BEZPEČNOSTNÉ POKYNY

 **UPOZORNENIE**
Prečítajte si všetky bezpečnostné upozornenia a všetky pokyny. Ak nebudete dodržiavať uvedené bezpečnostné pokyny a upozornenia, môže dôjsť k úrazu elektrickým prúdom, požiaru alebo vážnym zraneniam.

Pozorne si prečítajte všetky uvedené pokyny, týkajúce sa bezpečnej obsluhy tohoto zariadenia. Uložte bezpečnostné pokyny na ďalšie použitie.

- Toto zariadenie nie je určené na používanie osobami (vrátane detí) so zníženými fyzickými, zmyslovými alebo mentálnymi schopnosťami alebo osobami s nedostatočnými skúsenosťami a znalosťami, a to kým nepracujú pod dozorom alebo na základe pokynov o používaní zariadenia vydaných od osoby zodpovednej za ich bezpečnosť.
- V prípade detí treba dohliadať na to, aby sa so zariadením nehrali.
- Toto zariadenie môže byť použité iba s napájacou

jednotkou, ktorá bola dodaná s týmto zariadením.

**Dôležité
PRED POUŽITÍM SI
POZORNE PREČÍTAJTE
NÁVOD NA OBSLUHU A
USCHOVAJTE
HO NA ĎALŠIE POUŽITIE**

**Pokyny k bezpečnému
použitíu
Výcvik**

- a) Pozorne si prečítajte nasledujúce pokyny. Zoznámte sa s ovládacími prvkami a so správnym použitím tohoto zariadenia.
- b) Nikdy nedovoľte deťom alebo osobám, ktoré neboli zoznamené s týmito pokynmi, aby používali kosačku.. Vek obsluhy môžu obmedzovať miestne platné zákony.
- c) Nikdy nepracujte so zariadením, ak sú v blízkosti iné osoby, hlavne deti alebo domáce zvieratá.
- d) Pamätajte na to, že obsluha alebo používateľ zariadenia je zodpovedný za nehody alebo škody, ktoré hrozia iným osobám alebo ich majetku.

Príprava

- a) Pri kosení používajte vždy pevnú obuv a dlhé nohavice. So zariadením nepracujte, ak ste bosí, alebo nemáte vhodnú obuv.

- b) Skontrolujte priestor, v ktorom budete toto zariadenie používať a odstráňte všetky predmety, ktoré by mohli byť strojom vymrštené.
- c) Pred každým použitím preveďte vizuálnu kontrolu, či sú v poriadku nože, upevnenie nožov a či nie je opotrebovaný alebo poškodený žací mechanizmus. Poškodené alebo opotrebované nože vymeňte vždy ako sadu, aby bolo zaistené vyváženie nožov. Nečitateľné alebo poškodené nálepky vymeňte.

Použitie

- a) So zariadením pracujte iba pri dennom svetle alebo pri kvalitnom umelom osvetlení.
- b) Pokiaľ to bude možné, nepoužívajte toto zariadenie vo vlhkej tráve.
- c) Pri práci v členitom teréne udržiavajte vždy pevný postoj.
- d) Kráčajte, nikdy nebehajte.
- e) Pri práci s rotačnými kosačkami na kolieskach jazdite vždy po vrstevnici svahu, nikdy nechodte smerom nahor a dolu. Jazdite vždy po vrstevniciach svahu, nikdy nechodte smerom nahor a dolu.
- f) Pri zmene smeru na svahu buďte vždy veľmi opatrní.
- g) Nekoste na príliš strmom svahu.
- h) Dávajte veľký pozor pri cúvaní alebo pri priťahovaní kosačky

- smerom k sebe.
- i) Zastavte nože, ak pri práci s kosačkou musíte kosačku nakloniť, pri prechádzaní z trávnatých plôch a pri preprave kosačky z plochy na plochu, ktorá bola už kosená.
- j) Nikdy nepoužívajte kosačku s poškodenými krytmi alebo bez bezpečnostného zariadenia, napríklad odhrňáčov alebo nesprávne nasadených zberných košov.
- k) Pri zapínaní motora kosačky postupujte opatrne podľa uvedených pokynov, nohy udržiavajte v bezpečnej vzdialenosti od noža (nožov).
- l) Pri zapínaní motora kosačky nikdy nenakláňajte, okrem prípadov, keď musí byť kosačka pri štartovaní naklonená. V takom prípade nenakláňajte kosačku viac, ako je nevyhnutné a zdvíhajte iba tú časť kosačky, ktorá je ďalej od obsluhy.
- m) Nedávajte ruky alebo nohy do blízkosti alebo pod rotujúce časti kosačky. Dbajte na to, aby bol otvor na odvod pokosenej trávy neustále voľný.
- n) Nedotýkajte sa nožov pred vytiahnutím bezpečnostného kľúča, pokiaľ nedôjde k ich úplnému zastaveniu.
- o) Nezapínajte kosačku, ak stojíte priamo pred otvorom pre odvod pokosenej trávy.
- p) Neprepravujte kosačku, ak je ku kosačke pripojený zdroj

napájania.

- q) Zastavte kosačku a vyťahnite bezpečnostný kľúč. Skontrolujte, či došlo k úplnému zastaveniu všetkých pohybujúcich sa častí.
- Vždy, keď ponecháte zariadenie bez dozoru.
- Pred odstránením zablokovania.
- Pred kontrolou, čistením, a každou prácou na zariadení.
- Po náraze do cudzieho predmetu. Pred každým použitím kosačky skontrolujte, či je zariadenie v poriadku a preveďte potrebné opravy. Ak začne kosačka nadmerne vibrovať (preveďte kontrolu okamžite).
- Skontrolujte, či nedošlo k poškodeniu.
- Vymeňte alebo opravte poškodenú časť.
- Skontrolujte a utiahnite všetky uvoľnené časti.

Údržba a uskladnenie

- a) Udržujte všetky matice, skrutky a upevňovacie prvky riadne utiahnuté, aby ste zaistili bezchybný prevádzkový stav zariadenia.
- b) Kontrolujte pravidelne zberný kôš, či nie je opotrebovaný alebo poškodený.
- c) Z bezpečnostných dôvodov vymeňte opotrebované alebo poškodené časti. Používajte výhradne originálne náhradné diely a príslušenstvo.
- d) Pri nastavovaní kosačky

buďte veľmi opatrní, aby ste zabránili zachyteniu prstov medzi pohybujúcimi sa nožmi a pevnými časťami kosačky.

- e) Pred uskladnením nechajte kosačku vždy riadne vychladnúť.
- f) Pri údržbe nožov dávajte pozor, pretože aj po vypnutí kosačky od zdroja napájania môžu byť nože stále v pohybe.

Bezpečnostné varovania týkajúce sa batérií

- a) **Nepokúšajte sa demontovať, rozoberať alebo rozrezávať batérie alebo jej články.**
- b) **Batériu neskratujte. Neukladajte batérie náhodne v škatuliach alebo v zásuvkách, kde by mohlo dôjsť k ich vzájomnému skratovaniu alebo k skratovaniu spôsobenému inými predmetmi.** Ak sa batéria nepoužíva, udržujte ju v bezpečnej vzdialenosti od sponiek na papieri, mincí, kľúčov, klincov, skrutiek alebo iných malých kovových predmetov, ktoré môžu spôsobiť prepojenie kontaktov batérie. Skratovanie kontaktov batérie môže spôsobiť popáleniny alebo požiar.
- c) **Nevystavujte batériu pôsobeniu tepla alebo**

ohňa. Vyvarujte sa skladovania batérií na otvorenom slnku.

d) Nevystavujte batériu mechanickým rázom.

e) Ak dôjde k úniku kvapaliny z batérie, zabráňte tomu, aby sa táto kvapalina dostala do kontaktu s pokožkou alebo aby zasiahla oči. Ak dôjde k takému kontaktu, zasiahnuté miesto umyte značným množstvom vody a vyhl'adajte lekárske ošetrovanie.

f) Ak dôjde k požitiu kvapaliny z batérie, vyhl'adajte okamžité lekárske ošetrovanie.

g) Udržujte batérie čisté a suché.

h) Ak sú svorky batérie znečistené, utrite ich čistou a suchou handričkou.

i) Batéria musí byť pred použitím nabitá. Vždy postupujte podľa uvedených pokynov a používajte správny postup nabíjania.

j) Nenechávajte batériu nabíjať, ak nebude batéria použitá.

k) Po dlhodobom uložení budete možno musieť vykonať niekoľko cyklov nabíjania a vybíjania, aby batéria dosiahla svoj maximálny výkon.

l) Batéria poskytuje najvyšší výkon, ak sa používa pri bežnej izbovej teplote ($20\text{ }^{\circ}\text{C} \pm 5\text{ }^{\circ}\text{C}$).

m) Pri likvidácii batérií oddel'te od seba batérie s odlišnými elektrochemickými systémami.

n) Vykonávajte nabíjanie iba v nabíjačke, ktorá je špecifikovaná spoločnosťou WORX. Nepoužívajte inú nabíjačku, než je nabíjačka špeciálne dodaná na použitie s týmto zariadením.

Nabíjačka, ktorá je vhodná pre jeden typ batérie, môže pri použití iného typu batérie vytvárať riziko spôsobenia požiaru.

o) Nepoužívajte žiadnu batériu, ktorá nie je určená na použitie s týmto zariadením.

p) Ukladajte batérie mimo dosahu detí.

q) Uchovajte originálnu dokumentáciu k tomuto výrobku na budúce odkazy.

r) Ak sa zariadenie nepoužíva, vyberte z neho batériu.

s) Vykonávajte riadnu likvidáciu batérie..







t) V zariadení nekombinujte batérové články rôzneho dátumu



**výroby, kapacity,
veľkosti alebo typu.**

**u) Nevyberajte batériu z
originálneho obalu skôr,
než bude použitá.**

**v) Dodržujte polaritu
vložených batérií plus
(+) a mínus (-) a zaistite
používanie batérií
správnym spôsobom.**

SYMBOLY

	<p>Pred použitím zariadenia si prečítajte návod na použitie.</p>
	<p>Udržujte ostatné osoby v bezpečnej vzdialenosti.</p>
	<p>Používajte len ostré nože. Nože budú pokračovať v otáčaní aj chvíľu po vypnutí motora. Pred prevádzkaním údržby vytiahnite bezpečnostný kľúč.</p>
	<p>Elektrické výrobky sa nesmú likvidovať spolu s domácim odpadom. Recyklujte v zberných miestach na tento účel zriadených. O možnosti recyklácie sa informujte na miestnych úradoch alebo u predajcu.</p>
 <p>Li-Ion</p>	<p>Akumulátor Li-Ion. Tento výrobok bol označený symbolom "triedený odpad" pre všetky jednotlivé a zložené akumulátory. Preto musí byť s ohľadom vplyvu na životné prostredie po doslúžení recyklovaný alebo demontovaný. Akumulátory obsahujú nebezpečné látky, preto môžu byť nebezpečné pre životné prostredie a ľudské zdravie.</p>
	<p>Nespaľujte ich</p>
	<p>Akumulátory sa môžu pri nesprávnom spôsobe likvidácie dostať do systému kolobehu vody, čo môže ohroziť vlastný ekosystém. Doslúžite akumulátory nelikvidujte ako zmesový komunálny odpad.</p>

	<p>Noste ochranné rukavice</p>
	<p>Pred akýmkoľvek nastavením, servisom alebo údržbou vyberte z úložného priestoru batériu.</p>
 <p>STOP</p>	<p>Po vypnutí tohto záhradníckeho náradia nože ešte rotujú ďalej a mohli by Vám spôsobiť poranenie. Pred kontaktom so zariadením, počkajte, až sa všetky jeho súčasti zastavia.</p>
	<p>Odstráňte kryt</p>



1. BEZPEČNOSTNÝ KLÚČ
2. RUKOVÄŤ KAUCIE
3. KÁBLOVÁ SVORKA
4. HORNÁ RUKOVÄŤ
5. SPODNÁ RUKOVÄŤ
6. INDIKÁTOR ÚROVNE NABITIA BATÉRIE
7. KRYT BATÉRIE
8. GOMBÍK NASTAVENIA VÝŠKY KOSE- NIA
9. RUKOVÄŤ NA PRENÁŠANIE
10. RUKOVÄŤ GOMBÍKA, SPODNÁ
11. BEZPEČNOSTNÁ KLAPKA
12. ZBER TRÁVNEHO VRECKA
13. RUKOVÄŤ TAŠKY
14. INDIKÁTOR TRÁVY
15. RUKOVÄŤ GOMBÍKA, HORNÁ
16. MULČOVACIA VLOŽKA
17. BALENIE BATÉRIÍ (POZRI OBRÁZOK E) *
18. ČEPELOVÁ SKRUTKA (POZRI OB- RÁZOK N1)
19. ČEPEL' (POZRI OBRÁZOK N1)
20. INTELIGENTNÝ REZACÍ KOTUČ

*Nie všetko zobrazené alebo popísané príslušenstvo je súčasťou štandardnej dodávky.

TECHNICKÉ ÚDAJE

Typ WG743E, WG743E.9 (740-789 - označenie strojov, zástupca akumulátorových kosačiek na trávu)

	WG743E	WG743E.9
Napätie	40V  Max (2x20V Max) **	
Žiadna rýchlosť zaťaženia	2800 / 3000 spm	
Priemer paluby	43cm	
Priemer rezu	40cm	
Priemer predného kolesa	190mm	

Priemer zadného kolesa	200mm	
Výška kosenia	20mm-80mm	
Poloha výšky rezu	7	
Schopnosť zbierať trávu	45L	
Typ batérie	Lítový ión	/
Modelka batérie	WA3553 (4.0Ah)	/
Modelka nabíjač	WA3883	/
Úroveň nabíjania	Vstup: 100-240V~50-60Hz Výstup 1: 20V  2.0A *** Výstup 2: 20 V  2.0 A ***	/
Čas nabíjania (približne) Balenie batérií: 2.0 Ah (1pc) 2.0 Ah (2pcs) 4.0 Ah (1pc) 4.0 Ah (2pcs)	0.5 hr 1 hr 1 hr 2 hrs	/
Hmotnosť stroja	15.2kg	13.9kg

** Napätie je možné merať bez potreby pracovného zaťaženia. Počiatočné napätie batérie je maximálne 20 voltov. Menovité napätie je 18 voltov.

*** Nabíjač výstup 1 a výstup 2 naznačujú, že oba porty majú rovnaké výstupné napätie a prúd.

161

PRÍSLUŠENSTVO

	WG743E	WG743E.9
Balenie batérií (WA3553)	2	/
Nabíjačka (WA3883)	1	/
Zber trávneho vrečka	1	
Mulčovacia vložka	1	
Kábová svorka	2	
Rukoväť gombíka	4	

Odporúčame Vám, aby ste si zakúpili príslušenstvo v rovnakej predajni, v akej ste zakúpili aj vaše náradie. Ďalšie podrobnosti nájdete na obale príslušenstva. Pomoc a užitočné rady vám môže poskytnúť predajca náradia.

INFORMÁCIE O HLUKU

Meraný akustický tlak	$L_{WA} = 75 \text{ dB(A)}$
K_{pA}	3 dB (A)
Meraný akustický výkon	$L_{WA} = 89.3 \text{ dB(A)}$
K_{WA}	3 dB(A)
Používajte ochranu sluchu.	

INFORMÁCIE O VIBRÁCIÁCH

Typická nameraná hodnota vibrácií	$a_n < 2.5 \text{ m/s}^2$
Nepresnosť	$K = 1.5 \text{ m/s}^2$

! VÝSTRAHA: Hodnota emisie vibrácií počas skutočného používania elektrického náradia sa môže odlišovať od deklarovanej hodnoty, a to v závislosti od spôsobu používania náradia a v závislosti od nasledujúcich príkladov odchýlok od spôsobu používania náradia:

Akým spôsobom sa náradie používa a aké materiály budú rezané alebo vŕtané.

Náradie je v dobrom stave a je dobre udržiavané.

Používanie správneho príslušenstva v spojení s náradím a zabezpečenie jeho ostroti a dobrého stavu.

Tesnosť zovretia rukovätí a používanie doplnkov proti vibráciám.

Používanie náradia na podľa konštrukcie určený účel a v súlade s pokynmi.

Toto náradie môže vyvolávať syndróm trasenia rúk a ramien, pokiaľ jeho používanie nie je správnym spôsobom riadené.

! VÝSTRAHA: Kvôli presnosti by mal odhad úrovne expozície v skutočných podmienkach používania obsahovať tiež všetky súčasti prevádzkového cyklu, ako sú doby, počas ktorých je náradie vypnuté a počas ktorých beží na voľnobehu, a to mimo skutočného vykonávania práce. Tým môže dôjsť k značnému zníženiu úrovne expozície počas celkového prevádzkového času.

Pomôžte minimalizovať riziko expozície účinkom vibrácií.

VŽDY používajte ostré sekáče a čepele.

Náradie udržiavajte v súlade s týmto návodom a

udržiavajte ho dobre namazané (ak je to potrebné).

Ak sa náradie používa často, investujte do príslušenstva zabraňujúceho vibráciám.

Prácu si naplánujte tak, aby ste akékoľvek používanie

náradia pri vysokých vibráciách rozdelili na niekoľko dní.

NÁVOD NA POUŽITIE





POZNÁMKA: Pred spustením zariadenia si prečítajte návod na obsluhu.

Možné použitie

Tento produkt sa používa na kosenie trávnik dom.

MONTÁŽ A OBSLUHA

UYKONÁVANÝ ÚKON	OBR.
ZOSTAVENIE	
Montážna konzola POZNÁMKA: Vyberte jeden z dvoch otvorov v spodnej rukoväti, aby ste dosiahli požadovanú výšku rukoväte.	Pozrite Obr. A1, A2, A3, A4, A5
Inštalácia trávnych vriec	Pozrite Obr. B1, B2, B3, B4
Namontujte lapač trávy na kosačku POZNÁMKA: Pred inštaláciou zberača trávy odstráňte ochrannú vložku z kosačky. POZNÁMKA: Jemne zatlačte lapač trávy, aby ste sa uistili, že je úplne nainštalovaný.	Pozrite Obr. C1, C2, C3
Skontrolujte stav nabitia batérie POZNÁMKA: Obrázok D1 sa vzťahuje iba na batérie s indikátormi batérie.	Pozrite Obr. D1
Nabite batériu POZNÁMKA: Batéria nie je v továrni úplne nabitá. Pred prvým kosením musí byť každá batéria úplne nabitá. Obe batérie vždy úplne nabite súčasne. Viac informácií nájdete v príručke nabíjačky.	Pozrite Obr. D2

<p>Inštalácia / vybratie batérie</p> <p>POZNÁMKA:</p> <p>•Zariadenie bude fungovať až po inštalácii 2 batérií. Vždy používajte dve batérie rovnakej kapacity a obe batérie úplne nabite.</p> <p>•Ak sa dve batérie používajú s rôznymi napájacími zdrojmi, zariadenie bude pracovať iba s nižším spoločným menovateľom.</p>	<p>Pozrite Obr.E</p>	<p>Indikátor plnej trávy</p> <p>Prázdny stav: klapka pláva (a)</p>  <p>Úplný stav: klapka padá (b)</p> 	<p>Pozrite Obr. J1</p>						
<p>PREVÁDZKU</p>		<p>Vyberte / vyprázdňte vak na trávu</p> <p>VAROVANIE! Pred použitím skontrolujte, či bezpečnostné dvere uzatvárajú odtok. Nikdy nepoužívajte ochranný kryt, keď používate kosačku, ktorá nemá nainštalovaný slamený vak..</p>	<p>Pozrite Obr. J2</p>						
<p>Indikátor úrovne nabitia batérie na stroji</p> <p>Podrobnosti nájdete v časti STAV BATÉRIE</p> <p>DÔLEŽITÉ</p> <p>Ak svieti iba jedno svetlo, aj keď kosačka stále môže kosiť, použite najmenej jednu batériu a nabite ju. Prevádzka kosačky po vybití batérie môže skrátiť jej životnosť a znížiť jej výkon.</p> <p>Ak nesvietia žiadne kontrolky, najmenej jedna batéria nie je úplne vložená alebo môže byť chybná. Starostlivo skontrolujte, či je batéria úplne vložená.</p>	<p>Pozrite Obr. F</p>	<p>Nainštalujte prekryvnú zátku</p> <p>Skladovanie</p> <p>Varovanie: Počas skladovania vždy vyberte batériu a bezpečnostný kľúč hore nohami.</p>	<p>Pozrite Obr. K</p> <p>Pozrite Obr. L1, L2</p>						
<p>Štart & Zastavte</p>	<p>Pozrite Obr. G1, G2</p>	<p>ALTERNÁTOR - STAVOVÉ LED KONTROLKY (Pozrite Obr. F)</p> <p>Pred spustením alebo po použití stlačte tlačidlo umiestnené na prístroji vedľa kontrolky napájania, aby ste skontrolovali kapacitu akumulátora. Počas prevádzky je kapacita akumulátora automaticky zobrazená na indikátore výkonu akumulátora.</p> <p>Indikátor neustále sníma a zobrazuje stav akumulátora nasledujúcim spôsobom.</p> <p>Pri zariadeniach s 2 akumulátory s rôznym výkonom indikuje kontrolka napájania stav spodného akumulátora.</p>							
<p>Výber čísla INTELLIGENTNY REZACÍ KOTUČ REŽIM ECO</p> <p>Pri prerezávaní v každodenných podmienkach nastavte inteligentný rezací kotúč do režimu ECO tak, aby ste súčasne odstránili asi 1 palec trávy.</p> <p>TURBO REŽIM</p> <p>Pri kosení hustej alebo zarastenej trávy nastavte inteligentný rezací kotúč na POWER.</p>	<p>Pozrite Obr. H1,H2</p>	<table border="1"> <thead> <tr> <th data-bbox="560 1090 778 1185">Indikátor stavu nabitia akumulátora</th> <th data-bbox="778 1090 1018 1185">Stav akumulátora</th> </tr> </thead> <tbody> <tr> <td data-bbox="560 1185 778 1249">Svieti päť zelených kontroliek (■■■■■)</td> <td data-bbox="778 1185 1018 1249">Dva akumulátory sú úplne nabité.</td> </tr> <tr> <td data-bbox="560 1249 778 1407">Svietia dve, tri alebo štyri zelené kontrolky.</td> <td data-bbox="778 1249 1018 1407">Dva akumulátory sú ešte čiastočne nabité. Čím viac zelených kontroliek svieti, tým je vyššia zostávajúca kapacita nabitia.</td> </tr> </tbody> </table>	Indikátor stavu nabitia akumulátora	Stav akumulátora	Svieti päť zelených kontroliek (■■■■■)	Dva akumulátory sú úplne nabité.	Svietia dve, tri alebo štyri zelené kontrolky.	Dva akumulátory sú ešte čiastočne nabité. Čím viac zelených kontroliek svieti, tým je vyššia zostávajúca kapacita nabitia.	
Indikátor stavu nabitia akumulátora	Stav akumulátora								
Svieti päť zelených kontroliek (■■■■■)	Dva akumulátory sú úplne nabité.								
Svietia dve, tri alebo štyri zelené kontrolky.	Dva akumulátory sú ešte čiastočne nabité. Čím viac zelených kontroliek svieti, tým je vyššia zostávajúca kapacita nabitia.								
<p>Nastavte výšku kosenia</p>	<p>Pozrite Obr. I</p>								

Svieti iba jedna zelená kontrolka ()	Najmenej jeden akumulátor je úplne vybitý a je nutné ho znovu nabiť.
Nesvieti žiadna kontrolka.	Najmenej jeden akumulátor nie je úplne nasadený, alebo je chybný.
Bliká iba jedna kontrolka dvakrát za sebou.	Najmenej jeden akumulátor je takmer vybitý (pozri indikátor stavu nabitia akumulátora). Pred opätovným použitím, alebo pred uskladnením nabite súčasne oba akumulátory.
Bliká iba jedna kontrolka trikrát za sebou.	Najmenej jeden akumulátor je príliš zahriaty. Pred opätovným spustením zariadenia počkajte, až vychladne.
Bliká iba jedna kontrolka štyrikrát za sebou.	Kosačka je preťažená. Zvýšte výšku rezu alebo na kosačku tlačte len zvolna.

počas kosenia vysokej buriny nastavte kosačku na najvyššiu reznú výšku. Kosenie príliš veľkého množstva trávy naraz môže spôsobiť rozpojenie prerušovača obvodu, čím dôjde k zastaveniu kosačky.

4. Ak počas sezóny rýchleho rastu používate vrečko na trávu, tráva môže mať tendenciu zanášať otvor vyprázdňovania.. Uvoľnite rukoväť ramena na "ZATVORENÉ" kosačky a vytiahnite bezpečnostný kľúč. Odmontujte vrečko na trávu a straste trávu smerom k zadnej časti vrečka. Taktiež očistite trávu a zvyšky, ktoré sa mohli zachytiť okolo otvoru vyprázdňovania. Vrečko na trávu namontujte naspäť.
 5. Ak kosačka začne nadmerne vibrovať, uvoľnite rukoväť ramena, aby kosačka "ZATVORENÉ" a vyberte bezpečnostný kľúč. Príčinu ihneď preverte. Vibrácia je varovaním pred problémom. Kosačku nepoužívajte dokiaľ sa nevykoná servisná prehliadka.
- 6. VŽDY VYDÁVAJTE BAILOVU RUČNOSŤ NA VYPNUTIE POČÍTAČA"ZATVORENÉ" A ODSTRÁňte BEZPEČNOSTNÝ KĽÚČ, KDYŽ SA NEVYKONÁVAJTE NEPREKONANÉ, A TO KRÁTKODOBÉ OBDOBIE.**

TIPY OHLADNE KOSENIA

POZNÁMKA: PLOCHY, NA KTOREJ BUDETE KOSAČKU POUŽÍVAŤ VŽDY SKONTROLUJTE A ODSTRÁŇTE VŠETKY KAMENE, ÚLOMKY, DRÔTY, KOVOVÉ A ĎALŠIE ZVÝŠKY, KTORÉ BY MOHLI BYŤ ROTUJÚCOU ČEPELOU ODHODENÉ.

1. Počas kosenia sa pohybujte naprieč svahov, nikdy nie smerom hore a dolu. Výnimočnú pozornosť venujte pri zmene smeru na svahoch. Nevykonávajte kosenie nadmerne sklonených svahov. Vždy zachovávajte stabilný postoj.
2. Pri prechode cez akúkoľvek štrkovú oblasť uvoľnite rukoväť držadla, aby sa kosačka "ZATVORENÉ"(čepel' môže hádzat' kamene).
3. Počas kosenia nerovného povrchu alebo

VEĽKOSŤ POKOSENEJ PLOCHY

Veľkosť skosenej plochy môže byť ovplyvnená niekoľkými faktormi, ako sú výška kosenia, vlhkosť trávnik, dĺžka stebiel trávy a hustota trávy. Príliš časté zapínanie a zastavovanie kosačky počas kosenia trávnik navyiac spôsobuje zmenšenie veľkosti pokosenej plochy. V nasledujúcej tabuľke sú uvedené potenciálne oblasti kosenia založené na konkrétnych podmienkach kosenia.

Výška kosenia	Odporúčaná dávka (maximum)
Strih 8 až 6 cm	S 2 * 20 V / 4.0 Ah batériou
	Do 500 m ² *

* pri súčasnom použití 2 úplne nabitých batérií.

RADY:

- 1) Odporúčame vám, aby ste kosili trávnik v kratších intervaloch tak, aby ste chodili normálnym tempom a aby ste počas práce často nezapínali/nezastavovali kosačku.
- 2) Vždy prosím zaistíte, aby boli súčasne používané dve úplne nabité batérie a vždy koste maximálne 1/3 výšky trávnikára, aby bol zaručený najlepší výkon kosačky.
- 3) Pri kosení vysokej trávy choďte pomaly, aby bolo zaručené efektívnejšie kosenie a riadne odvádzanie pokosenej trávy.
- 4) Zabráňte koseniu vlhkej trávy, pretože by sa tráva lepila na spodnú časť žacieho ústroja a skosená tráva by nemohla byť riadne zachytená alebo odvedená.
- 5) U nového alebo hustého trávnikára používajte väčšiu výšku kosenia, čím predĺžite pracovnú dobu batérie.

ÚDRŽBA



VAROVANIE: Zastavte kosačku a vyberte bezpečnostný kľúč skôr ako začnete demontovať vrecko na trávu.

POZNÁMKA: Aby ste zabezpečili dlhú a spoľahlivú prevádzku, pravidelne vykonávajte nasledujúce postupy údržby. Kontrolujte bežné poškodenia ako je uvoľnenie, zablokovanie alebo poškodenie čepele, uvoľnenie upevňovacích prvkov a opotrebovanie alebo poškodenie jednotlivých súčastí. Skontrolujte, či kryty a chrániče nie sú poškodené a skontrolujte, že sú na kosačke správne osadené. Pred prevádzkovaním kosačky vykonajte potrebnú údržbu a opravy. Ak dôjde k chybe činnosti kosačky aj napriek vykonávaniu pravidelnej údržby, o pomoc požiadať zákazníčku linku.

OSTRENIE ČEPELE

PRE ZACHOVANIE MAXIMÁLNEHO VÝKONU KOSAČKY UDRŽIAVAJTE ČEPEL' NAOSTRENÚ.

POČAS DEMONTÁŽE, OSTRENIA A INŠTALÁCIE ČEPELE POUŽÍVAJTE SPRÁVNU OCHRANU OČÍ. BEZPEČNOSTNÝ KLÚČ URČITE VYBERTE.

Ostrenie čepele dvakrát za sezónu je zvyčajne postačujúce v rámci bežných podmienok. Piesok spôsobuje rýchle otupenie čepele. Ak je váš trávnik založený na piesčitej pôde, možno bude potrebné ostrenie čepele vykonať častejšie. **OHNUTÚ ALEBO POŠKODENÚ ČEPEL' OKAMŽITE VYMEŇTE.**

POČAS OSTRENIA ČEPELE:

1. Čepeľ musí zostať vyvážená.
2. Čepeľ ostríte pod pôvodným uhlom rezu.
3. Ostríte hrany oboch koncov čepele a z oboch koncov odstraňuje rovnaké množstvo materiálu.

POZNÁMKA:

1. Uistite sa, či je kosačka vypnutá a vyberte kľúč.
2. Postavte kosačku do zvislej polohy na uloženie.

OSTRENIE ČEPELE VO ZVERÁKU (Pozrite Obr. M1)

1. Pred vybratím čepele uvoľnite rukoväť rukoväte, čepeľ sa zastavila a bezpečnostný kľúč bol odstránený.
2. Čepeľ demontujte z kosačky. Pozrite si pokyny ohľadne demontáže a inštalácie čepele.
3. Zaistíte čepeľ M1-1 vo zveráku M1-2.
4. Používajte ochranné okuliare a dávajte pozor, aby ste sa neporezali.
5. Opatrne jemným pilníkom M1-3 opracovávajúte reznú hranu čepele alebo použite ostriaci kameň.
6. Skontrolujte vyváženie čepele. Pozrite si pokyny ohľadne vyváženia čepele.
7. Čepeľ nasadte na kosačku a dôkladne utiahnite. Pozrite si dolu uvedené pokyny.

VYVÁŽENIE ČEPELE (Pozrite obr..M2)

Vyváženie čepele skontrolujte tak, že stredový otvor na čepeľi M2-1 položíte na kliniec alebo tyč skrutkovača M2-2 a horizontálne zovriete vo zveráku M2-3. Ak jeden koniec čepele padá smerom nadol, opracujte pilníkom tento koniec. Čepeľ je správne vyvážená, ak ani jeden z koncov nepadá dolu.

ÚDRŽBA ČEPELE (Pozrite Obr. N1, N2)

Svoju oceľovú čepeľ vymeňte po 50 hodinách prevádzky alebo po 2 rokoch; uplatnite dobu, ktorá nastane skôr, a to bez ohľadu na podmienky. Tieto postupy dodržiavajte v

prípade demontáže a výmeny čepele. Na demontáž čepele budete potrebovať záhradnícke rukavice (nie sú súčasťou) a kľúč na matice. Uchopte čepeľ (19) a pomocou kľúča na matice odskrutkujte maticu čepele (18) proti smeru hodinových ručičiek., a následne čepeľ demontujte.

Opätovne nasadenie vykonáte tak, že najprv čepeľ (19) umiestnite tak, aby jej rezné hrany smerovali smerom k zemi. Následne dôkladne utiahnite skrutku čepele (18).

USKLADNENIE (Pozrite Obr. L1, L2)

Zastavte kosačku a vždy vyberte bezpečnostný kľúč. Dôkladne pomocou mäkkej kefy a tkaniny vyčistite vonkajšie plochy stroja. Nepoužívajte vodu, rozpúšťadlá alebo leštiace prostriedky. Všetku trávu a úlomky odstráňte, a to hlavne z vetracích otvorov.

Otočte stroj na jednu stranu a vyčistite priestor čepele. Ak sa v priestore čepele nachádzajú zvyšky trávy, odstráňte ich pomocou dreveného alebo plastového kusa.

Stroj uskladnite na suchom mieste. Na hornú plochu stroja neumiestňujte žiadne predmety. Pre jednoduchšie skladovanie uvoľnite gombík rukoväte a zložte hornú rukoväť spôsobom znázorneným na obr. L1 a L2.

166

OCHRANA ŽIVOTNÉHO PROSTREDIA



Elektrické výrobky neslobodno likvidovať spolu s domácim odpadom. Recyklujte v zberných miestach na tento účel zariadených. O možnosti recyklácie sa informujte na miestnych úradoch alebo u predajcu.

ODSTRAŇOVANIE PROBLÉMOV

Symptóm	Nápravné činnosti
1. Kosačku nie je možné uviesť do činnosti, keď je aktivovaná rukoväť na prove.	A. Skontrolujte, či je vložený a úplne zasunutý bezpečnostný kľúč a či je spínacie tlačidlo na spínacej skrinke úplne stlačené. B. Uvoľnite rukoväť a zatvorte kosačku. Odpojte bezpečnostný kľúč, otočte kosačku a skontrolujte, či sa môže čepeľ voľne otáčať. Ak to nie je bezplatné, kontaktujte autorizovaného poskytovateľa služieb. Čepeľ by sa mala voľne otáčať. C. Bol akumulátor celkom nabitý? Pripojte nabíjačku a počkajte, až sa rozsvieti zelená kontrolka.
2. Motor sa počas kosenia zastavuje.	A. Uvoľnite rukoväť a zatvorte kosačku. Odpojte bezpečnostný kľúč, otočte kosačku a skontrolujte, či sa môže čepeľ voľne otáčať. Ak to nie je bezplatné, kontaktujte autorizovaného poskytovateľa služieb. Čepeľ by sa mala voľne otáčať. B. Zväčšite výšku kosenia nastavením žacieho ústrojenstva do najvyššej možnej polohy a spustite kosačku. C. Bol akumulátor celkom nabitý? Pripojte nabíjačku a počkajte, až sa rozsvieti zelená kontrolka. D. Vyvarujte sa preťaženia kosačky. Znížte rýchlosť kosenia alebo zvýšte polohu žacieho ústrojenstva. Alebo oboje.
3. Kosačka beží, ale výkon kosenia nie je uspokojivý. Alebo nepokosí celú rozlohu trávniku.	A. Bol akumulátor celkom nabitý? Pripojte nabíjačku a počkajte, až sa rozsvieti zelená kontrolka. B. Uvoľnite rukoväť a zatvorte kosačku. Vytiahnite bezpečnostný kľúč. Kosačku otočte a skontrolujte: Čepeľ je ostrá - ostrú čepeľ. Paluba a vypúšťací žlab sú zablokované. C. Žacie ústrojenstvo môže byť nastavené príliš nízko vzhľadom na stav trávniku. Zväčšite výšku žacieho ústrojenstva.
4. Kosačka sa ťažko tlačí.	A. Zväčšite výšku žacieho ústrojenstva, aby sa znížil tlak žacieho ústrojenstva na trávu. Skontrolujte, či sa voľne otáča každé koliesko.
5. Kosačka je veľmi hlučná a vibruje.	A. Uvoľnite rukoväť a zatvorte kosačku. Vytiahnite bezpečnostný kľúč. Kosačku otočte a skontrolujte, či nie je čepeľ ohnutá alebo poškodená. Ak je nôž poškodený, vymeňte ho. Ak je dno plošiny poškodené, odneste kosačku do autorizovaného servisu. B. Ak nôž nemá viditeľné poškodenie, kosačka bude naďalej vibrovať: Uvoľnite rukoväť na rukoväti, aby ste zatvorili kosačku, vyberte bezpečnostný kľúč a vyberte nôž. Čepeľ otočte o 180 stupňov a znova ju dotiahnite. Ak kosačka stále vibruje, odneste ju do autorizovaného servisu.
6. LED indikátor nabíjačky nesvieti.	A. Skontrolujte pripojenie zástrčky. B. Nabíjačku vymeňte.
7. Kontrolka LED nabíjačky akumulátorov sa neprepne na zelenú.	A. Je nutné vykonať diagnostiku akumulátora. Obráťte sa na autorizované servisné stredisko.

8. Kosačka nezbera pokosenú trávnu do zberného vaku.	A. Pri ukladaní do vaku odstráňte mulčovací dosku. B. Žľab je zablokovaný. Uvoľnite rukoväť a zatvorte kosačku. Vytiahnite bezpečnostný kľúč. Strihanie trávy očisťuje posúvač. C. Príliš veľa pokosenej trávy. Zdvihnite nastavením výšky kolies rez, a skráťte tak dĺžku odrezávaných stoniek. D. Zanesený zvodový žľab. Vysypávanie zberného vaku vykonávajte častejšie.
9. Pri mulčovaní sú useknuté časti viditeľné.	A. Bolo nastavené kosenie príliš veľkej časti stoniek trávy. Zväčšite výšku žacieho ústrojenstva, aby došlo ku skráteniu odstrihutej časti trávy. Nekoste viac ako 1/3 celkovej dĺžky. B. Skontrolujte, či sú sekacie nože ostré. Nože majte vždy nabrúsené.
10. Po viacerých použitíach nízka alebo skrátená doba chodu.	A. Výrobok vráťte do autorizovaného servisného strediska - môže byť potrebné nainštalovať nový akumulátor.
11. Indikátor nabíjačky akumulátorov bliká červeno a akumulátory nie je možné nabíjať.	A. Pri trvalej prevádzke sa akumulátor prehrieva. Vyberte ho z nabíjačky a nechajte ho vychladnúť na teplotu 42°C alebo menej.

VYHLÁSENIE O ZHODE

My,
POSITEC Germany GmbH
Grüner Weg 10, 50825 Cologne, Germany

Vyhlasujeme, že tento výrobok
Popis **WORX Akumulátorová kosačka na trávnu**
168 Typ **WG743E, WG743E.9 (740-789 - označenie**
zariadenia, zástupca Akumulátorová kosačka
na trávnu)
Funkcie **kosenie trávy**

Zodpovedá nasledujúcim smerniciam:
2006/42/EC, 2014/30/EU, 2011/65/
EU&(EU)2015/863, 2000/14/EC v novelizácii
2005/88/EC

2000/14/EC v novelizácii 2005/88/EC:
- Postup vyhodnotenia zhody podľa **Dodatku VI**
- Meraný akustický výkon **89.3 dB(A)**
- Deklarovaný zaručený akustický výkon **92 dB(A)**

Poverený úradný organ
Názov: Intertek Testing & Certification Ltd
(úradná vyhláška 0359)
Adresa: Davy Avenue, Knowlhill, Milton
Keynes, MK5 8NL

Spĺňa posudzované normy,
EN 60335-1, EN 60335-2-77, EN 62233, EN ISO
3744, EN 55014-1, EN 55014-2

Osoba oprávnená za zostavenie technického súboru,
Názov: Marcel Filz
Adresa: Positec Germany GmbH, Grüner Weg
10, 50825 Cologne, Germany



2019/11/14
Allen Ding
Zástupca vrchnej konštruktívnej kancelárie,
Testovanie & Certifikácia
Positec Technology (China) Co., Ltd
18, Dongwang Road, Suzhou Industrial
Park, Jiangsu 215123, P. R. China

SEGURANÇA DO PRODUTO AVISOS GERAIS DE SEGURANÇA



AATENÇÃO Leia atentamente as seguintes instruções. A não observância destas instruções pode causar choque eléctrico, incêndio e/ou lesões graves.

Leia atentamente as instruções para utilizar a máquina de forma segura. Guarde estas instruções para referência futura.

- Esta ferramenta não deve ser usada por pessoas (incluindo crianças) com reduzidas capacidades físicas, sensoriais ou mentais, ou com falta de experiência ou conhecimentos, a não ser que sejam devidamente supervisionadas ou tenham recebido formação dada por uma pessoa responsável pela sua segurança.
- As crianças devem ser sempre supervisionadas para ter a certeza de que não brincam com esta ferramenta.
- Este aparelho só deve ser utilizado com a fonte de alimentação fornecida com o mesmo.

IMPORTANTE

LEIA CUIDADOSAMENTE ANTES DE UTILIZAR GUARDE ESTA INFORMAÇÃO PARA CONSULTA FUTURA

Práticas de utilização segura Treino

- a) Leia estas instruções atentamente. Familiarize-se com os comandos e a correcta utilização deste equipamento.
- b) Não deixe que crianças ou quaisquer pessoas não familiarizadas com estas instruções utilizem o equipamento. As regras locais podem impor limites relativamente à idade do operador do equipamento.
- c) Nunca utilize a máquina, quando estiverem outras pessoas, sobretudo crianças, ou animais nas redondezas.
- d) O utilizador desta ferramenta é responsável pelos acidentes ou pelas situações de perigo que afectem outras pessoas ou os bens destas.

Preparação

- a) Ao cortar a relva, use sempre calçado forte e calças compridas. Não utilize este equipamento descalço ou com calçado aberto.
- b) Inspeccione cuidadosamente a área onde vai usar o corta-relva e remova todos os objectos que possam ser

- lançados pelo mesmo;
- c) Antes de usar o corta-relva, verifique sempre as lâminas, os parafusos destas e os elementos de corte para se certificar de que estes não estão gastos ou danificados. Substitua os conjuntos de lâminas e de parafusos que estejam gastos ou danificados para que o corta-relva funcione bem.

Funcionamento

- a) Utilize este equipamento apenas durante o dia ou com uma boa luz artificial.
- b) Sempre que possível, evite utilizar o corta-relva sobre relva molhada.
- c) Ao trabalhar em superfícies inclinadas certifique-se de que adopta uma posição estável.
- d) Caminhe, não corra;
- e) Ao usar máquinas com rodas, o corte de relva em terrenos inclinados deve ser feito ao longo da face do terreno e nunca para cima e para baixo;
- f) Ao trabalhar em locais inclinados, tenha muito cuidado ao mudar de direcção.
- g) Não proceda a um corte excessivo da relva em locais inclinados.
- h) Tenha muito cuidado ao virar ou ao puxar o equipamento na sua direcção.
- i) Pare as lâminas se tiver de inclinar o equipamento para

- transporte ao atravessar superfícies sem relva e sempre que precisar de transportar o corta-relva de e para a área onde pretende utilizar o equipamento.
- j) Nunca utilize este equipamento caso as suas guardas ou mecanismos de segurança estejam defeituosos ou em falta como, por exemplo, se os deflectores e/ou os apanha relva não estiverem colocados no devido lugar.
- k) Ligue o motor seguindo as instruções e com os pés afastados das lâminas;
- l) Não incline o equipamento ao ligar o motor, excepto se for necessário fazê-lo para proceder ao arranque do mesmo. Neste caso, não incline o equipamento mais do que o absolutamente necessário e levante apenas a parte mais afastada do operador.
- m) Não coloque as mãos ou os pés próximo ou por baixo das peças rotativas. No caso dos corta-relvas rotativos, mantenha-se sempre afastado da abertura de descarga.
- n) Não toque na lâmina antes do dispositivo de desactivação desta ter sido removido. Aguarde até as lâminas pararem completamente
- o) Não efetue o arranque do cortador de relva quando

estiver de pé em frente da abertura de descarga.

p) Não desloque esta trituradora quando a mesma estiver em funcionamento.

q) Efetue a paragem do cortador de relva e remova o dispositivo de desativação. Certifique-se de que todas as peças móveis ficaram completamente imobilizadas.

- sempre que se afastar do corta-relva;
- antes de tentar eliminar a causa de qualquer encravamento;
- antes de verificar, limpar ou realizar qualquer trabalho no corta-relva;
- após bater num objecto estranho; Inspeccione o equipamento para ver se existem danos e repare se necessário.

Se o dispositivo começar a vibrar de forma anómala (verifique imediatamente).

- Verifique se existem danos;
- Substitua ou repare as peças danificadas;
- Verifique se existem peças que estejam desapertadas e aperte-as.

Manutenção e armazenamento

a) Mantenha todas as porcas, cavilhas e parafusos apertados para ter a certeza de que o equipamento está em condições de ser utilizado de forma segura;

b) Verifique regularmente o apanha relva para ver se este está desgastado ou apresenta alguma deterioração.

c) Substitua as peças que estejam desgastadas ou danificadas. Utilize apenas peças de substituição e acessórios originais.

d) Tenha cuidado ao ajustar a máquina de forma evitar que os dedos fiquem presos entre as lâminas em movimento e as peças fixas da máquina.

e) Permita sempre que a máquina arrefeça antes de a armazenar.

f) Quando efetuar a manutenção das lâminas tenha em atenção que, mesmo que a alimentação esteja desligada, as lâminas podem mover-se.

Avisos de segurança para a bateria

a) Não desmonte, abra ou corte as células da bateria.

b) Não submeta a bateria a curto-circuitos. Não armazena as baterias ao acaso numa caixa ou gaveta onde possam provocar um curto-circuito ou submetidas a curto-circuitos por materiais condutores.

Quando não estiver a utilizar a bateria, mantenha-a afastada de outros objectos

metálicos, como clipes, moedas, chaves, pregos, parafusos ou outros pequenos objectos de metal, que possam realizar uma ligação de um terminal a outro. Um curto-circuito dos terminais da bateria pode provocar queimaduras ou um incêndio.

- c) Não exponha a bateria ao calor ou a incêndios. Evite o armazenamento à exposição de luz solar directa.**
- d) Não exponha a bateria ao choque eléctrico.**
- e) Em casos de fugas na bateria, não permita que o líquido entre em contacto com a pele ou olhos. Caso entre em contacto, lave a área afectada com quantidades abundantes de água e procure aconselhamento médico.**
- f) Procure imediatamente aconselhamento médico se ingerir uma célula ou bateria.**
- g) Mantenha a bateria limpa e seca.**
- h) Limpe os terminais da bateria com um pano limpo e seco em caso de sujidade.**
- i) A bateria necessita de ser carregada antes de ser utilizada. Consulte sempre estas**



instruções e utilize o procedimento de carga correcto.



- j) Não mantenha a bateria a carregar quando não for utilizada.**
- k) Após longos períodos de tempos de armazenamento, pode ser necessário carregar e descarregar a bateria diversas vezes para obter o desempenho máximo.**
- l) A bateria regista o seu melhor desempenho quando é utilizada a uma temperatura ambiente normal ($20^{\circ}\text{C} \pm 5^{\circ}\text{C}$).**
- m) Ao eliminar as baterias, mantenha as baterias com diferentes sistemas electroquímicos separadas umas das outras.**
- n) Recarregue apenas com o carregador especificado pela WORX. Não utilize um carregador que não se encontra especificado para a utilização com o equipamento. Um carregador adequado para um determinado tipo de bateria pode provocar risco de incêndio quando é utilizado com outra bateria.**
- o) Não utilize uma bateria que não se encontra concebida**

para a utilização com o equipamento.

- p) Mantenha a bateria fora do alcance das crianças.**
- q) Preserve as informações originais do produto para futura referência.**
- r) Retire a bateria do equipamento quando não estiver em utilização.**
- s) Elimine-a de forma adequada..**
- t) Não misture pilhas de diferente fabrico, capacidade, tamanho ou tipo num dispositivo.**
- u) Não remova a bateria da respetiva embalagem original até ser necessário para utilização.**
- v) Observe as marcas de sinal positivo (+) e sinal negativo (-) na bateria e assegure a utilização correta.**

SÍMBOLOS

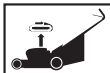
	<p>Leia o manual de instruções antes de usar este equipamento</p>
	<p>Mantenha as outras pessoas afastadas.</p>
	<p>Cuidado com as lâminas. Estas continuam a rodar após desligar o motor - Remova o dispositivo de desactivação antes de qualquer operação de manutenção.</p>
	<p>Os equipamentos eléctricos não devem ser depositados com o lixo doméstico. Se existirem instalações adequadas deve reciclá-los. Consulte a sua autoridade local para tratamento de lixos ou fornecedor para obter aconselhamento sobre reciclagem.</p>
 <p>Li-Ion</p>	<p>Bateria de íões de lítio Este produto foi marcado com um símbolo relacionado com a "recolha separada" de todos os conjuntos de baterias e o conjunto de bateria. Será reciclada ou desmantelada para reduzir o impacto no meio ambiente. Os conjuntos de baterias podem ser perigosos para o meio ambiente e para a saúde humana, uma vez que contém substâncias perigosas.</p>
	<p>Não queimar</p>
	<p>As baterias poderão entrar no ciclo hídrico caso sejam descartadas indevidamente, o que pode representar perigo para o ecossistema. Não elimine as baterias usadas como resíduos municipais não separados.</p>

	<p>Usar luvas de proteção</p>
	<p>Remova o conjunto de pilhas da ferramenta antes de realizar qualquer ajuste, reparação ou manutenção.</p>
	<p>A lâmina continua a funcionar após ter desligado o corta-relva. Aguarde até todos os componentes do corta-relva pararem completamente antes de tocar nos mesmos.</p>
	<p>Remova a chave</p>



1. CHAVE DE SEGURANÇA
2. ALÇA DA FIANÇA
3. CLIPE DE CABO
4. ALÇA SUPERIOR
5. ALÇA INFERIOR
6. INDICADOR DE ENERGIA DA BATERIA
7. TAMPÃO DO GRUPO DE BATERIA
8. BOTÃO DE AJUSTE DA ALTURA DE CORTE
9. ALÇA DE TRANSPORTE
10. BOTÃO DA ALÇA, INFERIOR
11. ABA DE SEGURANÇA
12. SACO PARA COLETA DE GRAMA
13. ALÇA DE SACO
14. INDICADOR DE SACO DE GRAMA
15. BOTÃO DA ALÇA, SUPERIOR
16. INSERÇÃO DE MULCHING
17. GRUPO DE BATERIA (VEJA FIG. E) *
18. PARAFUSO DA LÂMINA (VEJA FIG. N1)
19. LÂMINA (VEJA FIG. N1)
20. MOSTRADOR DE CORTE INTELIGENTE

*Acessórios ilustrados ou descritos não estão totalmente abrangidos no fornecimento.

DADOS TÉCNICOS

Tipo **WG743E, WG743E.9 (740-789 - designação de aparelho mecânico, representativo de Corta-relva sem fios da)**

	WG743E	WG743E.9
Voltagem	40V  Max (2x20V Max) **	
Sem velocidade de carga	2800 / 3000 spm	
Diâmetro da plataforma	43cm	
Diâmetro de corte	40cm	
Diâmetro da roda dianteira	190mm	
Diâmetro da roda traseira	200mm	
Altura de corte	20mm-80mm	

Posições de altura de corte	7	
Capacidade de coleta de grama	45L	
Tipo de Bateria	lões de lítio	/
Modelo da bateria	WA3553 (4.0Ah)	/
Modelo do carregador	WA3883	/
Classificação do carregador	Entrada:100-240V~50-60Hz Saída 1:20V  , 2.0A *** Saída 2: 20 V  , 2.0 A***	/
Tempo de carregamento (aprox.) Grupo de bateria: 2.0 Ah (1pc) 2.0 Ah (2pcs) 4.0 Ah (1pc) 4.0 Ah (2pcs)	0.5 hr 1 hr 1 hr 2 hrs	/
Peso da máquina	15.2kg	13.9kg

** Tensão medida sem carga de trabalho. A tensão inicial da bateria atinge no máximo 20 volts. A tensão nominal é de 18 volts.

*** A saída 1 e 2 do carregador significa duas portas com a mesma tensão e corrente de saída.

175

ACESSÓRIOS

	WG743E	WG743E.9
Grupo de bateria (WA3553)	2	/
Carregador (WA3883)	1	/
Saco para coleta de grama	1	
Inserção de mulching	1	
Clipe de cabo	2	
Botão da alça	4	

Recomendamos-lhe que compre todos os acessórios no fornecedor onde tenha adquirido a ferramenta. Para mais pormenores, consulte a embalagem destes. Os comerciais também pode ajudar e aconselhar.

INFORMAÇÃO DE RUÍDOZGOMOTUL

Pressão de som avaliada $L_{WA} = 75 \text{ dB(A)}$

K_{pA} 3 dB (A)

Potência de som avaliada $L_{WA} = 89.3 \text{ dB(A)}$

K_{WA} 3 dB(A)

Use protecção de ouvidos.



INFORMAÇÃO DE VIBRAÇÃO

Vibração característica ponderada $a_n < 2.5 \text{ m/s}^2$

Instabilidade $K = 1.5 \text{ m/s}^2$

AVISO: Os valores de emissão de vibração durante a utilização da ferramenta podem divergir dos valores declarados, dependendo da forma como a ferramenta é utilizada, dependendo dos exemplos seguintes e de outros modos de utilização: O modo como a ferramenta é utilizada, os materiais a cortar ou perfurar.

A ferramenta estar em boas condições e bem conservada. A utilização do acessório correcto para a ferramenta e a garantia de que está afiada e em boas condições.

A firmeza com que se segura nas pegas e se quaisquer acessórios vibratórios são utilizados.

Se a ferramenta é utilizada para o objectivo para a qual foi concebida e segundo as instruções.

Esta ferramenta pode causar síndrome de vibração mão-braço, se não for adequadamente utilizada.

AVISO: Para ser preciso, uma estimativa do nível de exposição nas condições actuais de utilização devem ter em conta todas as partes do ciclo de operação, como tempos em que a ferramenta está desligada e quando está em funcionamento, mas inactiva, ou seja, não realizando o seu trabalho. Isto poderá reduzir significativamente o nível de exposição durante o período total de trabalho.

Como minimizar o seu risco de.

Utilize SEMPRE formões, brocas e lâminas afiadas.

Mantenha esta ferramenta de acordo com as instruções e bem lubrificada (quando aplicável).

Se a ferramenta for utilizada regularmente, invista em acessórios anti-vibração.

Planeie o seu horário de trabalho de forma a distribuir a

utilização de ferramentas de alta vibração ao longo de vários dias.

INSTRUÇÃO DE OPERAÇÃO





NOTA: Leia o manual de instruções antes de operar esta máquina.

Uso pretendido

Este produto destina-se a cortar relva doméstica.

MONTAGEM E FUNCIONAMENTO



AÇÃO	FIGURA
MONTAGEM	
Montagem do guidão NOTA: Escolha um dos dois orifícios na alça inferior para a altura da alça desejada.	Ver Figura A1, A2, A3, A4, A5
Montagem do saco de coleta de grama	Ver Figura B1, B2, B3, B4
Montagem do saco de coleta de grama no cortador de grama NOTA: Retire a inserção de mulching do cortador de grama antes de colocar o saco de coleta de grama. NOTA: Pressione o saco de coleta de grama levemente para garantir que ele esteja completamente instalado.	Ver Figura C1, C2, C3
Verificando a condição de carga da bateria NOTA: A D1 aplica-se apenas à bateria com luz indicadora da bateria.	Ver Figura D1

<p>Carregando o grupo de bateria</p> <p>NOTA: As baterias são enviadas sem carga. Cada bateria deve estar totalmente carregada antes do primeiro corte.</p> <p>Sempre carregue totalmente as duas baterias ao mesmo tempo. Mais detalhes podem ser encontrados no manual do carregador.</p>	<p>Ver Figura D2</p>	<p>Indicador de carga da bateria na máquina</p> <p>Veja detalhes na parte STATUS DA BATERIA</p> <p>IMPORTANTE</p> <p>Quando apenas uma luz está acesa, pelo menos uma bateria está quase descarregada e precisa ser carregada, mesmo que o cortador de grama ainda possa cortar a grama. Continuar operando o cortador de grama com a bateria nesta condição descarregada pode reduzir a vida útil e o desempenho da bateria. Quando nenhuma luz estiver acesa, pelo menos uma bateria não está totalmente instalada ou a bateria pode estar com defeito. Verifique novamente se as baterias estão totalmente encaixadas na posição.</p>	<p>Ver Figura F</p>
<p>Montagem/remoção da bateria</p> <p>NOTA:</p> <p>•Esta máquina funcionará apenas quando duas baterias estiverem instaladas. Por favor, sempre use duas baterias com a mesma capacidade e carregue totalmente as duas baterias.</p> <p>•Quando você usa duas baterias com energia diferente, a máquina funciona apenas com o denominador comum inferior.</p>	<p>Ver Figura E</p>	<p>Iniciando e Parando</p>	<p>Ver Figura G1, G2</p>
<p>OPERAÇÃO</p>		<p>Selector de modo de funcionamento</p> <p>MODO ECO</p> <p>Defina o Intellicut Dial para o modo ECO ao cortar a grama em condições diárias, removendo aproximadamente 2.5 cm de grama por vez.</p> <p>MODO TURBO</p> <p>Coloque o Intellicut Dial no modo POWER ao cortar grama densa ou coberta de vegetação.</p>	<p>Ver Figura H1,H2</p>
		<p>Ajustando a altura de corte</p>	<p>Ver Figura I</p>
		<p>Indicador de enchimento de saco de grama</p> <p>Status vazio: aba flutua (a)</p>  <p>Status cheio: aba cai (b)</p> 	<p>Ver Figura J1</p>

Remoção/esvaziamento do saco de coleta de grama AVISO! Sempre verifique a aba de segurança e feche a saída de descarga antes de usar. Nunca levante a aba de segurança quando o cortador de grama estiver sendo usado sem o saco de coleta de grama.	Ver Figura J2
Instalando a Inserção de Mulching	Ver Figura K
Armazenamento Aviso: Sempre remova a bateria e a chave de segurança quando estiver invertido.	Ver Figura L1, L2

LEDS DE ESTADO DA BATERIA (Veja figura F)

Antes de iniciar ou depois da utilização, prima o botão ao lado da luz indicadora de energia na máquina para verificar a capacidade da bateria. Durante o funcionamento, a capacidade da bateria será indicada automaticamente pelo indicador de energia da bateria. O indicador deteta e exibe constantemente a condição da bateria como apresentado abaixo. Para a máquina com conjuntos de duas baterias com diferentes potências, a luz indicadora de energia exibe a condição da bateria com menos capacidade.

Estado do indicador de alimentação da bateria	Estado da bateria
Cinco luzes verdes  estão acesas.	As duas baterias estão num estado totalmente carregado.
Duas ou três ou quatro luzes verdes estão acesas.	As suas baterias têm carga remanescente. Quanto mais luzes estiverem acesas, mais capacidade tem a bateria.
Apenas uma luz verde  está acesa.	Pelo menos uma bateria está gasta e necessita de ser carregada.

Nenhuma luz está acesa.	Pelo menos uma bateria não está totalmente instalada ou a bateria está com defeito.
Apenas uma luz está intermitente duas vezes por ciclo.	Pelo menos uma bateria está descarregada em excesso (por favor, consulte o estado de carga da bateria), por favor, recarregue as duas baterias de uma vez só antes de utilizar novamente ou de proceder ao armazenamento.
Apenas uma luz está intermitente três vezes por ciclo.	Pelo menos uma bateria está quente, aguarde que arrefeçam antes de iniciar novamente.
Apenas uma luz está intermitente quatro vezes por ciclo.	A máquina está sobrecarregada. Aumente a altura de corte ou empurre lentamente.

SUGESTÕES PARA CORTE DA RELVA

NOTA: INSPECCIONE SEMPRE A ÁREA ONDE O CORTA-RELVA VAI SER USADO E REMOVA TODAS AS PEDRAS, PAUS, FIOS, OSSOS E OUTROS DETRITOS QUE POSSAM SER PROJECTADOS PELA LÂMINA EM MOVIMENTO.

- O corte de relva em terrenos inclinados deve ser feito ao longo da face do terreno e nunca para cima e para baixo. Ao trabalhar em locais inclinados, tenha muito cuidado ao mudar de direcção. Não proceda a um corte excessivo da relva em locais inclinados. Mantenha sempre uma posição estável.
- Solte a alça da fiança para desligar o cortador quando cruzar qualquer área de cascalho (pedras podem ser atiradas pela lâmina).
- Defina uma altura de corte máxima para zonas em que o terreno é mais acidentado ou quando a relva estiver muito grande. Se tentar cortar muita relva de uma só vez

poderá fazer com que o disjuntor pare o que por sua vez faz parar o corta-relva.

4. Se usar um saco para recolha da relva cortada durante a estação de crescimento rápido, a relva pode bloquear a abertura de descarga. Solte a alça da fiança para desligar o cortador e remova a chave de segurança. Remova o saco de recolha da relva e sacuda-o pegando no mesmo pela extremidade. Limpe também qualquer relva acumulada ou detritos existentes em redor da abertura de descarga. Reponha o saco de recolha da relva.
5. Se o cortador de grama começar a vibrar de forma anormal, solte a alça da fiança para desligar o cortador e remova a chave de segurança. Determine imediatamente a causa do problema. A existência de vibração é sinal de problemas. Não use o corta-relva até ter efectuado uma cuidadosa verificação do mesmo.

6. SEMPRE LIBERTE A ALÇA DE FIANÇA PARA DESLIGAR O CORTADOR DE GRAMA E REMOVER A CHAVE DE SEGURANÇA AO DEIXAR A MÁQUINA INESQUECÍVEL MESMO POR UM CURTO PERÍODO DE TEMPO.

ÁREA DE CORTE

A área de corte pode ser afetada por diversos fatores, tais como a altura de corte, a humidade da relva, o comprimento e a densidade da relva. Além disso, efetuar o arranque e a paragem do cortador de relva demasiadas vezes durante o seu funcionamento reduz a área de corte.

A tabela abaixo fornece as áreas de corte em potencial com base em condições específicas de corte.

Altura de corte	Recomendar tamanho do lote (máximo)
Cortando 8cm a 6cm	Com 2*20V/4.0Ah baterias
	até 500m ² *

* utilizado com 2 conjuntos de baterias totalmente carregadas simultaneamente.

DICAS:

- 1) Recomendamos que corte a sua relva mais frequentemente, caminhe a um passo normal e que não efetue o arranque/paragem do cortador de relva demasiadas vezes durante o seu funcionamento.
- 2) Para um melhor desempenho, certifique-se de que utiliza dois conjuntos de baterias totalmente carregadas simultaneamente e que corte sempre 1/3 ou menos da altura da relva.
- 3) Caminhe lentamente quando cortar relva comprida, de modo a obter um corte mais eficiente e a descarregar apropriadamente a relva cortada.
- 4) Evite cortar relva molhada, pois esta ficará colada à parte inferior da base e a relva cortada não pode ser recolhida ou descarregada apropriadamente.
- 5) Uma altura de corte superior deve ser aplicada a relva fresca ou espessa e, desse modo, a duração da bateria será prolongada.

MANUTENÇÃO



AVISO: Pare o corta-relva e remova a chave de segurança antes de remover o saco da relva.

NOTA: Para assegurar um serviço longo e fiável, execute regularmente os seguintes procedimentos de manutenção. Verifique se detecta defeitos óbvios, tais como uma lâmina solta, deslocada ou danificada, acessórios soltos e componentes gastos ou danificados. Verifique se as coberturas e protecções estão todas livres de danos e correctamente ligados ao corta-relva. Leve a cabo quaisquer manutenções ou reparações necessárias, antes de utilizar o corta-relva. Se o corta-relva falhar, apesar da manutenção regular, queira ligar para a nossa linha de ajuda ao cliente, para obter aconselhamento.

AFIAR A LÂMINA

MANTENHA A LÂMINA AFIADA PARA UM MELHOR DESEMPENHO POR PARTE DO CORTA-RELVA.

USE PROTECÇÃO OCULAR AO REMOVER, AFIAR E INSTALAR A LÂMINA. CERTIFIQUE-SE DE QUE A CHAVE DE SEGURANÇA FOI REMOVIDA.

Geralmente, e em condições normais de segurança, é suficiente afiar a lâmina duas vezes durante a época de corte da relva. A areia faz com que a lâmina perca o fio rapidamente. Se o seu relvado tiver um solo arenoso, pode ser necessário afiar a lâmina mais vezes. SUBSTITUA IMEDIATAMENTE A LÂMINA SE ESTA ESTIVER AMOLGADA OU DANIFICADA.

AO AFIAR A LÂMINA:

1. Certifique-se de que esta se mantém equilibrada.
2. Afie a lâmina mantendo o ângulo de corte original.
3. Afie as arestas de corte de ambos os lados da lâmina e sempre em quantidades iguais de ambos os lados.

NOTA:

1. Certifique-se de que o cortador de relva está desligado e remova a chave.
2. Coloque o cortador de relva no modo de armazenamento na vertical.

PARA AFIAR A LÂMINA EM V (Veja figura. M1)

1. Certifique-se de que a alça da fiança esteja liberada, a lâmina tenha parada e a chave de segurança removida antes de remover a lâmina.
2. Remova a lâmina do corta-relva. Consulte as instruções para remoção e instalação da lâmina.
3. Fixe a lâmina M1-1 em v M1-2.
4. Use óculos de protecção e tenha cuidado para não se cortar.
5. Com cuidado, afie as arestas da lâmina uma lima fina M1-3 ou com uma pedra de amolar.
6. Verifique se a lâmina se mantém calibrada. Consulte as instruções para calibrar a lâmina.
7. Substitua a lâmina no corta-relva e fixe-a correctamente. Consulte as instruções em baixo.

CALIBRAR A LÂMINA (Veja figura.M2)

Verifique a calibração da lâmina colocando o orifício central da lâmina M2-1 sobre um prego ou parafuso M2-2 e fixa horizontalmente em M2-3. Se ambas as extremidades da lamina rodarem para baixo, afie essa parte da mesma. A lâmina

está correctamente calibrada quando nenhuma das extremidades cai.

MANUTENÇÃO DA LÂMINA (Veja figura N1, N2)

Substitua a lâmina metálica após 50 horas de utilização ou 2 anos, conforme o período que for atingido primeiro e independentemente da condição da lâmina. Siga estes procedimentos para remover e substituir a lâmina: Para remover a lâmina irá precisar de luvas de jardinagem (não fornecidas) e de uma chave de porcas (não incluída). Segure na lâmina (19) e desaperte o respectivo parafuso (18) no sentido contrário ao dos ponteiros do relógio usando uma chave de porcas e de seguida remova a lâmina e a ventoinha.

Para voltar a montar, comece por posicionar a lâmina (19) com as arestas de corte viradas para o chão. Depois, aperte a porca da lâmina (18).

ARMAZENAMENTO (Veja figura L1, L2)

Pare o corta-relva e remova sempre a chave de segurança. Limpe muito bem o exterior do corta-relva com uma escova macia e com um pano. Não utilize água, solventes ou produtos para polir. Remova toda a relva e detritos, especialmente das ranhuras de ventilação.

Vire o corta-relva de lado e limpe a zona da lâmina. Se a relva cortada ficar presa de forma compacta na zona da lâmina, remova-a com um objecto de madeira ou de plástico.

Guarde o corta-relva num local seco. Não coloque outros objectos por cima do corta-relva. Para auxiliar o armazenamento, solte o botão da pega e dobre a pega superior conforme indicado figura L1 & L2.

PROTECÇÃO AMBIENTAL

 Os equipamentos eléctricos não devem ser despostos com o lixo doméstico. Se existirem instalações adequadas deve reciclá-los. Consulte a sua autoridade local para tratamento de lixos ou fornecedor para obter aconselhamento sobre reciclagem.

RESOLUÇÃO DE PROBLEMAS

Problemas	Ação de correção
1. O cortador de grama não funciona quando a alça de fiança está ativada.	A. Verifique se a chave de segurança foi instalada e se está totalmente assente e se o botão no compartimento de interruptores está a ser completamente premido. B. Solte a alça da fiança para desligar o cortador. Retire a chave de segurança, vire o cortador e verifique se a lâmina está livre para girar. Se não estiver livre, retorne a um técnico autorizado. A lâmina deve girar livremente. C. A bateria foi completamente carregada? Insira a ficha do carregador e aguarde que a luz verde acenda.
2. O motor pára durante o corte.	A. Solte a alça da fiança para desligar o cortador. Retire a chave de segurança, vire o cortador e verifique se a lâmina está livre para girar. Se não estiver livre, retorne a um técnico autorizado. A lâmina deve girar livremente. B. Eleve a altura de corte das rodas para a posição mais elevada e ligue o cortador. C. A bateria foi completamente carregada? Insira a ficha do carregador e aguarde que a luz verde acenda. D. Evite sobrecarregar o cortador. Diminua a velocidade de corte ou eleve a altura de corte. Ou ambos.
3. O motor pára durante o corte ou não corta toda a relva.	A. A bateria foi completamente carregada? Insira a ficha do carregador e aguarde que a luz verde acenda. B. Solte a alça da fiança para desligar o cortador. Retire a chave de segurança. Vire o cortador de grama e verifique: Lâmina para nitidez - Mantenha a lâmina afiada. Calha de convés e descarga para entupimento. C. O ajuste de altura das rodas poderá ser demasiado baixo para as condições da relva. Eleve a altura de corte.
4. É excessivamente difícil empurrar o cortador.	A. Eleve a altura de corte para reduzir o efeito de arrastamento da estrutura na relva. Verifique se todas as rodas giram livremente.
5. O cortador emite ruído e vibração anormais.	A. Solte a alça da fiança para desligar o cortador. Retire a chave de segurança. Gire o cortador de grama e verifique a lâmina para garantir que não tenha sido dobrada ou danificada. Se a lâmina estiver danificada, substitua por uma lâmina de substituição. Se a parte inferior do convés estiver danificada, retorne o cortador de grama a um centro de serviço autorizado. B. Se não houver danos visíveis na lâmina e o cortador de grama ainda vibrar: Solte a alça da fiança para desligar o cortador, remova a chave de segurança e remova a lâmina. Gire a lâmina 180 graus e aperte novamente. Se o cortador de grama ainda vibrar, retorne o cortador de grama a um centro de serviço autorizado.
6. Os LED do carregador não acendem.	A. Verifique se a ficha está ligada. B. Volte a ligar o carregador.
7. O LED do carregador da bateria não muda para verde.	A. É necessário realizar o diagnóstico da bateria. Levar ao centro de assistência autorizado.

8. O cortador não aspira aparas com o saco.	A. Remova a placa de mulch quando colocar nos sacos. B. Calha entupida. Solte a alça da fiança para desligar o cortador. Retire a chave de segurança. Calha clara de aparas de grama. C. Demasiada erva cortada. Eleve a altura de corte das rodas para diminuir o comprimento do corte. D. Saco cheio. Esvazie o saco com maior frequência.
9. Quando realiza mulching, os cortes estão visíveis.	A. Corte excessivo de relva. Eleve a altura de corte das rodas para diminuir o comprimento do corte. Não corte mais de 1/3 do comprimento total. B. Verifique se a lâmina está afiada. Mantenha sempre a lâmina afiada.
10. Tempo de funcionamento baixo ou diminuído após demasiadas utilizações.	A. Devolva ao local de Assistência Autorizada – pode necessitar de uma bateria nova.
11. O LED do carregador da bateria pisca a vermelho e a bateria não pode ser carregada.	A. A bateria sobreaquece após uso contínuo. Remova a bateria do carregador e deixe-a arrefecer até 42°C ou menos.

DECLARAÇÃO DE CONFORMIDADE

Nós,
POSITEC Germany GmbH
Grüner Weg 10, 50825 Cologne, Germany

declaramos que o produto,
Descrição **Corta-relva sem fios da WORX**
Tipo **WG743E, WG743E.9 (740-789 - designação de aparelho mecânico, representativo de Corta-relva sem fios da)**
Função **corte de relva**

cumpe as seguintes Directivas,
2006/42/EC, 2014/30/EU, 2011/65/EU & (EU)2015/863, 2000/14/EC rectificada em 2005/88/EC

2000/14/EC rectificada em 2005/88/EC:
- Processo de Avaliação de Conformidade segundo **Annex VI**
- Nível de Volume de Som Medido **89.3 dB(A)**
- Nível de Volume de Som Garantido **92 dB(A)**

Organismo notificado envolvido
Nome: Intertek Testing & Certification Ltd (organismo notificado 0359)
Endereço: Davy Avenue, Knowlhill, Milton Keynes, MK5 8NL

Normas em conformidade com,
EN 60335-1, EN 60335-2-77, EN 62233, EN ISO 3744, EN 55014-1, EN 55014-2

Pessoa autorizada a compilar o ficheiro técnico,

Nome: Marcel Filz
Endereço: Positec Germany GmbH, Grüner Weg 10, 50825 Cologne, Germany



2019/11/14
Allen Ding
Deputy Chief Engineer, Testing & Certification
Positec Technology (China) Co., Ltd
18, Dongwang Road, Suzhou Industrial Park, Jiangsu 215123, P. R. China

PRODUKTSÄKERHET GENERELLA SÄKERHETSVARNINGAR

 **VARNING: Läs igenom alla**

säkerhetsvarningar och -instruktioner. Läs alla instruktioner. Följs inte alla nedanstående instruktioner kan det leda till elektriska stötar, brand och/eller allvarliga skador.

Läs noga igenom instruktionerna för säker hantering av maskinen. Spara alla varningar och instruktioner för framtida referens.

- Denna apparat är inte avsedd att användas av personer (inklusive barn) med reducerad fysisk, sensorisk eller mental förmåga, eller personer utan erfarenhet och kunskap, såvida inte de är under uppsikt eller har fått instruktioner för att använda apparaten av en person som är ansvarig för deras säkerhet.
- Barn bör övervakas så att de inte leker med apparaten.
- Apparaten bör endast användas med den strömförsörjningsenhet den har försetts med.

**VIKTIGT
LÄS IGENOM NOGA FÖRE
ANVÄNDNING**

SPARA FÖR KOMMANDE REFERENS

Säkerhetsövning drift Utbildning

- Läs igenom instruktionerna noggrant. Bekanta dig med kontroller och hur apparaten används korrekt.
- Låt aldrig barn eller personer som är obekant med dessa instruktioner använda apparaten. Lokal bestämmelser kan inskränka åldern för operatören.
- Klipp aldrig medan personer, särskilt barn eller djur finns i närheten.
- Operatören eller användaren är ansvarig för olyckor eller faror som uppstår för andra personer eller deras egendom.

Förberedelse

- Vid klippning använd alltid solida skodon och långbyxor. Använd inte denna apparat när du är barfota eller använder öppna sandaler;
- Undersök grundligt området där apparaten ska användas och ta bort alla stenar, pinnar, trådar, ben och andra främmande föremål;
- Före användning kontrollera alltid visuellt så att blad, bladbulvar och klippmontage inte är slitna eller skadade. Byt ut slitna eller skadade blad och bulvar i set för att bibehålla balansen; Byt

ut skadade och oläsliga etiketter.

Användning

- a) Arbeta endast i dagsljus eller i bra artificiellt ljus;
- b) Undvik att använda apparaten i vått gräs då det är möjligt;
- c) Se alltid till att du är stadig på foten i slänter;
- d) Gå spring aldrig;
- e) För roterande maskiner försedda med hjul, rör dig alltid längs med lutningar aldrig uppåt och nedåt;
- f) Var extra försiktig när du byter riktning i slänter;
- g) Kör inte i mycket branta slänter;
- h) Var extra försiktig när du backar eller drar apparaten mot dig;
- i) Stoppa bladen om apparaten ska lutas för transport när andra ytor än gräs korsas och när apparaten transporteras från ett område till ett annat som ska klippas;
- j) Använd aldrig apparaten med defekta skydd och skärmar eller utan säkerhetsenheter, exempelvis strålningsskydd och eller/gräsuppsamlare på plats;
- k) Starta motorn enligt instruktionerna och med fötterna borta från bladen;
- l) Luta inte apparaten när motorn startas förutom om apparaten måste lutas för start. I detta fall luta inte mer än nödvändigt och lyft endast

- den del som är längst bort från användaren;
- m) Placera inge händer eller fötter i närheten av roterande delar. För rotationsklippare håll utblåsningsöppningarna rena hela tiden;
 - n) Vidrör inte bladet innan fränkopplingsenheten tagits bort. och bladen har stannat helt och hållet.
 - o) Starta inte gräsklipparen när du står framför utloppsöppningen.
 - p) Transportera inte gräsklipparen när strömkällan är igång.
 - q) Stanna gräsklipparen och avlägsna orsaken till stoppet. Se till att alla rörliga delar har stannat helt.
 - varje gång som maskinen lämnas oövervakad,
 - Innan du rensar en blockering,
 - Före kontroller, rensning eller arbete på apparaten,
 - Efter att du kört på ett främmande föremål.Kontrollera om apparaten har skador och reparera om så behövs.
Om apparaten börjar vibrera onormalt (kontrollera omedelbart):
 - Inspektera för skada.
 - Ersätt eller reparera eventuella skadade delar.
 - Kontrollera och dra åt eventuella lösa delar.

Underhåll och förvaring

- a) Se till att alla skruvar, muttrar

- och bultar är åtdragna för att säkra att apparaten är säker att arbeta med;
- b) Kontrollera gräsuppsamlaren regelbundet för slitage eller förslitning;
 - c) Byt ut slitna eller skadade delar av säkerhetsskäl. Använd endast originalreservdelar och tillbehör.
 - d) Var försiktig när du justerar gräsklipparen så att dina fingrar inte fastnar mellan rörliga blad eller fasta delar.
 - e) Låt alltid gräsklipparen svalna innan du ställer undan den.
 - f) Vid service av bladen måste du vara medveten om att bladen fortfarande kan flyttas, även om strömkällan är avstängd.

Säkerhetsföreskrifter för batteriet

- a) **Ta inte isär batteriet, öppna inte heller batteriet eller sära på battericeller.**
- b) **Kortslut inte batteriet. Förvara inte batteriet på ett slarvigt sätt i en låda där det kan kortslutas eller skadas av ledande material.** När batteriet inte används, håll det borta från metallobjekt, såsom pappersgem, pengar, nycklar, naglar, skruvar eller andra små metallobjekt som kan leda ström från en

terminal till en annan. *Om batteriterminalerna kortsluter varandra kan de förorsaka brandrisk.*

- c) **Exponera inte batteriet för eld eller värme. Undvik förvaring i direkt solljus.**
- d) **Utsätt inte batteriet för mekanisk chock.**
- e) **Om batteriet läcker, låt inte vätskan komma i kontakt med hud eller ögon. Om så ändå skulle hända, skölj med mycket vatten och sök läkarhjälp.**
- f) **Sök omedelbar läkarhjälp om någon har svält en battericell eller batteriet.**
- g) **Håll batteriet rent och torrt.**
- h) **Torka av batteriet om det blir smutsigt med en torr, ren trasa.**
- i) **Batteriet måste laddas före användning. Använd den här bruksanvisningen för att ladda batteriet korrekt.**
- j) **Låt inte batteriet stå på laddning när det inte används.**
- k) **Efter lång tids användning kan det bli nödvändigt att ladda och ladda ur batteriet många gånger för att nå maximal prestanda.**
- l) **Batterier fungerar bäst när de används vid**

normal rumstemperatur
(20 °C ± 5 °C).

m) När du kasserar
batteriet, se till att hålla
batterier med olika
elektrokemiska system
ifrån varandra.

n) Ladda endast med
laddare av varumärket
WORX. Använd ingen
annan laddare än den
som specifikt ska
användas med det här
batteriet. En laddare
som passar för en
viss typ av batteri kan
förorsaka brandrisk vid
användning tillsammans
med ett annat batteri.

o) Använd inte ett batteri
som inte är avsett för
användning med det här
verktyget.

p) Håll batteriet borta från
barn.

q) Behåll den ursprungliga
bruksanvisningen för
framtida användning.

r) Plocka ur batteriet från
verktyget då det inte
används.

s) Kassera batteriet på
rätt sätt.

t) Blanda inte celler
från olika tillverkning,
kapacitet, storlek eller
typ inom en enhet.

u) Avlägsna inte
batteriet från
originalförpackningen
tills det är nödvändigt
för användningen.

v) Observera plus (+) och
minus (-) märkningen på
batteriet och säkerställa
korrekt användning.

SYMBOLER

	<p>Läs instruktionsboken innan denna maskin används</p>
	<p>Håll kringstående undan.</p>
	<p>Se upp med de vassa bladen. Bladen fortsätter att rotera efter det att motorns stängts av - Ta bort inaktiveringsenheten innan underhåll.</p>
	<p>Uttjänade elektriska produkter får inte kasseras som hushållsavfall. Återanvänd där det finns anläggningar för det. Kontakta dina lokala myndigheter eller återförsäljare för återvinningsråd.</p>
 <p>Li-Ion</p>	<p>Li-Ion-batteri Denna product har märkts med en symbol för sopsortering för alla batterisatser. De kommer då att återvinnas och plockas isär för att minska påverkan på miljön. Batterisatser kan vara skadliga för miljön och för människors hälsa då de innehåller farliga substanser.</p>
	<p>Får ej uppeldas</p>
	<p>Batterierna kan komma in i vattnets kretslopp om de inte kasseras korrekt och detta kan vara skadligt för EKO-systemet. Kasta inte batterier i de vanliga osorterade hushållssoporna.</p>

	<p>Använd skyddshandskar</p>
	<p>Avlägsna batteriet från hylsan innan justeringar, service eller underhåll utförs.</p>
 <p>STOP</p>	<p>Bladet fortsätter att rotera efter det att maskinen stängts av. Vänta till maskinens komponenter har stannat helt och hållet innan du rör vid dem.</p>
	<p>Avlägsna nyckeln</p>

1. SÄKERHETSNYCKEL
2. BÅGHANDTAG
3. KABELKLÄMMA
4. ÖVRE HANDTAG
5. BOTTENHANDTAG
6. BATTERINIVÅINDIKATOR
7. BATTERILUCKA
8. JUSTERINGSKNOPP FÖR KLIPPHÖJD
9. BÄRHANDTAG
10. HANDTAGSKNAPP, LÄGRE
11. SÄKERHETSKLAFF
12. GRÄSVÄSKESAMLING
13. VÄSKAHANDTAG
14. GRÄSVÄGSINDIKATOR
15. HANDTAGSKNAPP, ÖVRE
16. MULCHINGSINSATS
17. BATTERI (SE BILD E) *
18. BLADSKRUV (SE BILD N1)
19. BLAD (SE BILD N1)
20. INTELLIGENT SKÄRSKIVA

* Alla tillbehör beskrivna eller avbildade nedan medföljer inte standardprodukten.

TEKNISKA DATA

Typ **WG743E, WG743E.9 (740-789 - maskinbeteckning, anger Sladdlös gräsklippare)**

	WG743E	WG743E.9
Spänning	40V Max (2x20V Max) **	
Ingen lasthastighet	2800 / 3000 spm	
Däckdiameter	43cm	
Skärdiameter	40cm	
Framhjulets diameter	190mm	
Bakre hjulets diameter	200mm	
Skärhöjd	20mm-80mm	

Klipphöjdsläge	7	
Förmåga att samla gräs	45L	
Batterityp	Litiumjon	/
Batterimodell	WA3553 (4.0Ah)	/
Laddningsmodell	WA3883	/
Laddningsnivå	Inmatning: 100-240V~50-60Hz Utgång 1: 20V , 2.0A *** Utgång 2: 20 V , 2.0 A***	/
Laddningstid (ungefär) Batteri:		
2.0 Ah (1pc)	0.5 hr	/
2.0 Ah (2pcs)	1 hr	
4.0 Ah (1pc)	1 hr	
4.0 Ah (2pcs)	2 hrs	
Maskinens vikt	15.2kg	13.9kg

** Spänningen kan mätas utan arbetsbelastning. Den initiala batterispänningen är högst 20 volt. Den nominella spänningen är 18 volt.

*** Laddareutgång 1 och utgång 2 indikerar att de två portarna har samma utgångsspänning och ström.

TILLBEHÖR

	WG743E	WG743E.9
Batteri (WA3553)	2	/
Laddare (WA3883)	1	/
Gräsväskesamling	1	
Mulchingsinsats	1	
Kabelklämma	2	
Handtagsknapp	4	

Vi rekommenderar att du köper dina tillbehör från samma återförsäljare som du köpte produkten från. Läs på tillbehörens förpackning för mera information. Din återförsäljare kan också hjälpa dig och ge dig råd.

BULLERINFORMATION

Uppmätt ljudtryck

$L_{wa} = 75 \text{ dB(A)}$

K_{DA} 3 dB (A)

Uppmätt ljudstyrka $L_{WA} = 89.3$ dB(A)

K_{WA} 3 dB(A)

Använd hörselskydd.



VIBRATIONSINFORMATION

Typisk uppmätt vibration $a_n < 2.5$ m/s²

Osäkerhet $K = 1.5$ m/s²

! VARNING: Vibrationsemissionsvärdet vid användning av maskinverktyg kan skilja sig åt från det deklarerade värdet beroende på hur verktyget används och beroende på följande exempel och andra variationer av hur verktyget används:

Hur verktyget används och materialet som verktyget används med.

Verktyget är i bra skick och bra underhåll.

Användning av korrekt tillbehör till verktyget och säkerställandet att det är vasst och i bra skick.

Beroende på hur tajt åtdraget handtaget är och om några antivibrationstillbehör används.

Verktyget används som avsett enligt konstruktionen och de här instruktionerna.

Detta verktyg kan orsaka hand- arm- vibrationssyndrom om det används på felaktigt sätt.

! VARNING: För att det ska bli korrekt bör en beräkning av exponeringsnivån under verkliga förhållanden vid användning också tas med för alla delar av hanteringscykeln såsom tiden när verktyget är avstängt och när det körs på tomgång utan att utföra något arbete. Detta kan betydligt minska exponeringsnivån över den totala arbetsperioden.

Hjälp för att minimera risken för vibrationsexponering. Använd ALLTID skarpa mejslar, borrar och blad. Underhåll verktyget i enlighet med dessa instruktioner och håll det välsmort (där det är nödvändigt). Om verktyget ska användas regelbundet, investera i antivibrationstillbehör. Planera ditt arbetsschema för att sprida ut användning av kraftigt vibrerande verktyg över flera dagar.

BRUKSANVISNING



NOTERA: Läs bruksanvisningen innan du startar enheten.

Möjlig användning

Den här produkten används för att klippa gräsmattan hemma.

MONTERING & HANTERING

AKTIVITET	BILD
MONTERING	
Monteringshandtag NOTERA: Välj ett av de två hålen i bottenhandtaget för att nå önskad handtagshöjd.	See Fig. A1, A2, A3, A4, A5
Montering av gräsväschor	See Fig. B1, B2, B3, B4
Montera gräset på gräsklipparen NOTERA: Ta bort skyddsinsatsen från gräsklipparen innan du installerar gräset. NOTERA: Tryck lätt på gräset för att se till att det är helt installerat.	See Fig. C1, C2, C3
Kontrollera batteriets laddningsstatus NOTERA: Bild D1 gäller endast batteripaket med batteriindikatorer.	See Fig. D1
Ladda batteriet NOTERA: Batteriet är inte fulladdat på fabriken. Varje batteri måste vara fulladdat innan den första klippningen. Ladda alltid båda batterierna samtidigt. Mer information finns i laddningshandboken.	See Fig. D2



Installera / ta bort batteriet NOTERA: •Enheten fungerar endast efter installation av 2 batterier. Använd alltid två batterier med samma kapacitet och ladda båda batterierna helt. •Om två batterier används med olika strömförsörjning fungerar enheten bara med en lägre gemensam nämnare.	See Fig. E
---	------------

DRIFT Batterinivåindikator på maskinen Se detaljer i avsnittet BATTERISTATUS VIKTIG När bara en lampa är på, även om klipparen fortfarande kan klippa, använd minst ett batteri och ladda det. Att använda klipparen när batteriet är urladdat kan förkorta livslängden och minska dess prestanda. Om inga lampor är tända är minst ett batteri inte helt isatt eller batteriet kan vara defekt. Kontrollera noga att batteriet sitter ordentligt.	See Fig. F
---	------------

Starta & Stoppa	See Fig. G1, G2
-----------------	-----------------

Välja INTELLIGENT SKÄRSKIVA ECO-LÄGE När du beskär i vardagliga förhållanden, ställ det smarta skärhjulet i ECO-läge för att ta bort cirka 1 tum gräs åt gången. TURBO-LÄGE När du klipper tjockt eller bevuxet gräs, ställ det intelligenta skärhjulet på POWER.	See Fig. H1, H2
--	-----------------

Justera klipphöjden	Consultati Fig. I
---------------------	-------------------

Gräsväska full indikator Tomt skick: flytande klaffar (a)	See Fig. J1
 Komplet skick: klaffarna faller (b)	
	

Ta bort / töm gräsuppsamlingsväska  WARNING! Kontrollera att säkerhetsdörren stänger avloppet före användning. Använd aldrig säkerhetsskyddet när du använder en gräsklippare som inte har en halmväska installerad.	See Fig. J2
---	-------------

Installera överläggskontakten	See Fig. K
-------------------------------	------------

Lagring Varning: Ta alltid bort batteriet och säkerhetsnyckeln upp och ner under lagring.	See Fig. L1, L2
---	-----------------

BATTERI STATUS LED (Se Fig. F)

Innan användning eller efter användning trycker du på knappen bredvid strömindikatorlampan på maskinen för att kontrollera batterikapaciteten. Under drift kommer batterikapaciteten automatiskt att indikeras av batteriindikatorn. Indikatorn känner av och visar batterinivån enligt följande.

För maskiner med 2 batterier som har olika strömstyrkor, visar strömindikatorlampan batteriets tillstånd för den nedre av de två batterierna.

Batteristatus	Batteritillstånd
Fem gröna lampor () lyser.	Hög batterinivå.
Två, tre eller fyra gröna lampor lyser.	Medelhög batterinivå. Ju fler lampor som lyser, desto högre är batterinivån.

Endast en grön lampa () lyser.	Minst ett batteri är fel isatt eller defekt.
Inga lampor lyser.	Minst ett batteri är fel isatt eller defekt.
Endast en lampa blinkar två gånger per cykel.	Minst ett batteri är urladdat (se batteriladdningstillstånd), ladda de två batterierna minst en gång innan maskinen används igen eller förvaras.
Endast en lampa blinkar tre gånger per cykel.	Minst ett batteri är hett. Låt dem svalna innan du startar maskinen igen.
Endast en lampa blinkar fyra gånger per cykel.	Maskinen är överbelastad. Hög klippningshöjden eller för fram maskinen långsammare.

KLIPPTIPS

OBS: INSPEKTERA ALLTID OMRÅDET DÄR KLIPPAREN SKA ANVÄNDAS OCH TA BORT ALLA STENAR, PINNAR, KABLAR, METALL OCH ANAT SKRÄP VILKA KAN KASTAS IVÄG AV DET Roterande Bladet.

1. Rör dig alltid längs med lutningar aldrig uppåt och nedåt. Var extra försiktig när du byter riktning i slänter. Kör inte i mycket branta slänter. Bibehåll alltid ett bra fotfäste.
2. När du passerar genom något grusområde, släpp ledståndshandtaget för att "AV" klipparen (bladet kan kasta stenar).
3. Ställ in klipparen på högsta klipphöjden när du klipper i ojämn terräng eller i högt gräs. Borttagning av för mycket gräs på en gång kan göra att överspänningsskyddet löser ut och stoppar klipparen.
4. Om gräsbehållaren används under växtsäsongen kan gräset tendera att blockera utkastaröppningen. Lossa bomhandtaget för att "AV" klipparen och dra ut säkerhetsnyckeln. Ta bort gräsbehållaren och skaka ned gräset till baksidan av

behållaren. Rensa bort allt gräs eller skräp som kan ha samlats runt utkastaröppningen. Sätt tillbaka gräsbehållaren.

5. Om klipparen börjar vibrera för hårt, lossa du bomhandtaget för att "AV" klipparen och ta bort säkerhetsnyckeln. Kontrollera omedelbart orsaken. Vibrationer är en varning för problem. Använd inte klipparen innan en servicekontroll gjorts.

6 SLÄPP ALLTID HÅNDTAGET FÖR ATT "AV" KLIPPARENA OCH BORT SÄKERHETSNYCKELEN NÄR ATT AVSLUTA DEN OAVVÄNLIGA EVEN EN KORT TID.

KLIPPOMRÅDET

Klippområdet påverkas av flera olika faktorer såsom klipp höjd, grässets fuktighet samt grässets längd och täthet. Att starta och stoppa gräsklipparen alltför ofta under tiden den används leder också till minskat klippområde. Följande tabell visar potentiella skärområden baserade på specifika skärförhållanden.

Skärhöjd	Rekommenderad batch (maximalt)
Skär 8 cm till 6 cm	Med 2 * 20 V / 4.0 Ah batteri
	Upp till 500 m ² *

* används med två fulladdade batterier samtidigt.

TIPS:

- 1) Det rekommenderas att du klipper din gräsmatta oftare, att du går i normal takt och att du startar/stoppar gräsklipparen så sällan som möjligt när den används.
- 2) För maximal prestanda, säkerställ att två fulladdade batterier användas och klipp alltid ner grässets höjd med 1/3 eller mindre.
- 3) Gå långsammare när du klipper långt gräs för att få effektivare klippning.
- 4) Undvik att klippa vått gräs då detta fastnar på undersidan, vilket leder till minskad effektivitet.
- 5) En högre klipp höjd bör användas på nytt eller tjockt gräs för att förlänga batteritiden.

UNDERHÅLL



VARNING: Stoppa klipparen och ta bort säkerhetsnyckeln innan gräsbehållaren tas bort.

OBS: För att garantera lång och pålitlig funktion, genomför följande underhållsprocedurer regelbundet. Leta efter tydliga defekter såsom en lös, rubbat eller ett skadat blad, lösa delar och slitna eller skadade komponenter. Kontrollera att huvar och skydd är oskadade och korrekt monterade på gräsklipparen. Utför nödvändigt underhåll eller reparationer innan gräsklipparen används. Om gräsklipparen strejkar trots regelbundet underhåll, ring vår kundtjänst för råd.

BLADSLIPNING

HÅLL BLADET VASST FÖR BÄSTA KLIPPNINGSPRESTANDA. ANVÄND SKYDDSGLASÖGON VID BORTTAGNING, SLIPNING OCH INSTALLATION AV BLADET. SE TILL ATT SÄKERHETSNYCKELN ÄR BORTTAGEN. Slipning av bladet två gånger under klippsåsongen är vanligtvis tillräckligt under normala förhållanden. Sand gör att bladet blir trubbigt snabbt. Om din gräsmatta har sanddjord kan mer regelbunden slipning krävas. BYT BÖJDA ELLER SKADADE BLAD OMEDELBART.

VID SLIPNING AV BLADET:

1. Se till att bladet behåller balansen.
2. Slipa bladet i den ursprungliga vinkeln.
3. Slipa klippkanterna på båda sidor om bladet, ta bort lika mycket material från båda sidorna.

OBS:

1. Säkerställ att gräsklipparen är avstängd och avlägsna nyckeln.
2. Placera gräsklipparen stående i förvaringsposition.

SLIPNING AV BLADET I ETT SKRUVSTÄD (Se Fig. M1)

1. Släpp handtaget på handtaget innan bladet tas bort, bladet har stannat och säkerhetsnyckeln har tagits bort.
2. Ta bort bladet från klipparen. Se instruktionerna för borttagning och montering av bladet.

3. Säkerhetsblad M1-1 i ett skruvstämM1-2.
4. Använd skyddsglasögon och var försiktig så att du inte skär dig själv.
5. Fila försiktigt klippkanterna på bladet med en fintandad fil M1-3 eller slipsten.
6. Kontrollera balansen på bladet. Se instruktionerna för balansering av bladet.
7. Sätt tillbaka bladet på klipparen och dra åt ordentligt. Se instruktionerna nedan.

BLADBALANSERING (Se Fig. M2)

Kontrollera balansen på bladet genom att placera centrumhåletM2-1 på en spik eller ett skruvmejselskaft M2-2, fastklämd horisontellt i ett skruvstäm M2-3. Om någon ände av bladet roterar nedåt, fila den änden. Bladet är korrekt balanserat när ingen ände roterar nedåt.

BLADUNDERHÅLL (Se Fig. N1, N2)

Förnya metallbladet efter 50 timmars klippning eller 2 år, vilken som inträffar först – oavsett kondition. Följ dessa procedurer för att ta bort och byta bladet. Du behöver handskar (medföljer inte) och en skiftnyckel (medföljer inte) för att ta bort bladet. Håll bladet (19) och skruva loss bladbulnen (18) medurs med en skiftnyckel, och ta sedan bort bladet. För återmontering placera först bladet (19) med klippkanterna riktade mot marken, ra sedan åt bladmuttern (18).

FÖRVARING (Se Fig. L1, L2)

Stoppa klipparen och ta alltid bort säkerhetsnyckeln. Rengör maskinens yttre ordentligt med en mjuk borste och trasa. Använd inte vatten, lösningsmedel eller polemedel. Ta bort gräs och skräp, speciellt från ventilationsöppningarna. Vänd maskinen på sidan och gör rent bladområdet. Om gräsklipppet är kompakt i bladområdet, ta bort det med en trä eller plast pinne. Förvara maskinen på en torr plats. Placera inga andra föremål ovanpå maskinen. För att underlätta förvaring, frigör handtagsknoppen, och vik ihop det övre handtaget som visas i fig L1 & L2.

MILJÖSKYDD

 Uttjänade elektriska produkter får inte kasseras som hushållsavfall. Återanvänd där det finns anläggningar för det. Kontakta dina lokala myndigheter eller återförsäljare för återvinningsråd.

FELSÖKNING

Problem	Korrigerande åtgärd
1. Gräsklipparen kan inte manövreras när båghandtaget har aktiverats.	A. Kontrollera att säkerhetsnyckeln är installerad och helt i, samt att knappen på brytarhuset är helt intryckt. B. Lossa handtaget för att stänga gräsklipparen. Koppla bort säkerhetsnyckeln, vrid klipparen och kontrollera att bladet kan rotera fritt. Om det inte är gratis, kontakta en auktoriserad tjänsteleverantör. Bladet ska rotera fritt. C. Är batteriet fulladdat? Koppla in laddaren och vänta på att en grön lampa tänds.
2. Motorn stannar under klippning.	A. Lossa handtaget för att stänga gräsklipparen. Koppla bort säkerhetsnyckeln, vrid klipparen och kontrollera att bladet kan rotera fritt. Om det inte är gratis, kontakta en auktoriserad tjänsteleverantör. Bladet ska rotera fritt. B. Hög hjulen till den högsta klipphöjden och starta gräsklipparen. C. Är batteriet fulladdat? Koppla in laddaren och vänta på att en grön lampa tänds. D. Undvik att överbelasta gräsklipparen. Sänk klippastigheten eller öka klipphöjden, eller både och.
3. Gräsklipparen kör men klippprestandan är otillfredsställande, eller klipper inte hela gräsmattan.	A. Är batteriet fulladdat? Koppla in laddaren och vänta på att en grön lampa tänds. B. Lossa handtaget för att stänga gräsklipparen. Dra ut säkerhetsnyckeln. Vänd klipparen och kontrollera: Bladet är vass - håll bladet vass. Däck och urladdningsrännor är blockerade C. Hjulinställningen kan vara för låg för gräsförhållandena. Öka klipphöjden.
4. Gräsklipparen är för tung att skjuta framåt.	A. Öka klipphöjden för att minska undersidans motstånd mot gräset. Kontrollera att alla hjul roterar fritt.
5. Gräsklipparen bullrar och vibrerar onormalt mycket.	A. Lossa handtaget för att stänga gräsklipparen. Dra ut säkerhetsnyckeln. Vänd klipparen och kontrollera bladet så att den inte är böjd eller skadad. Om bladet är skadat, byt ut bladet. Om botten på däcket är skadat, ta klipparen till ett auktoriserat servicecenter. B. Om bladet inte har någon synlig skada fortsätter klipparen att vibrera: Lossa handtaget på handtaget för att stänga gräsklipparen, ta bort säkerhetsnyckeln och ta bort bladet. Vrid bladet 180 grader och dra åt igen. Om klipparen fortfarande vibrerar ska du ta den till ett auktoriserat servicecenter.
6. Batteriladdarens LED lyser inte.	A. Kontrollera kontaktanslutningen. B. Byte av laddare.

7. Batteriladdarens lampa går inte över till grönt.	A. Batteriet måste kontrolleras. Ta det till ett behörigt servicecenter.
8. Gräsklipparen tar inte upp klipprester.	A. Avlägsna mullningsplattan innan du sätter på påsen. B. Rännan är blockerad. Lossa handtaget för att stänga gräsklipparen. Dra ut säkerhetsnyckeln. Rengör rännan från gräsklipp. C. För mycket gräsklipp. Høj hjulen för att minska längden på gräset som klipps. D. Behållaren är full. Töm behållaren oftare.
9. Synligt gräsklipp vid mullning.	A. För mycket gräs klipps åt gången. Høj hjulen för att minska längden på gräset som klipps. Klipp inte mer än en tredjedel av den totala höjden. B. Kontrollera att bladet är vasst. Håll alltid bladet vasst.
10. Låg eller förkortad drifttid efter flera användningar.	A. Ta till en behörig servicestation - ett nytt batteri kan behövas.
11. Batteriladdarens lampa blinkar rött och batteriet kan inte laddas.	A. Batteriet överladdas efter kontinuerlig användning. Ta ut batteriet ur laddaren och låt det svalna till 42°C eller lägre.

DEKLARATION OM ÖVERENSSTÄMMELSE

Vi,
POSITEC Germany GmbH
Grüner Weg 10, 50825 Cologne, Germany

Deklarerar att denna produkt,
Beskrivning **WORX Sladdlös gräsklippare**
Typ **WG743E, WG743E.9 (740-789 - maskinbeteckning, anger Sladdlös gräsklippare)**
Funktion **klippa gräs**

Uppfyller följande direktiv,
2006/42/EC, 2014/30/EU, 2011/65/EU & (EU)2015/863, 2000/14/EC ändrad av 2005/88/EC

2000/14/EC ändrad av 2005/88/EC:
- Konformitetsutvärderingsprocedur enligt **Bilaga VI**
- Uppmätt bullernivå **89.3 dB(A)**
- Deklarerad garanterad bullernivå **92 dB(A)**

Berört notifierat organ
Namn: Intertek Testing & Certification Ltd (anmält organ 0359)
Adress: Davy Avenue, Knowlhill, Milton Keynes, MK5 8NL

Standarder överensstämmer med,
EN 60335-1, EN 60335-2-77, EN 62233, EN ISO 3744, EN 55014-1, EN 55014-2

Personen som godkänts att sammanställa den tekniska filen,

Namn: Marcel Filz
Adress: Positec Germany GmbH, Grüner Weg 10, 50825 Cologne, Germany



2019/11/14
Allen Ding
Vice chefsingenjör, tester och certifiering
Positec Technology (China) Co., Ltd
18, Dongwang Road, Suzhou Industrial Park, Jiangsu 215123, P. R. China

VARNOST IZDELKA SPLOŠNA VARNOSTNA NAVODILA

 **OPOZORILO** Preberite vsa varnostna opozorila in navodila.

Neupoštevanje opozoril in navodil lahko privede do električnega udara in/ali resnih poškodb.

Pred uporabo si pazljivo preberite navodila za varno obratovanje naprave.

Vsa opozorila in navodila si shranite za kasnejšo uporabo.

- Ta naprava ni namenjena za uporabo s strani oseb (vključno z otroki) z omejenimi fizičnimi, senzoričnimi ali umskimi sposobnostmi ali pomanjkljivimi izkušnjami in/ali pomanjkljivim znanjem, razen, če jih nadzoruje oseba, ki je odgovorna za varnost ali pa če dobijo s strani te odgovorne osebe navodila, kako se mora ta naprava uporabljati.
- Nadzorujte otroke in s tem zagotovite, da se ne igrajo z napravo.
- Napravo lahko uporabljate le, če imate na voljo tudi enoto za napajanje.

POMEMBNO

PRED UPORABO OBVEZNO PREBERITE SHRANITE ZA KASNEJŠO UPORABO

**Varna uporaba
Usposabljanje**

- a) Pazljivo preberite navodila. Pred uporabo naprave se temeljito seznanite s pravili za pravilno uporabo opreme;
- b) Nikoli ne dovolite otrokom ali osebam, ki niso seznanjene s temi navodili, da bi uporabljale kosilnico. Lokalni predpisi lahko tudi predpisujejo starost uporabnika naprave;
- c) Nikoli ne kosite, ko se v neposredni bližini nahajajo osebe, še posebej otroci ali domače živali;
- d) zavedajte se, da je za nezgode ali škodo, povzročeno na drugih osebah ali njihovi lastnini, odgovoren uporabnik ali lastnik.

Priprava

- a) Pri košnji bodite vedno obuti v čvrsto obutev in imejte oblečene dolge hlače. Opreme ne uporabljajte bos ali če imate obute odprte sandale;
- b) temeljito preglejte območje uporabe opreme in odstranite morebitne predmete, ki bi jih naprava med delovanjem lahko vrgla v zrak;
- c) Pred pričetkom uporabe poglejte, ali so morda

obrabljeni ali poškodovani noži, vijaki nožev ali rezilni skop. Da bi preprečili neuravnoteženost, morate obrabljene ali poškodovane nože ter vijake nožev zamenjati le v celotnem setu; Zamenjajte poškodovane ali nečitljive oznake.

Delovanje

- a) Kosite le pri dnevni svetlobi ali dobri umetni svetlobi.;
- b) Po možnosti ne uporabljajte vrtnega orodja, ko je trava mokra.;
- c) Na poševnih površinah ali na mokri travi pazite na varno hojo;
- d) Vedno hodite mirno, nikoli ne tekajte;
- e) Za rotacijske naprave s kolesi. Na poševnih površinah kosite vedno v smeri prečno in nikoli navzgor in navzdol;
- f) Bodite zelo previdni pri spremembi smeri na pobočjih;
- g) Ne kosite tam, kjer so pobočja zelo strma;
- h) Kadar s kosilnico kosite vzvratno ali jo vlečete proti sebi, bodite še posebej pozorni;
- i) Noži morajo stati, ko nagnete vrtno orodje za transport ali če prečkate netravnote površine in med transportom vrtnega orodja k površinam, ki jih želite pokositi;
- j) Kosilnice nikoli ne uporabljajte, če ima poškodovana zaščitna varovala ali nima nameščenih varnostnih komponent, kot sta deflektor in/ali košara za travo;
- k) pri ugašanju motorja upoštevajte navodila in pazite, da boste imeli stopala varno oddaljena od rezil;
- l) pri zagonu motorja kosilnice nikoli ne nagibajte, razen, če jo morate nagniti zaradi zagona. V tem primeru potisnite ročaj navzdol in dvignite od tal tisti del kosilnice, ki je obrnjen proč od vas;
- m) Poskrbite za to, da se roki in nogi ne nahajata v bližini ali pod rotirajočimi deli. Odprtine za izmetavanje naj bodo vedno čiste;
- n) ker se rezila po izklopu motorja in odstranitvi enote za blokado delovanja še nekaj časa vrtijo, se jih do popolne zaustavitve nikakor ne dotikajte;
- o) Če stojite neposredno pred odprtino za izmetavanje, kosilnice na zaganjajte.
- p) Kosilnice nikoli ne prevažajte vklopljene.
- q) Najprej jo ugasnite, nato pa odstranite enoto za blokado delovanja. Počakajte, da se vsi premikajoči se deli popolnoma zaustavijo.
- kadar boste kosilnico pustili brez nadzora,
 - pred odstranitvijo blokade delovanja,
 - med kontrolo ali čiščenjem

- vrtnega orodja oz. ko neposredno delate na stroju,
- po trku s tujkom. Preverite vrtno orodje glede poškodb in pred ponovnim zagonom odpravite morebitne okvare
 - Če kosilnica med delovanjem začne neobičajno vibrirati (obvezno preverite takoj)
 - jo preverite glede morebitnih poškodb.
 - odpravite okvare ali zamenjajte poškodovane dele.
 - privijte morebitne odvite dele.

Vzdrževanje in shranjevanje

- Poskrbite, da bodo vse matice in vijaki vedno dobro priviti, saj le tako zagotovite, da je naprava v varnem stanju;
- Redno preverjajte stanje in obrabljenost posode za prestrezanje trave;
- Za zagotovitev varnosti, zamenjajte obrabljene ali poškodovane dele. Uporabljajte le originalne nadomestne dele in dodatke.
- Med nastavljanjem kosilnice pazite, da si prstov ne priščipnete med premikajoče se in fiksne dele kosilnice.
- Pred shranjevanjem naj se kosilnica vedno ohladi.
- Pri servisiranju rezil upoštevajte, da se slednja, kljub temu, da je motor ugasnjen, še vedno lahko premikajo.

Varnostna opozorila za akumulator

- Ne razstavljajte, odpirajte ali odstranjujte celic akumulatorja.**
- Pazite, da ne povzročite kratkega stika med terminaloma akumulatorja.** Akumulatorjev nikoli ne shranjujte v škatli ali predalu, kjer bi lahko prišlo do kratkega stika zaradi povezave terminalov s prevodnimi predmeti. Kadar akumulator ni nameščen v napravi, ga hranite proč od drugih kovinskih predmetov, kot so sponke za papir, kovanci, ključi, žebliji, vijaki ali drugi drobni kovinski predmeti, ki bi lahko omogočili stik med terminaloma. Če pride do stika med terminaloma akumulatorja, to lahko povzroči požar.
- Akumulatorja ne izpostavljajte vročini ali ognju. Poskrbite, da ne bo izpostavljen neposredni sončni svetlobi.**
- Akumulatorja ne izpostavljajte mehanskim udarcem.**
- Če opazite, da akumulator pušča, pazite, da tekočina ne bo prišla v stik z očmi. Če akumulatorska tekočina vseeno pride**

v stik z očmi, izperite prizadeto območje z obilo vode in poiščite zdravniško pomoč.

f) Predvsem pa takoj poiščite medicinsko pomoč, če ste celico ali del akumulatorja zaužili.

g) Akumulator shranjujte na čistem in suhem mestu.

h) Če se akumulator zamaže, ga takoj očistite s čisto in suho krpo.

i) Akumulator morate pred uporabo napolniti. Pri polnjenju akumulatorja vedno upoštevajte predpisana navodila in postopke.

j) Če akumulatorja ne polnite, ga odstranite iz polnilca.

k) Po daljšem obdobju skladiščenja, boste za doseg maksimalne zmogljivosti akumulatorja verjetno morali slednjega nekajkrat napolniti in izprazniti.

l) Akumulator deluje najbolj učinkovito, če ga uporabljate pri običajni sobni temperaturi (20 °C ± 5 °C).

m) Pri odlaganju akumulatorja pazite, da boste akumulatorje, ki imajo različne elektrokemične sisteme

zavrgli ločeno.

n) Za polnjenje uporabljajte le polnilce, ki jih je predpisal WORX. Nikoli ne uporabljajte polnilcev, ki niso posebej namenjeni za polnjenje vašega akumulatorja. *Polnilec, ki je lahko primeren za polnjenje ene vrste akumulatorjev, lahko pri drugi povzroči nevarnost požara.*

o) Nikoli ne uporabljajte polnilcev, ki niso posebej zasnovani za polnjenje vašega akumulatorja.

p) Akumulatorje shranjujte izven dosega otrok.

q) Za podrobnosti, si oglejte gradivo, ki je bilo priloženo akumulatorju.

r) Če naprave ne uporabljate, iz nje odstranite akumulator.









s) Akumulatorje odlagajte skladno s predpisi.





t) V napravi ne uporabljajte celic različnih proizvajalcev, zmogljivosti, velikosti ali tipa.

u) Akumulator odstranite iz originalne embalaže šele, ko ga boste potrebovali.

v) Upoštevajte znaka plus (+) in minus (-) na akumulatorju ter poskrbite za njegovo pravilno uporabo.

SIMBOLI

	<p>Pred uporabo naprave, si preberite priročnik z navodili</p>
	<p>Prisotni naj bodo varno oddaljeni.</p>
	<p>Pazite se ostrih rezil. Rezila se vrtijo tudi potem, ko motor ugasnete - pred vzdrževalnim posegom odstranite enoto za blokado delovanja</p>
	<p>Odpadnih električnih naprav ne smete zavreči skupaj z ostalimi gospodinjskimi odpadki. Dostavite jih na mesto za ločeno zbiranje odpadkov. Glede podrobnosti, se posvetujte z lokalno službo za ravnanje z odpadki.</p>
 <p>Li-Ion</p> 	<p>Baterije Li-Ion Ta izdelek je označen s simbolom, ki se nanaša na 'ločeno zbiranje' za vse baterijske napajalnike in baterijski napajalnik. Nato bodo reciklirane ali razstavljene, da se zmanjša škodljiv vpliv na okolje. Baterijski napajalniki vsebujejo nevarne snovi in so zato lahko nevarni za okolje in za zdravje ljudi.</p>
	<p>Prepovedano sežiganje</p>
	<p>Če se baterije nepravilno odlaga, lahko vstopijo v vodni cikel, kar pa je lahko nevarno za ekosistem. Odpadnih baterij ne odlagajte v nesortirane komunalne odpadke.</p>

	<p>Nosite zaščitne rokavice</p>
	<p>Pred vsakim prilagajanjem, servisiranjem ali vzdrževanjem izvlecite akumulator iz ležišča.</p>
	<p>Noži po izklopu vrtnega orodja nadaljujejo z rotiranjem in lahko povzročijo poškodbe. Preden se boste dotikali delov naprave, počakajte, da se zaustavijo.</p>
	<p>Odstranite ključ</p>

1. VARNOSTNI KLJUČ
2. ROČAJ ZA VARŠČINO
3. KABELSKA OBJEMKA
4. ZGORNJI ROČAJ
5. SPODNJI ROČAJ
6. INDIKATOR NIVOJA BATERIJE
7. POKROV BATERIJE
8. GUMB ZA NASTAVITEV VIŠINE REZA
9. NOSILNI ROČAJ
10. ROČAJ GUMBA, SPODNJI
11. VARNOSTNA LOPUTA
12. ZBIRKA TRAVNIH VREČK
13. ROČAJ TORBE
14. KAZALNIK TRAVNE VREČKE
15. ROČAJ GUMBA, ZGORNJI
16. VLOŽEK ZA MULČENJE
17. BATERIJSKI PAKET (GLEJ SLIKO E) *
18. VIJAK REZILA (GLEJ SLIKO N1)
19. REZILO (GLEJ SLIKO N1)
20. INTELIGENTNA REZALNA PLOŠČA

*Pri standardni dobavi niso vključeni vsi prikazani dodatki.

TEHNIČNI PODATKI

Tip **WG743E, WG743E.9 (740-789 - oznaka naprave, predstavnik brezžične robotske kosilnice)**

	WG743E	WG743E.9
Napetost	40V Max (2x20V Max) **	
Brez hitrosti obremenitve	2800 / 3000 spm	
Premer krova	43cm	
Premer rezanja	40cm	
Premer prednjega kolesa	190mm	
Premer zadnjega kolesa	200mm	
Višina reza	20mm-80mm	

Položaj višine reza	7	
Sposobnost nabiranja trave	45L	
Vrsta baterije	Litijev ion	/
Model baterije	WA3553 (4.0Ah)	/
Model polnilca	WA3883	/
Nivo polnilca	Vnos:100-240V~50-60Hz Izhod 1: 20V 2.0A *** Izhod 2: 20 V 2.0 A***	/
Čas polnjenja (približno) Baterijski paket: 2.0 Ah (1pc) 2.0 Ah (2pcs) 4.0 Ah (1pc) 4.0 Ah (2pcs)	0.5 hr 1 hr 1 hr 2 hrs	/
Teža stroja	15.2kg	13.9kg

** Napetost je mogoče izmeriti brez potrebe po delovni obremenitvi. Začetna napetost baterije je največ 20 voltov. Nazivna napetost je 18 voltov.

*** Izhod polnilnika 1 in izhod 2 pomenita, da imata oba priključka isto izhodno napetost in tok.

DODATKI

	WG743E	WG743E.9
Baterijski paket (WA3553)	2	/
Nakladač (WA3883)	1	/
Zbirka travnih vrečk	1	
Vložek za mulčenje	1	
Kabelska objemka	2	
Ročaj gumba	4	

Priporočamo vam, da dodatke vedno kupujete v isti trgovini, kot ste kupili napravo. Za podrobnosti si oglejte razlage na embalaži kompleta dodatkov. Pri odločanju o ustreznem dodatku, vam lahko pomaga tudi osebeje v trgovini.

PODATKI O HRUPU

Vrednotena raven zvočnega tlaka $L_{WA} = 75 \text{ dB(A)}$

K_{pA} 3 dB (A)

Vrednotena raven zvočne moči $L_{WA} = 89.3 \text{ dB(A)}$

K_{WA} 3 dB(A)

Uporabljajte zaščito za ušesa.



PODATKI O VIBRACIJAH

Tipična vrednotena raven vibracij $a_h < 2.5 \text{ m/s}^2$

Nezanesljivost meritve $K = 1.5 \text{ m/s}^2$

! OPOZORILO: Dejanska vrednost emisije vibracij med uporabo strojčka, se lahko razlikuje od navedene, kajti nanjo vpliva tudi način uporabe strojčka, predvsem naslednje okoliščine:
Način uporabe strojčka in materiali v katere vrtate ali vijate.

Ali je strojček v dobrem stanju in ustrezno vzdrževan. Uporaba ustreznega dodatka in njegova brezhibnost. Čvrstost oprjema ročajev in morebitna uporaba dodatkov za zmanjševanje vibracij.

Uporaba orodja za predviden namen, skladen s temi navodili.

Če strojčka ne uporabljate pravilno, lahko povzroči vibracijski sindrom zapestja in rok.

! OPOZORILO: Če želimo resnično natančno oceniti raven izpostavljenosti v dejanskih okoliščinah, moramo upoštevati tudi vse faze delovnega procesa, tudi število vklopov in izklopov strojčka ter čas, ko deluje v prostem teku in neobremenjeno. To lahko znatno zmanjša raven izpostavljenosti tekom celotnega delovnega procesa.

Pomoč pri zmanjševanju tveganja pri izpostavljenosti vibracijam.

VEDNO uporabljajte le ostra dleta, svedre in rezila.

Strojček vzdržujte skladno s temi navodili in poskrbite, da bo dobro namazan (kjer je potrebno).

Če boste strojček uporabljali redno, potem investirajte v dodatke za zmanjševanje vibracij.

Delo si organizirajte tako, da boste opravila z visoko ravno vibracij izvajali v več fazah, tekom nekaj dni.

NAVODILA ZA UPORABO



OPOMBA: Pred zagonom naprave preberite navodila za uporabo.



Možna uporaba

Ta izdelek se uporablja za košnjo trate doma.

SESTAVLJANJE IN NAČIN UPORABE

DEJANJE	SLIKA
SESTAVLJANJE Sestavljanje ročaja OPOMBA: Izberite eno od dveh lukenj v spodnjem ročaju, da dosežete željeno višino ročaja.	Glejte sliko A1, A2, A3, A4, A5
Nameščanje vreč za travo	Glejte sliko B1, B2, B3, B4
Namestitev lovilec trave na kosilnico OPOMBA: Pred namestitvijo lovilca trave odstranite varovalni vložek iz kosilnice. OPOMBA: Rahlo potisnite lovilec trave, da se prepričate, da je popolnoma nameščen.	Glejte sliko C1, C2, C3
Preverite stanje napoljenosti baterije OPOMBA: Slika D1 velja samo za baterije z indikatorji baterije.	Glejte sliko D1
Napolnite baterijo OPOMBA: Tovarna akumulatorja ni popolnoma napolnjena. Pred prvo košnjo mora biti vsaka baterija popolnoma napolnjena. Vedno popolnoma napolnite obe bateriji hkrati. Če želite več informacij, glejte priručnik za polnilnik.	Glejte sliko D2

Nameščanje / odstranjevanje baterije OPOMBA: • Naprava bo delovala šele po namestitvi 2 baterij. Vedno uporabljajte dve bateriji iste kapacitete in napolnite obe bateriji. • Če uporabljate dve bateriji z različnimi napajalniki, bo naprava delovala le z nižjim skupnim imenovalcem. DELOVANJE	Glejte sliko E
Indikator nivoja baterije na stroju Oglejte si podrobnosti v razdelku STATUS BATERIJE POMEMBNO Če sveti samo ena lučka, čeprav kosilnica še vedno lahko kosite, uporabite vsaj eno baterijo in jo napolnite. Delovanje kosilnice, ko je baterija prazna, lahko skrajša njeno življenjsko dobo in zmanjša njeno učinkovitost. Če lučke ne svetijo, vsaj ena baterija ni popolnoma vstavljena ali je baterija morda pokvarjena. Previdno preverite, ali je baterija popolnoma nameščena.	Glejte sliko F
Začni & Ustavi	Glejte sliko G1, G2
Izbira INTELLIGENTNA REZALNA PLOŠČA ECO NAČIN Pri obrezovanju v vsakodnevnih pogojih nastavite pametno rezalno kolo v načinu ECO, da naenkrat odstranite približno 1 centimeter trave. NAČIN TURBO Ko kosite debelo ali zaraščeno travo, nastavite Inteligentno rezalno kolo na POWER.	Glejte sliko H1, H2
Adjusting the Cutting Height	Glejte sliko I

Polni indikator vrečke s travami Prazen stanje: loputa plava (a)	Glejte sliko J1
 Popolno stanje: loputa pade dol (b)	
 Odstranite / izpraznite vrečko za travo ⚠ OPOZORILO! Pred uporabo preverite, ali varnostna vrata zaprejo odtok. Nikoli ne uporabljajte varnostnega varovala, ko uporabljate kosilnico, na kateri ni nameščena vreča za slamo.	Glejte sliko J2
Namestite čep za prekrivanje	Glejte sliko K
Shranjevanje Opozorilo: Med shranjevanjem vedno odstranite baterijo in varnostni ključ.	Glejte sliko L1, L2

STANJE AKUMULATORJA (Glejte Sliko F)

Pred zagonom ali po uporabi pritisnite gumb ob indikatorski lučki napajanja na napravi, da preverite zmogljivost akumulatorja. Med uporabo indikator moči akumulatorja samodejno prikazuje zmogljivost akumulatorja.

Indikator stalno preverja in prikazuje stanje akumulatorja tako.

Pri napravah z 2 akumulatorjema z različno močjo indikator napajanja prikazuje stanje akumulatorja z nižjim od dveh akumulatorjev.

Indikator napolnjenosti akumulatorja	Stanje akumulatorja
Sveti pet zelenih lučk 	Oba akumulatorja sta popolnoma napolnjena.
Svetita dve, tri ali štiri zelene lučke.	Akumulatorja sta še vedno delno polna. Več lučk sveti, bolj sta akumulatorja napolnjena.

Sveti le ena zelena lučka ()	Vsaj en akumulator je izpraznjen in ga je potrebno napolniti.
Ne sveti nobena zelena lučka.	Najmanj eden od akumulatorjev ni do konca vstavljen ali je v okvari.
Le ena lučka utripne dvakrat na cikel.	Najmanj eden od akumulatorjev je prekomerno izpraznjen (preverite stanje akumulatorja), zato oba do konca napolnite in šele nato nadaljujte z delom ali ju shranite.
Le ena lučka utripne trikrat na cikel.	Najmanj eden od akumulatorjev se je pregrel, zato pred nadaljevanjem počakajte, da se ustrezno ohladi.
Le ena lučka utripne štirikrat na cikel.	Naprava je preobremenjena. Dvignite višino rezanja ali kosilnico potiskajte počasneje.

NAPOTKI ZA KOŠNJO

OPOMBA: PRED KOŠNJO VEDNO PREGLEJTE OBMOČJE KOŠNJE IN ODSTRANITE VSE KAMNE, PALICE, ŽICE, KOVINSKE IN DRUGE PREDMETE, KI BI JIH VRTEČE SE REZILLO LAHKO IZVRGLO.

- Po klančinah vedno kosite v prečni smeri. Pri tovrstni košnji bodite pazljivi pri obračanju. Nikoli ne kosite pretirano strmih pobočij. Med košnjo vzdržujte stabilni položaj.
- Ko greste skozi katero koli območje gramoza, spustite ročaj za ograjo, da kosilnico "ZAPORITE" (rezilo lahko meče kamenje).
- Pri košnji neravnih terenov, nastavite najvišjo višino košnje. Če naenkrat kosite preveliko količino trave, to preobremenijo kosilnico in varnostno stikalo slednjo blokira.
- Če v sezoni bujne rasti trave uporabljate košaro za travo, se slednja lahko začne kopiciti na stenah odprtine za izmetavanje.

Odvijte ročico ogrodja, da kosite "ZAPRITE" in izvelcite varnostni ključ. Odstranite košaro za travo in jo izpraznite. Očistite tudi morebitno nakopičeno travo na stenah odprtine za izmetavanje. Košaro za travo namestite nazaj.

- Če kosilnica začne pretirano vibrirati, popustite ročico ogrodja, da kosite "ZAPRITE" in odstranite varnostni ključ.. Ugotovite, kaj je vzrok vibracij. Vibracije so običajno opozorilo na okvaro. Kosilnice ne uporabljajte dokler ne ugotovite ter odpravite okvare.

6. VEDNO SPROSTITITE RAVNICO ZA POTREBO, DA "ZAPRETE" KRAJO IN ODSTRANITE VARNOSTNI KLJUČ, KI IZHODI NEPOSREDNI TUDI ZA KRATEK ČAS.

OBMOČJE REZANJA

Območje rezanja vključuje več dejavnikov. Ti so predvsem višina rezanja, vlažnost zelenice, dolžina trave ter njena gostota. Hkrati pa bo prepogosto zaganjanje ter zaustavljanje kosilnice med košnjo, zmanjšalo območje rezanja.

Naslednja tabela prikazuje potencialna področja rezanja glede na posebne pogoje rezanja.

Višina reza	Priporočena serija (največ)
Odrežite 8 cm na 6 cm	Z 2 * 20 V / 4.0 Ah baterijo
	Do 500 m ² *

* sočasno sta uporabljena 2 popolnoma napolnjena akumulatorja.

NAPOTKI:

- Priporočamo, da zelenico kosite v krajših intervalih, med košnjo hodite z običajno hitrostjo in kosilnice ne zaganjate ter zaustavljate prepogosto.
- Najbolj učinkovito delovanje lahko dosežete tako, da uporabite dva popolnoma napolnjena akumulatorja hkrati, ter režete le 1/3 ali manj višine trave.
- Med košnjo daljše trave se pomikajte počasi,

tako, da bo kosilnica učinkoviteje kosila rezila pa bodo sproti izmetavala pokošeno travo.

- 4) Izogibajte se košnji mokre trave, sicer se bo slednja začela kopiciti pod letev in rezila ne bodo mogla učinkovito delovati.
- 5) Če kosite mlado ali tanko travo, priporočamo, da nastavite višjo višino rezanja.

VZDRŽEVANJE



OPOZORILO: Pred odstranjevanjem košare za travo obvezno ugasnite motor in odstranite varnostni ključ.

OPOMBA: Za zagotavljanje dolgega in učinkovitega delovanja, redno izvajajte naslednje vzdrževalne postopke. Preverite glede očitnih okvar, pritrjenost delov, topost ali poškodovanost rezil, ter obrabljenosti in drugih poškodb. Preverite, če so pokrovi in varovala v brezhibnem stanju in pravilno pritrjeni na kosilnico. Pred vklopom kosilnice preverite, če je slednja v brezhibnem stanju. Če spregledate priporočeni interval za vzdrževanje, se posvejujte s službo za podporo kupcem.

OSTRENJE REZIL

ZA ZAGOTAVLJANJE NAJBOLJŠE UČINKOVITOSTI, NAJ BODO REZILA VEDNO OSTRA.

MED ODSTRANJEVANJEM, OSTRENJEM IN NAMEŠČANJEM REZIL UPORABLJAJTE ZAŠČITNA OČALA. POSKRIBITE, DA BO VARNOSTNI KLJUČ ODSTRANJEN.

Ostrenje rezil dvakrat v sezoni košnje običajno zadošča za delo v normalnih pogojih. Če je na zelenici pesek, bodo rezila postala topa hitreje. Če je zemlja vaše zelenice peščena, boste morda morali rezila ostriti pogosteje.

OPOGNJENA ALI POŠKODOVANA REZILA TAKOJ ZAMENJAJTE.

PRI OSTRENIJU REZIL:

1. Poskrbite, da bodo rezila ostala uravnotežena.
2. Rezila vedno brusite pod izvornim kotom.
3. Rezila vedno brusite na obeh straneh, pri tem pa pazite, da boste na obeh koncih odstranili enako materiala.

OPOMBA:

1. Kosilnica naj bo izklopljena, ključ pa izven ključavnice.
2. Kosilnico med postavite v pokončni položaj.

OSTRENJE REZILA, VPETEGA V PRIMEŽ (Glejte Sliko M1)

1. Pred odstranitvijo rezila spustite ročaj ročaja, rezilo se je ustavilo in varnostni ključ je bil odstranjen
2. Nato odstranite rezila. Glejte navodila za odstranjevanje rezila.
3. Režilo M1-1 vpnite v primežM1-2.
4. Pri delu uporabljajte zaščitne rokavice in pazite, da se ne porežete.
5. S fino pilo M1-3 ali brusnim kamnom pobrusite robove.
6. Preverite zravnost rezila. Glejte navodila za uravnavanje.
7. Režilo namestite nazaj na kosilnico in ga dobro pritrdite. Upoštevajte spodnja navodila.

URAVNAVANJE REZIL (Glejte Sliko .M2)

Če želite preveriti uravnost rezil, postavite rezilo M2-1 z osrednjo luknjo na steblo žeblja ali izvijača M2-2, ki je dobro vpet v primež M2-3. Če se pri tem rezilo nagne, obrustite stran, na katero se je nagnilo. Režilo je pravilno uravnano tedaj, če se ne nagne na nobeno stran.

VZDRŽEVANJE REZIL (glejte sliko N1, N2)

Kovinsko rezilo zamenjajte po 50 urah uporabe ali vsaki 2 leti, kar je prej, ne glede na okoliščine. Pri odstranjevanju in menjavi rezil upoštevajte naslednje postopke. Pri odstranjevanju rezil uporabljajte vrtno rokavico (niso priložene) in ključ (ni priložen). Primito rezilo (19) in odvijte pritrdilni vijak (18) s ključem, nato odstranite rezilo in vreteno.

Pri nameščanju rezila (19) in vretena pazite, da ju boste obrnili tako, da bodo rezila obrnjena proti tlom. Nato trdno privijte vijak (18).

SHRANJEVANJE (Glejte Sliko L1, L2)

Ugasnite motor in izvlecite varnostni ključ. Z mehko ščetko in krpo očistite zunanost kosilnice. Ne uporabljajte vode, raztopin ali polimernih sredstev. Odstranite vsa travo in druge ostanke, še posebej iz odprtih za prezračevanje.

Nagnite kosilnico na bok in očistite predel kjer so rezila. Če so se rezanci trave trdno nakopičilo na obod okoli rezil, jih odstranite z lesenim ali plastičnim strgalom.

Kosilnico shranite na suhem in čistem mestu. Na kosilnico ne odlagajte drugih predmetov.

Za lažje shranjevanje, sprostite gumb na ročaju in zgornji del ročaja prepognite navzdol, kot je prikazano na slikah L1 in L2.

VAROVANJE OKOLJA



Odpadnih električnih naprav ne smete zavreči skupaj z ostalimi gospodinjskimi odpadki. Dostavite jih na  mesto za ločeno zbiranje odpadkov. Glede podrobnosti, se posvetujte z lokalno službo za ravnanje z odpadki.

ODPRAVLJANJE NAPAK

Napake	Dejanje za odpravo
1. Ko je kosilnica aktivirana, je kosilnica nemogoča.	<p>A. Preverite in se prepričajte, če je varnostni ključ pravilno vstavljen, gumb na ohišju pa do konca pritisnjen</p> <p>B. Sprostite ročaj, da zaprete kosilnico. Odklopite varnostni ključ, obrnite kosilnico in preverite, ali se lahko rezilo prosto vrti. Če ta ni brezplačen, se obrnite na pooblaščenega ponudnika storitev. Rezilo naj se prosto vrti.</p> <p>C. Ali je akumulator do konca napolnjen? Priklopite polnilnik ter počakajte, da se vklopi zelena lučka.</p>
2. Motor se med košnjo zaustavi.	<p>A. Sprostite ročaj, da zaprete kosilnico. Odklopite varnostni ključ, obrnite kosilnico in preverite, ali se lahko rezilo prosto vrti. Če ta ni brezplačen, se obrnite na pooblaščenega ponudnika storitev. Rezilo naj se prosto vrti.</p> <p>B. S položajem koles povečajte višino rezanja v najvišji položaj in zaženite kosilnico.</p> <p>C. Ali je akumulator do konca napolnjen? Priklopite polnilnik ter počakajte, da se vklopi zelena lučka.</p> <p>D. Izogibajte se preobremenjevanju kosilnice. Upočasnite premikanje oziroma povečajte višino rezanja. Lahko pa oboje.</p>
3. Kosilnica deluje, vendar ne zadosti učinkovito, oziroma za njo ostaja del zelenice nepokošen.	<p>A. Ali je akumulator do konca napolnjen? Priklopite polnilnik ter počakajte, da se vklopi zelena lučka.</p> <p>B. Sprostite ročaj, da zaprete kosilnico. Izvlecite varnostni ključ. Obrnite kosilnico in preverite: Rezilo je ostro - rezilo naj bo ostro. Paluba in odvodni kanal sta blokirana..</p> <p>C. Položaj koles je, glede na stanje zelenice, morda nastavljen previsoko. Dvignite višino rezanja.</p>
4. Kosilnico je pretežno potiskati.	<p>A. Dvignite višino rezanja in tako zmanjšajte trenje ohišja ob zelenico. Preverite, če se vsa kolesa prosto vrtijo.</p>
5. Kosilnica je prekomerno glasna in vibrira.	<p>A. Sprostite ročaj, da zaprete kosilnico. Izvlecite varnostni ključ. Kosilnico obrnite in preverite, ali se ne upogiba ali poškoduje. Če je rezilo poškodovano, ga zamenjajte. Če je dno plošče poškodovano, kosilnico odnesite v pooblaščen servisni center.</p> <p>B. Če rezilo nima vidnih poškodb, bo kosilnica še naprej vibrirala: Odvijte ročaj na ročaju, da zaprete kosilnico, odstranite varnostni ključ in odstranite rezilo. Lopatico zavrtite za 180 stopinj in ponovno zategnite. Če kosilnica še vedno vibrira, jo odnesite v pooblaščen servis.</p>
6. LED lučka polnilnika ne sveti.	<p>A. Preverite stanje priklopa.</p> <p>B. Zamenjajte polnilnik.</p>
7. LED lučka na polnilniku se ne preklopi na zeleno.	<p>A. Akumulator je potrebno pregledati. Dostavite ga k pooblaščenemu serviserju.</p>
8. Kosilnica noče pobirati pokošene trave v košaro za travo.	<p>A. Pri pobiranju trave, odstranite ploščo mulčerja.</p> <p>B. Žleb je zamašen. Sprostite ročaj, da zaprete kosilnico. Izvlecite varnostni ključ. Izrezki iz trave očistijo drsnik.</p> <p>C. Prekomerna količina pokošene trave. Dvignite višino rezanja in tako zmanjšajte količino pokošene trave.</p> <p>D. Košara za travo je polna. Košaro praznite pogosteje.</p>

9. Pri mulčenju opazite prevelike kose.	A. Prekomerna količina pokošene trave. Dvignite višino rezanja in tako zmanjšajte količino pokošene trave. Ne kosite več kot 1/3 skupne višine trave. B. Preverite ostrino rezil. Poskrbite, da bodo rezila vedno ostra.
10. Po več uporabah, se čas delovanja skrajša.	A. Kosilnico dostavite k pooblaščenemu serviserju - morda bo potrebno zamenjati akumulator.
11. LED na polnilniku utripa rdeče, akumulatorja pa ni možno polniti.	A. Akumulator se po več uporabah začne pregrevati. Odstranite ga iz polnilnika ter počakajte, da se ohladi do 42°C ali manj.

IZJAVA O SKLADNOSTI

Mi,
POSITEC Germany GmbH
Grüner Weg 10, 50825 Cologne, Germany

Izjavljamo, da je izdelek,
Opis **Brezžična kosilnica WORX**
Vrsta **WG743E, WG743E.9 (740-789 - oznaka naprave, predstavnik brezžične robotske kosilnice)**
Funkcija **košnja trave**

skladen z naslednjimi direktivami,
2006/42/EC, 2014/30/EU, 2011/65/EU&(EU)2015/863, 2000/14/EC spremenjena z 2005/88/EC

2000/14/EC spremenjena z 2005/88/EC:
- Postopek za ugotavljanje skladnosti, glede na

Dodatek VI

- Izmerjena raven zvočne moči **89.3 dB(A)**
- Deklarirana raven zvočne moči **92 dB(A)**

Pristojni priglasitveni organ

Ime: Intertek Testing & Certification Ltd
(pristojni priglasitveni organ 0359)
Naslov: Davy Avenue, Knowlhill, Milton Keynes, MK5 8NL

in izpolnjuje naslednje standarde,
EN 60335-1, EN 60335-2-77, EN 62233, EN ISO 3744, EN 55014-1, EN 55014-2

Oseba, ki je pooblaščen za skladnost tehnične dokumentacije,

Ime: Marcel Filz
Naslov: Positec Germany GmbH, Grüner Weg 10, 50825 Cologne, Germany



2019/11/14

Brezžična kosilnica

SL

it's your nature

www.worx.com

Copyright © 2019, Positec. All Rights Reserved.
AR01475700